

 Termosa

13
yıl



2024



THETFORD

truma

THULE
SWEDEN

ABL

Alde

baldacci

COMET
SMART • EQUIPMENT • SOLUTIONS

euramax
FOR MOBILITY

HABA

HARTAL

JARUP

jokon
Competence in Lighting

LIPPERT

mpk

NOBILPAN
Finishing panels

RENOGY

STS
Oberholz

WESTACC
group





TENTELER

TENTELER	4
AKILLI PANELLER	28
TENTE ALTI ÇADIRLAR	32



KAPILAR VE PENCERELER

KARAVAN PENCERELERİ	36
KARAVAN KAPILARI	40



TAVAN HAVALANDIRMA (HEKİ)

TAVAN HAVALANDIRMA	44
--------------------	----



GÜNEŞLİK VE SİNEKLİK SİSTEMLERİ

GÜNEŞLİK - SİNEKLİK	50
---------------------	----



SERVİS VE BAGAJ KAPILARI

SERVİS VE BAGAJ KAPILARI	52
--------------------------	----



MUTFAK

BUZDOLAPLARI	54
FIRINLAR VE FIRINLI OCAKLAR	64
ASPIRATÖRLER	68
OCAKLAR	69
KOMBİNASYONLU OCAKLAR	75
EVİYELER	79
SU GİDERLERİ	83
MUTFAK MUSLUKLARI	84



BANYO - TUVALET

KİMYASALLAR	88
KASETLİ TUVALETLER	94
PORTATİF TUVALETLER	98
MUSLUKLAR	100
EVİYELER	104
TUVALET FANLARI	105



HİDROFOR - SU SİSTEMLERİ

DALGIÇ POMPALAR	107
HİDROFORLAR	108



SU TANKLARI

TEMİZ SU TANKLARI	111
ATIK SU TANKLARI	113



SOĞUTMA SİSTEMLERİ

TEPE TİPİ KLİMALAR	116
YER TİPİ KLİMALAR	122



ISITMA SİSTEMLERİ

ORTAM VE SU ISITICILARI	125
MERKEZİ ISITMA SİSTEMİ	132
ORTAM ISITICILARI	140
SU ISITICILARI	147



GAZ SİSTEMLERİ

GAZ SEVİYE ÖLÇERLER	153
REGÜLATÖRLER	154
GAZ VANALARI - HORTUMLAR	158

İÇİNDEKİLER



MANEVRA SİSTEMLERİ

MANEVRA ASİSTANLARI 160



BİSİKLET TAŞIYICILARI

BİSİKLET TAŞIYICILARI 164
AKSESUARLAR 172



MERDİVENLER

MERDİVENLER 174



ELEKTRİK - ENERJİ SİSTEMLERİ

KONTROL PANELLERİ 180
AKÜLER 182
İNVERTÖRLER 184
İLETİŞİM CİHAZLARI 185
ŞARJ VE KONTROL CİHAZLARI 186
GÜÇ İSTASYONLARI 191
BAĞLANTI KABLOLARI 193



DIŞ ALIM NOKTALARI VE KAPAKLAR

DIŞ ALIM NOKTALARI VE KAPAKLAR 194



KARAVAN GÜVENLİK SİSTEMLERİ

KARAVAN GÜVENLİK SİSTEMLERİ 198



MOBİLYA VE KİLİT SİSTEMLERİ

MOBİLYA VE KİLİT SİSTEMLERİ 202
MASA AYAKLARI 210
YATAKLAR 211
KONTRAPLAKLAR 212



ŞAŞİ VE ALTYAPI SİSTEMLERİ

ŞAŞİ VE ALTYAPI SİSTEMLERİ 214
ALÜMİNYUM PANELLER 222



LED AYDINLATMA SİSTEMLERİ

ÇOK FONKSİYONLU ARKA IŞIKLAR 225
ARKA IŞIKLAR 230
İŞARET IŞIKLARI 233
PLAKA IŞIKLARI 235
LED STOP LAMBALARI 236
LED ORTAM IŞIKLARI 239
REFLEKTÖRLER 240
İÇ AYDINLATMA SİSTEMLERİ 242



KAMP VE KARAVAN AKSESUARLARI

ARAÇ ÜSTÜ ÇADIRLAR 251
KAMP VE KARAVAN AKSESUARLARI 256

TENTELER

TENTELER
GÜNEŞ ENGELLEYİCİ
YAĞMUR ENGELLEYİCİ
GÖRÜNTÜ ENGELLEYİCİ
RÜZGAR ENGELLEYİCİ
TENTE ALTI ÇADIRLAR



Thule Omnistor tenteler, görselliğin ve işlevselliğin buluştuğu mükemmel bir tasarıma sahiptir. Thule Omnistor, aracınıza ve kişisel ihtiyaçlarınıza uygun 3 farklı kategoride tente sunar.



Duvara Montaj Tenteler

- Araç duvarındaki en rahat ve yaygın kurulum
- Tüm araç tiplerine uyacak şekilde üretilmiştir. Karavan üreticileri tarafından geliştirilen ve onaylanan geniş kapsamlı adaptörler mevcuttur.
- Karavanların tente rayına kolayca montajı yapılabilir.
- Eğer aracınızın kapısının üstüyle tavanı arasında yeterli montaj alanı varsa duvara montaj tenteleri kullanabilirsiniz.
- Thule 3200, 4200, 5200 ve 8000 serisi tenteler duvara montaj tente kategorisindedir.

Tavana Montaj Tenteler

- Karavan çatısı üstüne kurulum
- Tüm karavan üreticilerinin modelleri ve en lider karavan üreticileri için adaptör seçimi
- Tüm karavan üreticileri için mükemmel entegre sistemi
- Eğer aracınızın kapısının üstüyle tavanı arasında yeterli montaj alanı yoksa tavana montaj tenteleri kullanabilirsiniz.
- Thule 6300 ve 9200 serisi tenteler tavana montaj tente kategorisindedir.

Raylı Torba Tenteler

- Braket gerektirmeyen raylı kurulum: Bütün araçların ray sistemine uygundur.
- Kullanılan özel ürünler sayesinde rakiplerine göre çok daha hafif
- Thule 1200 serisi tenteler, torba tente kategorisindedir.

THULE SPORTS Omnistor





Thule Omnistor 5200



Thule Omnistor 8000



Thule 4200



Thule 3200

Motokaravan				
Çekme Karavan				
Van				
Uzunluk	1.92 - 5.02m	4.00 - 6.00m	2.60 - 4.50m	2.50m
Açık Ölçü	1.40 - 2.50m	2.75m	2.00 - 2.50m	1.90 - 3.00m
Ağırlık	14.20 - 32.80kg	41.40 - 55.40kg	17.50 - 29.00kg	15.60kg
Motor	12 VDC	220 VAC		
Kaset rengi	Gri Beyaz Siyah	Gri Beyaz Krem	Gri Beyaz Siyah	Açık gri Siyah



Thule Omnistor 9200



Thule Omnistor 6300

Motokaravan		
Çekme Karavan		
Van		
Uzunluk	4.00 - 6.00m	2.60 - 5.00m
Açık Uzunluk	3.00m	2.00 - 2.50m
Ağırlık	42.40 - 57.60kg	17.60 - 36.60kg
Motor	220 VAC	
Kaset rengi	Gri Beyaz Krem	Gri Beyaz Siyah

**Kullanım Kolaylığı**

Manuel tenteleri açmak için teleskopik bir krank kolu kullanılır. Motorlu tenteler uzaktan kumanda yardımı ile bir düğmeye basarak çalışır. Thule Quick Release sistemi sayesinde, destek ayaklarının kurulum sırasında düşmeyi önlemek için serbest bırakılabilir. Aracınıza zarar verme riskini azaltmak için tüm destek ayakları dikey olarak açılır. Kullanıcı dostu Thule Quick Lock sistemi destek ayaklarının yüksekliği sayesinde kolayca ayarlanır.

**Geniş Aksesuar Yelpazesi**

Thule, tentelerinizi yaşam tarzınıza uyacak şekilde genişletmek için farklı aksesuarlar sunar. Örneğin, mahremiyet yaratmak ve aynı zamanda güneş, yağmur ve rüzgar gibi hava unsurlarından korunmak istiyorsanız Thule Smart Paneller mükemmel çözümler önerir. Thule tente çadırı kullanarak daha açık yaşam alanı elde edebilirsiniz.

**Üstün Ürün İstikrarı**

Thule Omnistor tenteler, mükemmel gergin bir tente kumaşı elde etmek için yenilenen silindir borusu ve sağlam gerdirme kolları ile donatılmıştır. Ayrıca daha güvenli kullanım için rüzgar direnci artırılmıştır. Tente tipine bağlı olarak, 4.00m ve daha uzun modellerde, entegre bir germe sistemi ile standart olarak ve kumaşı daha da sıkı tutmak için ekstra bir gerilim kirişi ile birlikte tedarik edilir. Tüm tentelerimiz optimum stabilite için çeşitli hava koşullarında test edilmiştir. Thule omnistor mükemmel gergin bir tente kumaşı ile üretilmiş olup yenilenen silindir borusu ve sağlam gerdirme kolları ile donatılmıştır.

**Tercih Edilen Tente Markası**

Thule, tente seçiminde yıllardır en iyi markadır. Thule, karavan ve hobi sektöründe üreticileri ile birlikte geliştirilen ve onaylanan geniş bir montaj braket ve adaptör yelpazesine sahiptir.

**Çekici Tasarım**

Thule Omnistor tenteler, tüm araç tipleri için mükemmel uyum sağlayan üstün bir tasarıma sahiptir. Araç tipine göre, kaset renkleri arasında seçim yapabilirsiniz: gri, beyaz, antrasit veya krem.



Mükemmel Kaset

Tüm Thule Omnistor tenteleri, uzun ömürlü güvenlik ve güvenilirlik sağlayan sağlam alüminyum profillerden yapılmıştır. Tentelerimiz mevcut standartları aşmak için en zorlu koşullarda test edilmektedir.



Gri



Siyah



Beyaz



Krem

Not: Siyah ve krem kaset tentelerde sadece gri kumaş vardır.

Mükemmel Kumaő

En kaliteli PVC kumaő her iki tarafa da basılmıőtır. Kumaő tentenin su geçirmez, yıkanabilir ve dayanıklı olması ekstra için bir kaplamaya sahiptir. Tente tipinize baėlı olarak, tente kumaőunuz için farklı desenler secebilirsiniz.



31 - Çizgili Gri



32 - Çizgili Mavi



04 - Dalgalı Gri



03 - Dalgalı Mavi



22 - Uni Gri

Not: Alaska Gri (04), Mavi Gökyüzü (03) ve Uni Gri (22) renk kumaő tenteler daha uzun teslim süresi ile temin edilebilir.



Uv Koruma

Kumaő kaplaması, sadece yüksek derecede çizilme ve renklerin solmasını engelleme sağlamakla kalmaz, aynı zamanda güneş ışınlarından korur.

Uzun Ömürlü Güvenilirlik

Tentelerimiz, su geçirmez, yıkanabilir, dayanıklı ve çizilmelere karşı dayanıklı olmasını sağlamak için 5 katmandan oluşan en kaliteli PVC kumaődan üretilmektedir.

- 1 - PVC üst kat: renk koruma ve çizilmeye karşı dayanıklılık sağlar
- 2 - Baskılı desenli vinil
- 3 - Polyester kumaşlarda güçlü tabaka

Kompakt araçlar için manuel kasetli rulo tente

Thule 3200 tente, 2,50 m'lik bir çıkıntı ile 1,90 m'den 3,00 m'ye kadar 5 uzunluk seçeneği mevcuttur. Tente kaseti renk seçeneği tamamen antrasit kaplamada yada antrasit alt ve siyah uç kapaklı anodize olarak mevcuttur.

Montaj

Seçilen kompakt minibüs yelpazesine doğrudan montaj ve arabalara portbagaj montajı için idealdir.

Kolay kurulum

Tente bir kişi tarafından kolayca kurulabilir. Kaseti açın ve gerdirme kollarını çıkarın. Tenteyi elle açın ve destek ayaklarını ayarlayın. Son olarak gergi kollarını destek ayakları ile birleştirin ve patentli pompa-toka teknolojisi ile gerginlik yaratın.

Büyük projeksiyon

Tüm tente uzunlukları 2,50 m'lik bir açılır uzunluğa sahiptir, kendi kategorisinde piyasadaki en büyük projeksiyondur.



Thule 3200 manual



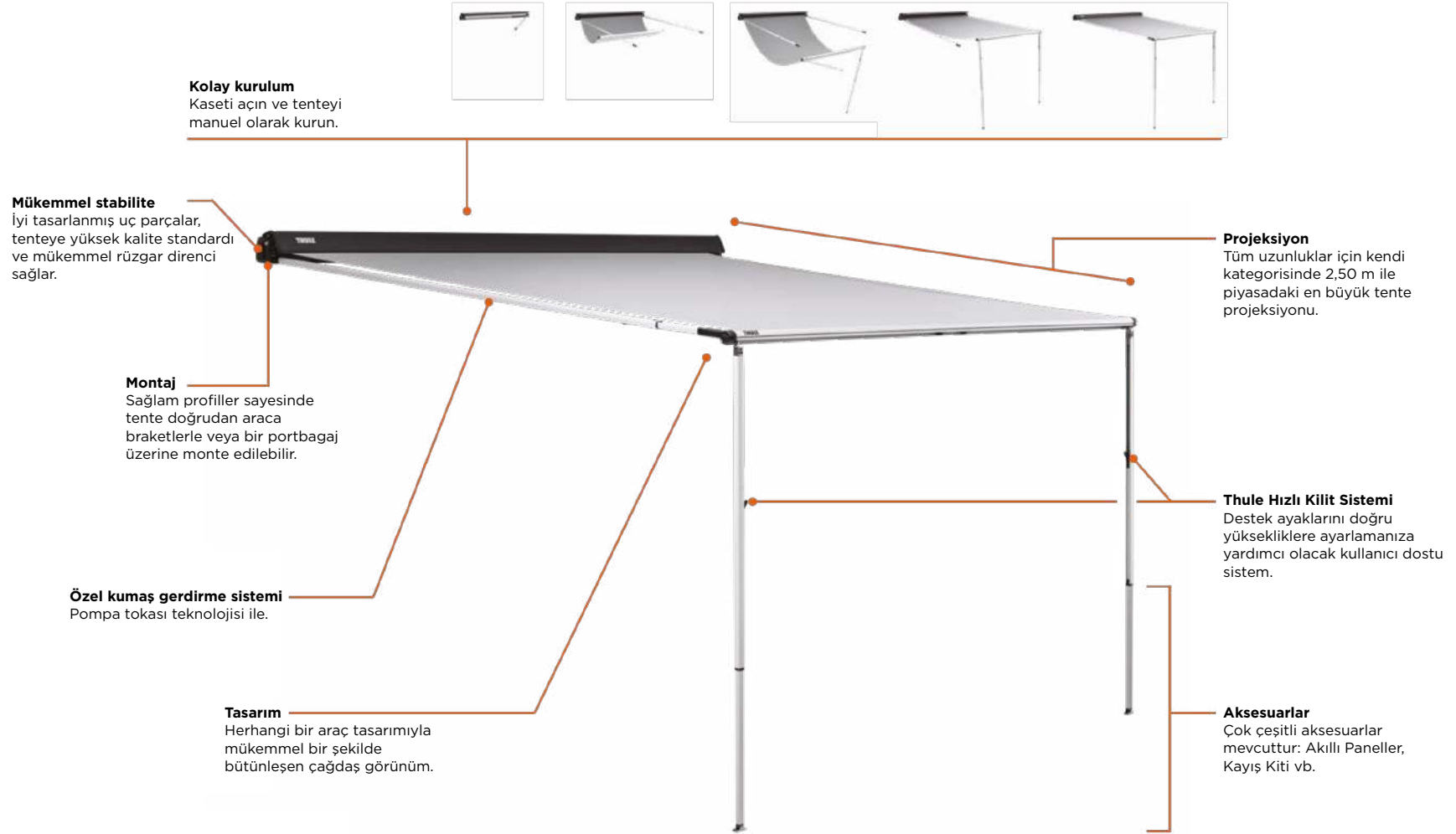

Uzunluk	Açık Uzunluk	Ağırlık
1.90 m	2.50 m	12.00 kg
2.30 m		13.80 kg
2.50 m		14.70 kg
2.70 m		15.60 kg
3.00 m		16.90 kg

Kasa Rengi

- Antrasit
- Eloksallı / Siyah



Karavanınız için yeni duvara monte tente

Thule 4200 tente, piyasadaki en hafif kasetli tentedir. 2,00 m ila 2,50 m arasında bir açılır uzunluk ile 2,60 m ila 3,00 m arasında uzunluklarda mevcuttur.

Tasarım

Yeni uç kapağı şekli ile kompakt karavanda en iyi entegrasyonu elde etmek için şık tasarım. Tente kaseti beyaz, eloksallı veya antrasit olarak mevcuttur ve Mystic Grey kumaşla birleştirilmiştir.

Optimum kapanma

Dışlinin karşısındaki kolay makaralı boru ayar sistemi, kasetin yıllar sonra bile mükemmel bir şekilde kapanmasını sağlar.

Kullanım kolaylığı

Teleskopik bir el krankı, tentenin kolay açılıp kapanmasını sağlar. Entegre drenaj sistemine sahip özel olarak tasarlanmış ve uygulaması kolay sızdırmazlık lastiği sayesinde araç ile tente arasındaki boşluk mükemmel bir şekilde kapatılır ve yağmur suyu otomatik olarak tahliye edilir.



Yeni kapak şekli ile karavanda en iyi entegrasyonu elde etmek için şık tasarım

Thule 4200 manual





Uzunluk	Açık Uzunluk	Ağırlık
2.60 m	2.00 m	17.50 kg
3.00 m	2.50 m	19.70 kg
3.50 m		21.70 kg
4.00 m		25.80 kg
4.50 m		29.00 kg

Kasa Rengi

- Eloksallı
- Beyaz
- Antrasit



*Kumaş seçimi için lütfen Termosa satış danışmanınıza başvurun.

Yeni standart karavanlar için tenteler

Thule Omnistor 5200 Bütün araç tiplerine mükemmel uyum sağlar. Tasarımı ve görünümü, modern karavanlara uyum sağlar. Bu model %3 daha hafiftir ve maksimum derinliği 2.50 m olan 1,92 metreden 5,02 m'ye kadar 8 farklı boyutta mevcuttur.

Elle veya motor ile çalıştırılır

Bu model manuel ve 12 VDC'lik motor takılarak otomatik olarak kullanılabilir. 3 m'den daha fazla uzunluğa sahip tentelerde 12V motor kullanımı için uygundur. Thule Omnistor 5200 manuel bir tenteye motor eklendiğinde +1 kg ağırlaştırır.

Mükemmel kumaş gerginliği

Patentli entegre gergi kolları olan sağlam yaylı kollar sayesinde aşırı rüzgarlarda bile tentenizin gergin kalmasını sağlar. Patentli germe kolları, 4,02 m ve daha fazla olan tente uzunlukları için standart olarak entegre edilmiştir ve 3,02 m veya 3,52 m'lik tente uzunluğu için isteğe bağlıdır.

**Thule Omnistor 5200 - Manuel****Thule Omnistor 5200 - Motorlu****Eklenebilir Panel
Thule Omnistor 5200****Smart Paneller**

- Thule Güneş Engelleyici G2
- Thule Yağmur Engelleyici G2
- Thule Görüntü Engelleyici G2
- Thule Ön Cam

Çadırlar

- Thule Panorama
- Thule Residence G3
- Thule QuickFit

Aksesuarlar

- Thule Çadır LED Ray Montaj Seti 5200
- Thule LED Şerit
- Thule 3. Destek Ayağı
- Thule 5200 Germe Kolu
- Thule Gergi Salıncak G2
- Thule Tutma Kayışı Yan Askı Takımı
- 5200 için Thule Motor Takım

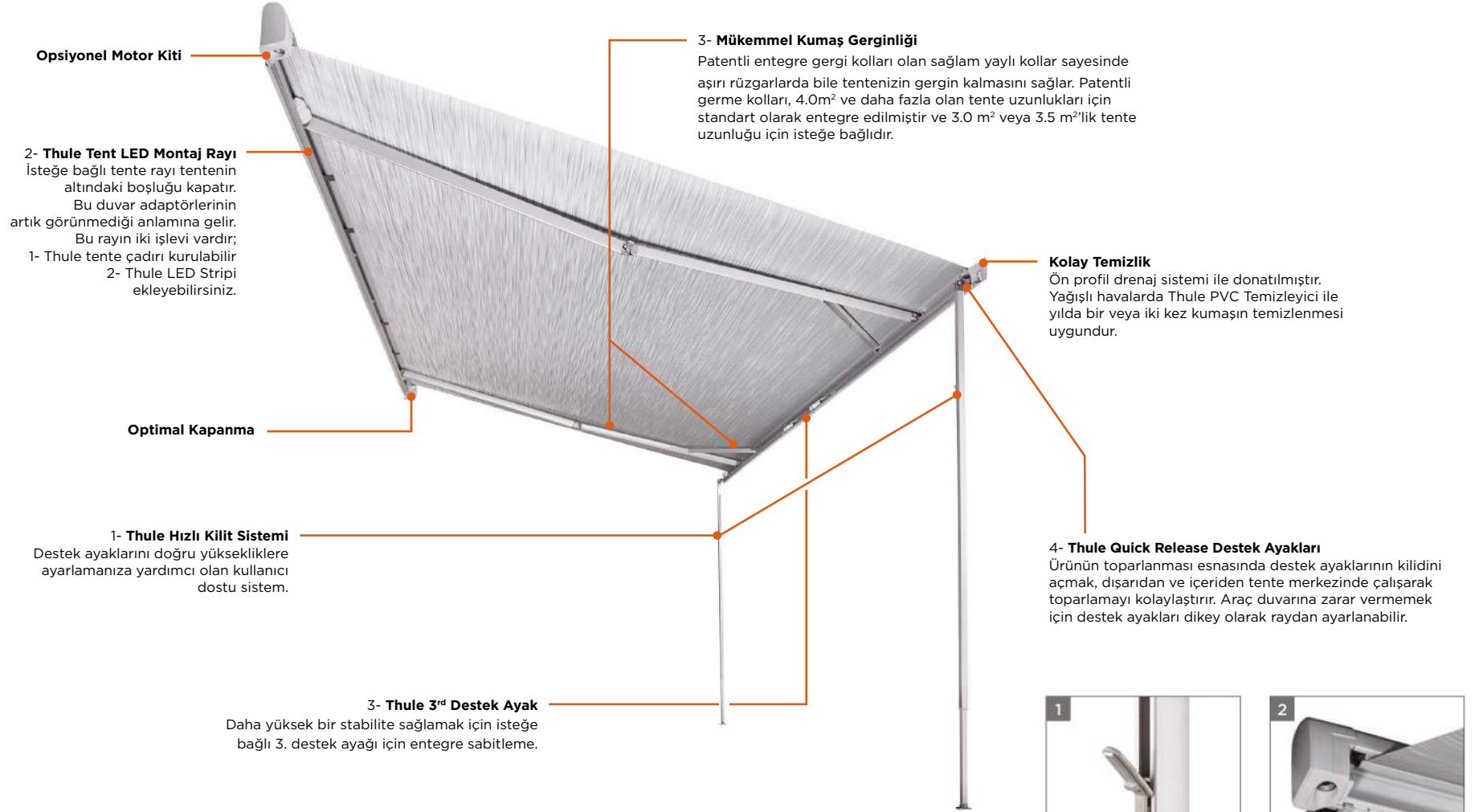

**Kasa Rengi**

- Eloksallı
- Beyaz
- Antrasit

Kumaş Rengi

- 31*
- 32*
- 22*
- 03*
- 04*

* Kumaş mevcudiyeti için lütfen Termosa satış danışmanınıza başvurun.

NOT - Yağmur yağdığı anda, bir destek ayağını aşağıya indirin, böylece su kolayca boşaltılabilir.

Uzunluk	Açık Uzunluk	Ağırlık
1.92 m	1.40 m	14.20 kg
2.32 m	1.80 m	17.00 kg
2.62 m	2.00 m	19.00 kg
3.02 m	2.50 m	22.60 kg
3.52 m		25.40 kg
4.02 m		28.00 kg
4.52 m		30.40 kg
5.02 m	2.50 m	32.80 kg





THULE
Dormer





5 - Thule Motor Takımı - 5200

Bu model manuel olarak kullanılabilir. Aynı zamanda otomatik kullanım istendiğinde 12 VDC'lik motor takılarak kullanılabilir. 3 m'den daha uzun tentelerde 12 V motor kullanımı için uygundur. Thule Omnistor 5200 manuel tente modellerine motor eklendiğinde +1 kg ağırlaşır. ve 3 cm ek uzunluğa neden olur. Otomatik kullanımda kontrol tek dokunuşla ve bir komutla yapılır.

6 - Thule Eğim Sistemi
Tenteye dokunmadan ve aracınızın kapısını açmadan ayarlanabilir.

7 - En Uygun Kapanma
Silindir ayar sistemi sayesinde, yıllarca kullanımdan sonra bile kasetin mükemmel bir şekilde kapanmasını sağlar.



En Büyük Duvar Montajlı Karavan Tentesi

Thule Omnistor 8000 tente, 2.75 metrelik bir açılır uzunluk ve 4.00 m'den 6.00 m'ye kadar farklı uzunluklarda mevcuttur. Tente kaseti eloksallı gri, beyaz ve krem renk mevcuttur.

Manuel veya motorla çalıştırma

Uzaktan kumandalı opsiyonel 230 VAC motor ile tenteyi açmak için hiç çaba harcamadan komut verebilirsiniz. Ön profilin mükemmel bir şekilde kapanmasını sağlamak için ayarlar dijital olarak programlanır. Elektrik kesintisi durumunda tentenin çalışması için bir güvenlik cihazı oluşturulmuştur. Thule Omnistor 8000 model manuel tenteye (+2 kg) 230 V motor aksesuar olarak kolayca monte edilebilir.

Mükemmel kumaş gerginliği

Thule'nin yay kolundaki benzersiz entegre gerdirme kirişi sayesinde tenteniz her zaman gergin kalır. Çift çelik bir kablo ile takviye edilmiş yay kolu, tentenin rüzgara dayanıklı olmasını sağlamak için otomatik olarak gerilim kirişi eklenmiştir.

**Thule Omnistor 8000 - Manuel****Thule Omnistor 8000 - Motorlu****Eklenebilir Panel
Thule Omnistor 8000****Smart Paneller**

- Thule Güneş Engelleyici G2
- Thule Yağmur Engelleyici G2
- Thule Ön Cam

Çadırlar

- Thule Panorama
- Thule Residence G3
- Thule QuickFit

Aksesuarlar

- Thule LED Şerit
- Thule Tutma Kayışı
Yan Askı Takımı
- 8000 Thule Motor Takımı
- Thule Sızdırmazlık Lastiği



**Kasa Rengi**

- Elokmalı
- Beyaz
- Antrasit

Kumaş Rengi

- 31*
- 32*
- 22*
- 03*
- 04*

Uzunluk	Açık Uzunluk	Ağırlık
4.00 m	2.75 m	41.40 kg
4.50 m		44.60 kg
5.00 m		48.20 kg
5.50 m		51.80 kg
6.00 m		55.40 kg

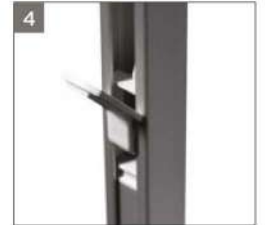

*Kumaş mevcudiyeti için lütfen Termosa satış danışmanınıza başvurun.

NOT - Yağmur yağdığında, bir destek ayağını aşağıya indirin, böylece su kolayca boşaltılabilir.

Çatı tente sistemlerinde modern dizayn

Thule Omnistor 6300 modeli, maksimum 2.50 m açılır ölçüsü ile kaset boyu 2.60 m ila 5.00 m arasındadır. Tente kaseti eloksallı gri, beyaz ve siyah olarak mevcuttur.

Kolay kullanılabilir tente

Dayanıklı mekanizması ile uzun ömürlü ve performanslı bir kullanım sağlar. 4.00 m ve daha fazla olan tente uzunlukları standart olarak temin edilen bir gerilim kirişine sahiptir.

Maksimum esneklik

Her türlü mobil araca, özellikle minibüslere uyacak braketler tasarlandı.

En uygun kapanma

Silindirik ayar sistemi sayesinde, yıllarca kullanımdan sonra bile kasetin mükemmel bir şekilde kapanmasını sağlar.

THULE OMNISTOR 6300**Thule Omnistor 6300****Eklenebilir Panel
Thule Omnistor 6200****Akıllı Paneller**

- Thule Güneş Engelleyici G2
- Thule Yağmur Engelleyici G2
- Thule Görüntü Engelleyici G2
- Thule Ön Cam

Aksesuarlar

- Thule LED Şerit
- Thule Çadır LED Montaj Demiri
- Thule Tutma Kayışı
- Yan Askı Takımı
- Thule Gergi Salıncak G2
- Thule Motor Takımı 6300

Çadırlar

- Thule Panorama
- Thule Residence G3
- Thule QuickFit



**Kasa Rengi**

- Elokmalı
- Beyaz
- Antrasit

Kumaş Rengi

- 31*
- 32*
- 22*
- 03*
- 04*

Uzunluk	Açık Uzunluk	Ağırlık
2.60 m	2.00 m	19.60 kg
3.00 m	2.50 m	23.00 kg
3.25 m		24.00 kg
3.50 m		25.40 kg
3.75 m		27.00 kg
4.00 m		29.00 kg
4.25 m	2.50 m	30.20 kg
4.50 m		31.40 kg
5.00 m		35.60 kg

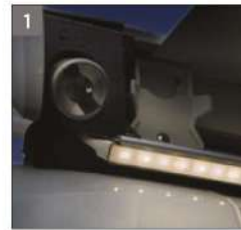

*Kumaş seçimi için lütfen Termosa satış danışmanınıza başvurun.

NOT - Yağmurlu ortamlarda biriken suyu boşaltmak için destek ayağını indirmeniz yeterlidir.

Minibüsler için mükemmel çatı tente

Thule Omnistor 6200 tente, minibüsler için 3 farklı ölçü mevcuttur: 3.25 m, 3.75 m ve 4.00 m uzunluk, 2.5 metrelik bir açılır uzunluk (genişlik) ile. Tente kaseti eloksallı gri, beyaz ve siyah renkte yeni renk kombinasyonunda mevcuttur.

Dayanıklı ve istikrarlı tente

Dayanıklı yerleşik sistemler, uzun ömürlü bir performans ile sonuçlanan güvenilirliği artırır. 4.00 m'lik bir tente uzunluğu standart olarak temin edilen bir gerilim kirişine sahiptir.

Thule Omnistor 6300

Karavanınız için yeniden tasarlandı: siyah kaplamalı eloksallı tente kaset gri (yalnızca bir paket içinde satın alındığında).



THULE OMNISTOR 6300 VAN ÖZEL TASARIM



Thule Omnistor 6300



Thule Omnistor 6300



Montaj deliği açmadan hızlı ve kolay kurulum Thule Omnistor 6300

Ducato / Jumper / Boxer H2 Adaptörü için Thule Tente Adaptörü, minibüsünüzde çatı tente Thule Omnistor 6300'ü monte edin. Montaj deliği açmadan hızlı ve kolay kurulum. Kendinden yapışkanlı EPDM su sızdırmazlık şeridi, çatı üstünden su girişini önlemek ve tente altındaki boşluğu kapatmak için dahil edilmiştir. Yeni adaptör kapakları sayesinde araçla mükemmel yüzey ve entegrasyon sağlar.

Uyumlular

Akıllı Paneller

- Thule Güneş Engelleyici G2
- Thule Yağmur Engelleyici G2
- Thule Ön Cam

Çadırlar

- Thule Panorama
- Thule QuickFit





2 - Tasarım
Herhangi bir araç tasarımına mükemmel şekilde entegre olan modern görünüm. Geliştirilmiş yapısal şekli ve teknik parçaları ile karavanınıza mükemmel bir görünüm sağlar.

1 - Zekice Fikirler
Thule LED aydınlatma şeritleri için alan oluşturulmuştur. Böylece tente kapalıyken bile ışıktan faydalanabilirsiniz.

4 - Kumaş Gerginliği
Makaralı motor ve kaliteli kumaşı sayesinde hafiflik ve gerginlik hedeflendi.

Thule Pitch Sistemi
Ayarlanabilir perde sistemi sayesinde, minibüsün kayar kapısı açıkken bile tentenin açılıp kapanması mümkündür.

3 - Thule Hızlı Kilit Sistemi
Destek ayaklarını kurmanıza ve ayarlamanıza yardımcı olacak kullanıcı dostu sistem.

Kasa Rengi

- Elokssallı
- Beyaz
- Antrasit

Kumaş Rengi

- 31*
- 32*
- 22*
- 03*
- 04*

Uzunluk	Açık Uzunluk	Ağırlık
2.60 m	2.00 m	19.60 kg
3.00 m	2.50 m	23.00 kg
3.25 m		24.00 kg
3.50 m		25.40 kg
3.75 m		27.00 kg
4.00 m		29.00 kg
4.25 m	2.50 m	30.20 kg
4.50 m		31.40 kg
5.00 m		35.60 kg

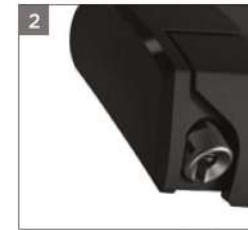
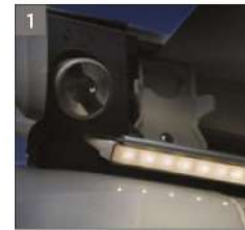

*Kumaş seçimi için lütfen Termosa satış danışmanınıza başvurun.

NOT - Yağmurlu ortamlarda biriken suyu boşaltmak için destek ayağını indiriniz yeterlidir.

3 metrelik bir açılım ile ekstra büyük araçlar için mükemmel çatı montajlı tente

Thule Omnistor 9200 tente, bütün karavan tasarımları ile bütünleşecek şekilde mükemmel tasarlanmıştır. Özellikle büyük araçlar için uygundur. Tente, daha yumuşak bir sürüş keyfi için bir anti-çingiraklı (ses kesici) cihaz ile donatılmıştır.

Manuel veya motorla çalıştırma

230 V motorlu tente seçiminizde, uzaktan kumandası sayesinde yorulmadan kurulumunu gerçekleştirebilirsiniz. Ön profilin mükemmel bir şekilde kapanmasını sağlamak için ayarlar dijital olarak programlanır. Elektrik kesintisi durumunda tente çalıştırmak için bir güvenlik cihazı oluşturulmuştur. Thule Omnistor 9200 model manuel tenteye (+2 kg) 230 V motor aksesuar olarak kolayca monte edilebilir.

Mükemmel kumaş gerginliği

Thule'nin yay kolundaki benzersiz entegre gerdirme kirişi sayesinde kumaş her zaman iyi gerilir. Çift çelik bir kablo ile takviye edilmiş yay kolu, tentenin rüzgara dayanıklı olmasını sağlamak için eklenmiştir.

**THULE OMNISTOR 9200****Thule Omnistor 9200 - Manuel****Thule Omnistor 9200 - Motorlu****Eklenebilir Panel****Thule Omnistor 9200****Akıllı Paneller**

- Thule Güneş Engelleyici G2
- Thule Yağmur Engelleyici G2
- Thule Ön Cam

Çadırlar

- Thule Panorama
- Thule Residence G3
- Thule QuickFit

Aksesuarlar

- Thule LED Şerit
- Thule Tutma Kayışı
- Yan Askı Takımı
- Thule Gergi Salıncak G2
- Thule 3. Destek Ayağı
- Thule Motor Takımı 9200



**Kasa Rengi**

- Elokmalı
- Beyaz
- Krem

Kumaş Rengi

- 31*
- 32*
- 22*
- 03*
- 04*

Uzunluk	Açık Uzunluk	Ağırlık
4.00 m	3.00 m	42.40 kg
4.50 m		45.60 kg
5.00 m		50.20 kg
5.50 m		53.60 kg
6.00 m		57.60 kg

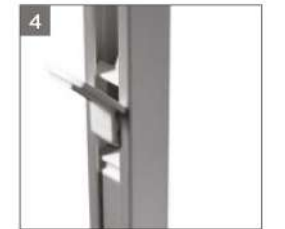
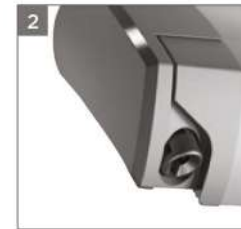

*Kumaş seçimi için lütfen Termosa satış danışmanınıza başvurun.

NOT - Yağmurlu ortamlarda biriken suyu boşaltmak için destek ayağını indirmeniz yeterlidir.

**Thule Çadır ve LED Montaj Rayı 6200 model tente**

TH301664 - Bu profil Thule Omnistor 6200 ve 6300'ün alt kısmındaki ray geçme yerine takılabilir. 9200 çatı montajlı tenteye, Thule çadırına takılabilir. Bu raylara düzenleyici organizatörler de takılabilir. Thule led strip tente açık yada kapalı konumda da kullanılabilir.

- Uzunluk: 4 m
 - Renk: Siyah
- NOT - Yalnızca Thule LED Strip ile uyumludur.

**Thule Çadır ve LED Rayı Montaj Seti 5200 model tente**

Bu alüminyum profil düzenleyici organizatörler ve Thule led için uygundur. Tente açık yada kapalı konumdayken Thule led kullanılabilir.

- Farklı uzunluklarda mevcuttur
- Renkler: Siyah, eloksal ve beyaz

**Thule LED Strip Yan**

TH301660 - Uzun ömürlü ve su geçirmez (IP65) LED şerit, güçlü doğal yana doğru ışık (metre başına 60 güç LED'i) sunar. Esnek ünite her 5 cm'de kısaltılabilir ve çoğu standart yüzeye yapışması için sırtta 3 m bant ile birlikte teslim edilir.

- Voltaj: 12 VDC
- Tüketim: Metre başına 340-380 mA
- Uzunluk: 4 m
- Renk: Siyah

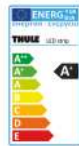
**Thule LED Şerit**

Güçlü beyaz ışık (metre başına 60 güç LED) uzun ömürlü ve su geçirmez (IP65) LED şerit. Esnek led şerit her 5 cm'de kısaltılabilir ve birçok yüzeye yapışması için sırtta 3 m bant ile birlikte teslim edilir.

- Voltaj: 12 VDC
- Tüketim: Metre başına 340-380 mA
- **TH307136** - 5 m
- **TH307135** - 4 m
- **TH307137** - 6 m

THULE TENTE LED AKSESUARLARI - AYDINLATMA

Thule LED Montaj Rayı 6200 ve 9200 model tente için TH306777 - Thule 6200 ve 6300 model tentelerin altındaki açıklığa uygun bir profil braketidir. Thule led kurulumu için 9200 çatı montajlı tenteye montaj için mesafe minimum 12 mm olmalıdır.



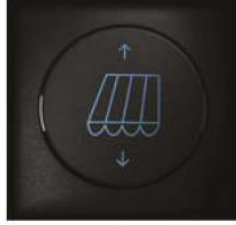

Thule Motor Kiti 5200

Thule Omnistor 5200 tente modelleri 3.00 m ve daha uzun tenteler için motor kiti (12 VDC) uygundur. Tek komutlu bir dokunuş kadar kolay kullanım.

- Ağırlık: 1kg
- **TH301296** - Beyaz
- **TH301297** - Elokmalı
- **TH301298** - Siyah



Thule Sızdırmazlık Kauçuk

Karavan duvarına montajlanan tentenin duvar ile arasındaki boşluğu kapatmayı sağlar. Entegre bir kanal sistemi ile donatılmıştır.

- Uzunluk: 4 m
- **TH307960** - Seri Thule Omnistor 5 & 8 - küçük 5 cm
- **TH307961** - Thema Omnistor 5 & 8 serisi için - geniş 8 cm
- **TH306892** - Thule Omnistor 4900 için - orta 6 cm



8000/9200 için Thule Motor Kiti

Thule Omnistor 8000/9200 tente modelleri için motor kiti (230 VAC). Uzaktan kumanda ve röle içerir.

Thule Omnistor 8000

- **TH307924** - Beyaz
- **TH307925** - Elokmalı
- **TH307926** - Krem

Thule Omnistor 9200

- **TH306772** - Beyaz
- **TH306773** - Elokmalı
- **TH306774** - Krem



Thule EPDM

Karavan tavana montajlanan arkadaki boşluğu kapatma amaçlı siyah EPDM köpük şerit.

- Uzunluk: 2x2 m
- Kalınlık : 25 mm
- Genişlik: 30 mm
- **TH308697**



Thule Oluk

Kendinden yapışkanlı drenaj sistemi bir çok karavan için uygundur.

- **TH307947** - Uzunluk: 3.50 m
- **TH307967** - Uzunluk: 4.50 m



Tente baęlıyken bir veya daha fazla Akıllı Panel'i kolayca takarak tentenizin altında mahremiyeti arttırın. Ayrıca bu paneller sizi güneş, yağmur ve rüzgara karşı korur.

**Thule Güneş Engelleyici G2**

- Güneşe karşı koruma
- Mikro-hava perdeli kumaş
- Ön ve yan paneller

**Thule Yağmur Engelleyici G2**

- Yağmur ve rüzgara karşı koruma
- En kaliteli PVC kumaş
- Ön ve yan paneller

**Thule Görüntü Engelleyici G2**

- Yağmur, rüzgar ve güneşe karşı koruma
- En kaliteli PVC kumaş
- Yan panel

**Thule Rüzgar Engelleyici**

- Rüzgara karşı koruma
- Mikro-hava perdeli kumaş
- Yan panel

Thule Güneş Engelleyici G2

Tente Tipi	Uzunluk	A - Montaj Yüksekliği	H - Tente Eğimi	Kod
TO 5200/4900/5102/6200/5003	2.00 m	1.90 - 2.24 m Small	21 cm	307399
TO 5200/4900/6200/5003	2.50 m	2.25 - 2.44 m Medium	23 cm	307278
TO 1200		2.25 - 2.49 m TO 1200	48 cm	307279
TO 8000/6900	2.75 m	2.25 - 2.44 m Medium	23 cm	307398
		2.45 - 2.64 m Large	43 cm	307280
TO 9200	3.00 m	2.45 - 2.64 m Large	43 cm	307281
		2.45 - 2.64 m Large	43 cm	307282
		2.45 - 2.64 m Large	43 cm	307283

A = Tente kasetinin tabanı ile şasi arasındaki mesafe

Thule Görüntü Engelleyici G2

Tente Tipi	Uzunluk	A - Montaj Yüksekliği	H - Tente Eğimi	Kod
TO 5200/4900/6200/5003	2.50 m	2.25 - 2.44 m Medium	23 cm	308380
		2.45 - 2.64 m Large	43 cm	308381

A = Tente kasetinin tabanı ile şasi arasındaki mesafe

Thule Yağmur Engelleyici G2

Tente Tipi	Uzunluk	A - Montaj Yüksekliği	H - Tente Eğimi	Kod
TO 5200/4900/5102 on a van	2.00 m	1.80 - 1.99 m X-Small*	21 cm	306515
TO 5200/4900/6200/5003		2.05 - 2.24 m Small**	23 cm	301422
TO 5200/4900/6200/5003	2.50 m	2.05 - 2.24 m Small**	23 cm	307291
		2.25 - 2.44 m Medium	23 cm	307297
		2.45 - 2.64 m Large	43 cm	307400
		2.65 - 2.84 m X-Large	63 cm	307295
TO 1200	2.75 m	2.35 - 2.54 m TO 1200 V2**	50 cm	307293
TO 6200 - Ducato		2.30 - 2.50 m Ducato	37 cm	307298
TO 8000/6900	2.75 m	2.25 - 2.44 m Medium	23 cm	307300
		2.45 - 2.64 m Large	43 cm	307302
		2.65 - 2.84 m X-Large	63 cm	307292
		2.85 - 3.04 m XX-Large	83 cm	306516
TO 9200	3.00 m	2.25 - 2.44 m Medium	23 cm	307296
		2.45 - 2.64 m Large	43 cm	307294
		2.65 - 2.84 m X-Large	63 cm	307299
		2.85 - 3.04 m XX-Large	83 cm	306517

* Thule Yağmur Engelleyici G2 Ön ile kombine edilebilir - Yükseklik: 1.85 m

** Thule Yağmur Engelleyici G2 Ön ile kombine edilebilir - Yükseklik: 2.10 m Thule QuickFit çadırı ile birlikte kullanmak mümkün değildir.

NOT - Thule Omnistor Caravan, Caravan Style ve 2000 modeli için Thule Yağmur Engelleyici G1 Yan Paneller mevcuttur.



Thule Güneş Engelleyici G2

Tente Tipi	Uzunluk	Yükseklik	Kod
Tüm Thule Omnistor tente modelleri için	1.00 m	1.70 m	307284
	2.40 m		307285
	2.80 m		307286
	3.30 m		307287
	3.80 m		307288
	4.30 m		307289
	4.80 m		307290

NOT - İsteğe bağlı bağlantı profilleri ile Thule Residence G3 çadırı ile birlikte kullanılabilir - TH301567



Thule Görüntü Engelleyici

Tente Tipi	Uzunluk	Yükseklik	Kod
Tüm Thule Omnistor tente modelleri için	2.40 m	1.40 m	307588
	2.80 m		307592
	3.30 m		307594
	3.80 m		307596
	4.30 m		307598
	4.80 m		307600

NOT - İsteğe bağlı bağlantı profilleri ile Thule Residence G3 çadırı ile birlikte kullanılabilir - TH301567



Thule Yağmur Engelleyici G2



Tente Tipi	Uzunluk	Yükseklik	Kod
Yan Panel ile Birleştirin: X-Small			
TO 5200/4900/5102 on a van	1.30 m	1.85 m	306454
Yan Panellerle Birleştirin: Small ve 1200 V2 modele			
Tüm Thule Omnistor tente modelleri için	1.25 m	2.10 m	301320
	1.50 m		301321
	1.75 m		301322
	2.00 m		301323
Yan Panellerle Birleştirin: Medium, Large, X-Large ve XX-Large			
Tüm Thule Omnistor tente modelleri için	1.25 m	2.30 m	307303
	1.50 m		307304
	1.75 m		307305
	2.00 m		307306





UZUN KULLANIM

Thule Panorama

- Yüksek kaliteli kumaş
- Kolay kurulum
- Panoramik manzara
- Yüksek stabilite



UZUN KULLANIM

Thule Residence G3

- Yüksek kaliteli PVC kumaş
- Kullanıcı dostu ve çok yönlü
- Uzun süreli kullanım
- Büyük pencereler sayesinde maksimum ışık



KISA KULLANIM

Thule QuickFit

- Evrensel tenteli çadır
- Sadece 15 dakikada kurulabilir
- Çift çatı
- Entegre ön kanopi
- Ekonomik fiyat

Thule çadır size mükemmel bir açık yaşam alanı sunar. Çok yönlü Thule tente çadırları, her isteğe uygun bir seçeneğe sunar ve aşağıdaki avantajlara sahiptir:

- Tente, tente çadırı olmadan kolayca ayrı kullanılabilir.
- Geleneksel bir çadırdan daha kolay ve hızlı kurulum.
- Farklı seyahat davranışları için çeşitli çözümler.
- İhtiyacınız altındaki alanın ihtiyaçlarınıza göre özelleştirilmesi.

KOLAY KURULUM**Uzun Süreli Konaklama:**

Thule Panorama veya Thule Residence G3 Kolay kurulum için tenteniz çatınıza dönüşür ve çadırınızı kurmanızı hızlandırır. Çadır, 3 panelden oluşur: 2 taraf ve 1 ön, hepsi tenteye bağlanır. Yan paneller ayrıca mükemmel bir sızdırmazlık sağlamak için aracınıza bağlanır. Ön panel, suya dayanıklı bir oda yaratarak tente kurulum rayına doğru kayar.

**Kısa Konaklama:**

Thule QuickFit çadır 1 parçadan oluşmaktadır. Kurulumu sadece 15 dakika sürmektedir. Çekme karavan rayına veya tente kasetinizin altındaki ilave bir raya kaydırın ve tente rayına sabitleyin. Bu sayede çadırı ve aracı serin tutmak için iyi bir yalıtım sunan bir çift tavan yaratırsınız. Yan camlar sivrisinek gözü ile donatılmıştır.

**İstikrar ve Güvenlik: (1)**

Tente çadır tipine bağlı olarak, Thule farklı dayanıklı yüksek kaliteli kumaş malzemeleri kullanır: Rüzgar ve su geçirmezlik sağlayan Airtex, PVC veya Ripstop. Ayrıca tüm Thule tente çadırları, optimum stabilite ve güvenliği garanti etmek için çeşitli hava koşullarında test edilmiştir.

Yenilikçi Tasarım: (2)

Tüm tente çadırları, tente tasarımına uygun çağdaş bir tasarıma sahiptir. Nötr renklerin kombinasyonu sayesinde: Siyah, beyaz, gri ve gümüş, tüm tente kumaş renklerine uygundur. Büyük pencereler maksimum ışığı çeker ve ekstra bir ferahlık hissi yaratır. Kalıcı havalandırma açıklıkları yoğunlaşmayı azaltır.

Modülerite:

Akıllı tasarım sayesinde, tente çadırları tamamen monte edilebilir, ancak panellerin çoğu, farklı taraflarda kapı açıklıkları oluşturmak için sökülebilir.

NOT - Panelleri ayrı olarak sarabilir ve hava şartlarından korumak için güneş veya yağmur engelleyici olarak kolayca kullanabilirsiniz.

Uzun Kullanım



Kısa Kullanım



Araç Tipi	Thule Panorama	Thule Residence G3	Thule QuickFit
Motokaravan			
Çekme karavan			
Van	Ducato H2	VW T5/T6	Ducato H2
Uygun Model Tente	Thule Omnistor	Thule Omnistor	Thule Omnistor
	5200 8000	5200 8000	5200 8000
	9200 6200	4900 5102	4900 9200
	5003 5002	9200 6200	6200 1200
	5500 6900	5003 5002	5003 5002
	6002	5500 6900	5500 6900
		6002	6002
			+ Diğer markalar
Maksimum çadır uzunluğu	6.00 m	6.00 m	3.60 m
Montaj yüksekliği	2.30 m - 2.74 m	2.15 m - 3.10 m	2.25 m - 2.84 m
Çadır kurulum süresi	Hızlı	Hızlı	Ultra-hızlı
Kumaş	AIRTEX® kumaş	PVC kumaş	RIPSTOP kumaş
Perde	İsteğe bağlı	İsteğe bağlı	Dahil
Rüzgar önleyici	Dahil	Dahil (ön panel ile)	Dahil
Jant kapağı	İsteğe bağlı (Ducato H2 için dahil)	İsteğe bağlı	Dahil
Depolama çantası	2 lüks çanta	2 lüks çanta (yan paneller dahil)	Spor çanta

KAPILAR VE PENCERELER

KARAVAN PENCERELERİ
KARAVAN KAPILARI



KARAVAN PENCERELERİ

ÇİFT KAT SÜRGÜLÜ PENCERELER



- Çift koyu renkli akrilik cam
- UV ışınlarına dayanıklı
- Avrupa standartlarına uyumlu E sertifikalı PMMA cam
- Elektrostatik kaplamalı dayanıklı ve hafif alüminyum çerçeve
- Montajda kullanılan su geçirmez EPDM kauçuk conta
- Kullanıma kolay kolluk
- 25-35, 35-45 ve 50-60 mm kalınlığında duvarlara uyumlu
- Duvarla iç içe montaj (duvarda delik açmadan montaj yapılır)
- Perde ve sineklik ile birlikte
- Daha pürüzsüz akrilik, PMMA cam
- Mahremiyet, güneş koruması ve haşere koruması
- Çelik halatlarla hareket sağlanan sineklik sistemi, dayanıklı ve uzun ömürlü
- Tek elle kullanılabilen dayanıklı mıknatıs sistem
- Darbeye dayanıklı dış kasa
- Görünen hiçbir vida yoktur

ÖLÇÜLER	KODLAR
300x500 mm	BR300500-SC
350x600 mm	BR350600-SC
450x1100 mm	BR4501100-SC
550x900 mm	BR550900-SC

KAUÇUK ÇERÇEVELİ PENCERELER (METAL KASASIZ)



ÖNE ÇIKAN

Kauçuk çerçevesiyle maksimum yalıtım!

- 80 derece açılma açısına sahiptir
- İstenilen açıda durdurup sabitlenebilir
- Perde ve sineklik ile birlikte
- Montajı oldukça kolaydır
- Alan kesildikten sonra pencereyi gömüp kauçuk çerçeveyi monte etmeniz yeterlidir
- Akrilik ısı cam özelliğiyle UV ışınlarına dayanıklı ve maksimum ısı koruma sağlar.
- Kauçuk contası ile su geçirmezlikte en üst seviyededir.
- Farklı çerçevelere uyumu sayesinde sınıfının en hafifidir.
- Kullanışlı plastik kulplar sayesinde açılıp kapanma en rahat şekildedir.
- Çocuk kilitli yüksek dayanımlı güvenlik kilitleri
- Yaz ve kış modu ile konforlu kullanım
- 26-29, 30-33, 34-37, 37-40 mm kalınlığında duvarlara uyumlu

ÖLÇÜLER	KODLAR
300x500 mm	BR300500-RF
360x720 mm	BR360720-RF
500x900 mm	BR500900-RF
550x700 mm	BR550700-RF
600x1250 mm	BR6001250-RF

EĞİMLİ KARAVAN PENCERESİ



- Yüksek görüş açısı
- Şık tasarım
- Özellikle motokaravan ve çekme karavanların ön kısımları için uygundur
- Çift koyu renkli akrilik cam
- UV ışınlarına dayanıklı
- Avrupa standartlarına uyumlu E sertifikalı PMMA cam
- Perde ve sineklik ile birlikte
- Daha pürüzsüz akrilik, PMMA cam
- Mahremiyet, güneş koruması ve haşere koruması
- Çelik halatlarla hareket sağlanan sineklik sistemi, dayanıklı ve uzun ömürlü

Teknik Özellikler:

Dış Ölçü (600900) : 732x1265 mm
İç Ölçü (600900) : 762x1065 mm
Dış Ölçü (570565) : 695x927 mm
İç Ölçü (570565) : 723x728 mm
Montaj Kalınlığı : 30-31 veya 35-36 mm
Açılabilir Açı : 45°C

Kod	BR600900-C 600x900 mm	Kod	BR570565-C 570x565 mm
-----	--------------------------	-----	--------------------------



- Çift koyu renkli akrilik, UV ışınlarına dayanıklı,
- Elektrostatik kaplamalı dayanıklı ve hafif alüminyum çerçeve
- Montajda kullanılan su kaçırmaz EPDM kauçuk conta
- Teleskopik destekli opsiyonel köşeli dış açılış
- Kullanıma kolay kolluk
- 25-30, 30-35, 35-40, 40-45, 45-50 ve 50-55 mm kalınlığında duvarlara uyumlu
- Farklı perdelerle uyumlu
- Perde ve sineklik ile birlikte
- İstenilen her noktada durdurulabilen ve dışarı açılabilen amortisörler
- Çocuk kilitli yüksek dayanımlı güvenlik kilitleri
- Daha pürüzsüz akrilik, PMMA cam
- Dış çerçevede su kanalları sayesinde kusursuz tahliye
- Dayanıklı ve uzun ömürlü
- Tek elle kullanılabilen dayanıklı mıknatıs sistemi
- Darbeye dayanıklı dış kasa ve kolay montaj

SİYAH İÇ ÇERÇEVELİ PENCERELER



ÖLÇÜLER	KODLAR
300x500 mm	JR3050F-B
300x700 mm	JR3070F-B
350x600 mm	JR3560F-B
450x500 mm	JR4550F-B
450x610 mm	JR4561F-B
450x900 mm	JR4590F-B
450x1100 mm	JR45110F-B
500x300 mm	JR5030F-B
500x900 mm	JR5090F-B
500x1200 mm	JR50120F-B
550x1450 mm	JR55145F-B
600x350 mm	JR6035F-B
900x900 mm	JR9090F-B

BEYAZ İÇ ÇERÇEVELİ PENCERELER



ÖLÇÜLER	KODLAR
300x500 mm	JR3050FW
300x700 mm	JR3070FW
350x600 mm	JR3560FW
450x500 mm	JR4550FW
450x610 mm	JR4561FW
450x900 mm	JR4590FW
450x1100 mm	JR45110FW
500x300 mm	JR5030FW
500x900 mm	JR5090FW
500x1200 mm	JR50120FW
550x1450 mm	JR55145FW
600x350 mm	JR6035FW
900x900 mm	JR9090FW





HARTAL®

**HARTAL şu anda
Avrupa'da %60 pazar
payına ve 35 milyondan
fazla satışa sahip.**

HARTAL KARAVAN KAPILARI

Sabit iç menteşelere sahip hafif alüminyum sıkıştırma çerçeve yapısı ve ilave sürgülere sahip bir güvenlik kilitleme sistemi, kapı konstrüksiyonunun temelini oluşturur.

Modern kamp tutkunlarına kapı söz konusu olduğunda yüksek derecede konfor sunuyor. Otomotiv tasarım öğelerinden yararlanıyor ve kullanıcının ihtiyaçlarına göre uyarlanmış birçok pratik işlevi bir araya getiriyor.

Her kapı, özellikle ısı yalıtımlı PU köpük ile köpürtülür ve optimum alet tasarımı sayesinde ömür boyu ön gerdirme özelliklerine sahiptir.



Üst kanat ayrı, alt kanat ayrı açılım özelliği sayesinde çocuklarınız ve evcil hayvanlarınız güvende kalır.



12V bağlantısı sayesinde kapı kilidini uzaktan tek bir tuş ile rahatlıkla açabilirsiniz.



MODEL 1		
Kod	HT17.8440.8243 Sağa açılır	HT17.8240.8244 Sola açılır
Ölçü	1754x580 mm	

- Üst kanat ayrı, alt kanat ayrı açılabilme özelliği!
- 24-30 mm montaj kalınlığı

MODEL 2		
Kod	HT17.8243.8239 Sağa açılır	HT17.8243.8241 Sola açılır
Ölçü	1717x550 mm	

- 24-30 mm montaj kalınlığı

MODEL 3	
Kod	HT17.8005.8259
Ölçü	1925x570 mm



MODEL 4	
Kod	HT17.8005.8229
Ölçü	1754x660 mm



MODEL 5	
Kod	HT17.8006.8274
Ölçü	1925x570 mm

- 12V bağlantısı sayesinde kapı kilidini uzaktan tek bir tuş ile rahatlıkla açabilirsiniz.

TAVAN HAVALANDIRMA (HEKİ)

Bol aydınlık ve temiz havaya
sahip bir tatil, her kampçının temel
ihtiyacıdır.





VISIONSTAR L PRO (50x70)



Kod MP7503PSW

- Renkli ve çift camlı
- Kendisinden sineklikli ve güneşlikli
- Geliştirilmiş pratik açma mekanizması ile tek elle kullanım
- Gelişmiş ses ve ısı yalıtımlı çerçeve
- Perde kapalıyken bile havalandırma sağlama
- Renkli cam sayesinde güçlü UV filtresi
- Darbeye dayanıklı polikarbonattan yapılmıştır
- Motokaravan ve çekme karavanlarla tam uyumlu

Teknik Özellikler

Kesit boyutları	: 500x700 mm
Köşe yarıçapı	: 23 mm
Kubbe boyutu	: 815x583 mm
Serbest hava akımı	: 150 cm ² 'ye kadar
Çatı yüksekliği	: 105 mm
İç çerçeve boyutu	: 872x37x610 mm
Ağırlık	: 8185 gr

VISIONSTAR L PRO LED (50x70)



Kod MP7503PLSW

- Enerji tasarruflu LED aydınlatma
- Kısılabilir LED'ler (dimmer BD1209)
- Yüksek parlaklık, sıcak beyaz ışık rengi
- İyi ışık dağılımı için yayılan cam
- Geliştirilmiş gürültü azaltma
- Renkli ve çift camlı
- Kendisinden sineklikli ve güneşlikli
- Geliştirilmiş pratik açma mekanizması ile tek elle kullanım
- Gelişmiş ses ve ısı yalıtımlı çerçeve
- Perde kapalıyken bile havalandırma sağlama
- Renkli cam sayesinde güçlü UV filtresi
- Darbeye dayanıklı polikarbonattan yapılmıştır
- İstedığınız noktada durdurma özelliği

Teknik Özellikler

Kesit boyutları	: 500x700 mm
Köşe yarıçapı	: 23 mm
Kubbe boyutu	: 815x707 mm
Serbest hava akımı	: 150 cm ² 'ye kadar
Çatı kalınlığı	: 25-60 mm
Çatı yüksekliği	: 105 mm
İç çerçeve boyutu	: 872x37x650 mm
Ağırlık	: 8485 gr

LED Özellikleri (575x2,5x9mm)

Açık renk (sıcak beyaz)	: ~ 3000K
Enerji verimliliği Sınıfı	: A+
Işık akısı	: 2x500 lm
Voltaj	: 12 - 14V DC
Tüketim	: 2x5,6 kW/h / 1 000h
Nominal ömür	: 10.000 saat
Nominal ışın açısı	: 60°
Anahtarlama çevrimi sayısı	: 50.000

VISIONSTAR M PRO 2 (40x40)**Kod** MP4903PSW

- Renkli ve çift camlı
- Kendisinden sineklikli ve güneşlikli
- Geliştirilmiş pratik açma mekanizması ile tek elle kullanım
- Gelişmiş ses ve ısı yalıtımlı çerçeve
- Perde kapalıyken bile havalandırma sağlama
- Renkli cam sayesinde güçlü UV filtresi
- Darbeye dayanıklı polikarbonattan yapılmıştır
- Motokaravan ve çekme karavanlarla tam uyumlu

Teknik Özellikler

Kesit boyutları	: 400x400 mm
Köşe çapı	: 28 mm
Kubbe boyutu	: 490x470 mm
Serbest hava akımı	: 150 cm'ye kadar
Çatı yüksekliği	: 80 mm
İç çerçeve boyutu	: 565x35x530 mm
Ağırlık	: 3760 gr

VISIONSTAR M PRO 2 LED (40x40)**Kod** MP4903PLSW

- Enerji tasarruflu LED aydınlatma
- Kısılabilir LED'ler (dimmer BD1209)
- Yüksek parlaklık, sıcak beyaz ışık rengi
- İyi ışık dağılımı için yayılan cam
- Geliştirilmiş gürültü azaltma
- Renkli çift camlı
- Kendisinden sineklikli ve güneşlikli
- Geliştirilmiş pratik açma mekanizması ile tek elle kullanım
- Gelişmiş ses ve ısı yalıtımlı çerçeve
- Perde kapalıyken bile havalandırma sağlama
- Renkli cam sayesinde güçlü UV filtresi
- Darbeye dayanıklı polikarbonattan yapılmıştır
- Motokaravan ve çekme karavanlarla tam uyumlu

Teknik Özellikler

Kesit boyutları	: 400x400 mm
Köşe yarıçapı	: 28 mm
Kubbe boyutu	: 490x470 mm
Serbest hava akımı	: 150 cm'ye kadar
Çatı yüksekliği	: 80 mm
İç çerçeve boyutu	: 565x35x570 mm
Ağırlık	: 3960 gr

LED Özellikleri (394x2,5x9 mm)

Açık renk (sıcak beyaz)	: - 3000K
Enerji verimliliği Sınıfı	: A+
Işık akısı	: 2x390 lm
Voltaj	: 12 - 14V DC
Tüketim	: 2x4.2 kW/h/1000h
Nominal ömür	: 10.000 saat
Nominal ışın açısı	: 60°
Anahtarlama çevrimi sayısı	: 50.000

ROOFLIGHT ECO - MODEL 42 (40x40)

YENİ



Kod MP420VNW

Küçük ve yerden tasarruf sağlayan Eco heki, karavanda temiz hava sağlar ve polipropilen buzlu cam sayesinde iç mekana da yumuşak gün ışığı sağlar. Çıkarılabilir sineklik çerçevesi, böceklere karşı korumayı garanti eder.

- Küçük kompakt opak cam
- Dört yana açılan teleskopik kulplar
- Kilitleme özellikli teleskopik tutamaklar
- Çıkarılabilir çerçeveli sineklik

Teknik Özellikler

Kesit boyutları : 400 x 400 mm
Kubbe boyutu : 480 x 480 mm
Köşe yarıçapı : 28 mm
Serbest hava akışı : 150 cm²
Çatıdan yükseklik : 91 mm

ROOFLIGHT - MODEL 29 (28x28)

YENİ



Kod MP290VNW

- Kilitleme özellikli teleskopik tutamaklar
- Çıkarılabilir çerçeveli sineklik
- Opak cam
- Dört tarafa açılan teleskopik kulplar
- Sürüş sırasında düşük gürültü

Teknik Özellikler

Kesit boyutları : 280x280 mm
Köşe yarıçapı : 18 mm
Kubbe boyutu : 330 x 330 mm
Serbest hava akımı: 60 cm²
Çatı yüksekliği : 78 mm
Çatı kalınlığı : 22-46 mm
İç çerçeve boyutu : 315 x 8 x 315 mm
Ağırlık : 1180 gr

VISIONVENT S PRO (28x28)

YENİ



Kod MP2753VPSW
Güneşlikli ve Sineklikli

Kod MP2753VPSNW
Sineklikli

- Dış çerçeve yağmur sıçramasına karşı korur
- Renkli cam sayesinde güçlü UV filtresi
- Kilitleme özellikli teleskopik tutamaklar
- Modern iç çerçeve ile şık görünüm
- Pili malzemeden sineklik ve güneşlik
- Kapalı havalandırma delikleri yoğuşan suyu yönlendirir
- Kubbe arasındaki sıcak hava yoğuşmayı azaltır - yoğuşan su tahliye olur
- Sürüş sırasında düşük gürültü
- Sürekli hava akışı olsa bile içeride azaltılmış hava hareketi

Teknik Özellikler

Kesit boyutları : 280x280 mm
Köşe yarıçapı : 28 mm
Kubbe boyutu : 380x395 mm
Serbest hava akımı: 75 cm²
Çatı yüksekliği : 80 mm
Çatı kalınlığı : 24-46 mm
İç çerçeve boyutu : 365 x 32 x 340 mm
Ağırlık : 1800 gr

VISIONVENT S ECO (28x28)**YENİ****Kod** MP2753VNSW

- Dış çerçeve yağmur sıçramasına karşı korur
- Renkli cam sayesinde güçlü UV filtresi
- Kilitleme özellikli teleskopik tutamaklar
- Modern iç çerçeve ile şık görünüm
- Çıkarılabilir çerçeveli sineklik
- Kapalı havalandırma delikleri yoğuşan suyu yönlendirir
- Kubbe arasındaki sıcak hava yoğuşmayı azaltır - yoğuşan su tahliye olur
- Sürüş sırasında düşük gürültü
- Sürekli hava akışı olsa bile içeride azaltılmış hava hareketi

Teknik Özellikler

Kesit boyutları	: 280x280 mm
Köşe yarıçapı	: 28 mm
Kubbe boyutu	: 380x395 mm
Serbest hava akımı	: 75 cm ²
Çatı yüksekliği	: 80 mm
Çatı kalınlığı	: 24-46 mm
İç çerçeve boyutu	: 315 x 8 x 315 mm
Ağırlık	: 1500 gr

FANLI TAVAN HAVALANDIRMASI (28x28)**Kod** RH280280

- 28x28 tavan havalandırması küçük alanlar için idealdir.
- Karavanınızın banyo ve mutfak gibi küçük alanların temiz hava ile havalandırmasında 28x28 tavan havalandırma hekisi en ideal ölçüdür.
- Üstün kaliteli, darbelere dayanıklı ve UV güneş ışınlarına dirençli malzemelerden üretilmiştir.
- Sinek koruyucu sineklik dahildir. Harici aerodinamik kapak, su geçirmez bir özelliği garanti eder.
- Hem içeriye hem dışarıya hava sirkülasyonu

Teknik Özellikler

Kesim Ölçüsü	: 280x280 mm
Ağırlık	: 2.19 kg
Enerji	: 12 V Fanlı

MANTAR TEPE TİPİ HAVALANDIRMA

Hava tahliyesi için mantar tepe tipi havalandırma kullanabilirsiniz.

Kod MP-K1006W**ZEMİN HAVALANDIRMASI****Kod** MP5060W
Üst kısım**Kod** MP5061W
Alt kısım

- Basit kurulum; tabanı zeminin altına vidalayın, üst kısmı tabanın üzerine itin
- Temizlik için üst kısım çekilebilir
- Yol sıçramasına karşı korur
- Dar havalandırma yuvaları böcekleri ve haşerelerin girmesini engeller.
- Kanal hortumları üste takılabilir
- Ters takılarak zemine düz olabilir

Teknik Özellikler

Havalandırma shaftı	: yaklaşık 20 cm ²
Zemin kalınlığı	: 33 - 65 mm
Zemin kesiti	: Ø 60 mm
Ağırlık	: 35 gr

GÜNEŞLİK - SİNEKLİK SİSTEMLERİ

GÜNEŞLİK - SİNEKLİK



ÖN - YAN CAM GÜNEŞLİĞİ



Kod LP2021104602
Ön Cam

Kod LP2021104606
Yan Cam

- FIAT Ducato X290/X250 / V8
- Ön cam güneşlikler
- Ayna bölmeli jaluzi

ÖN CAM GÜNEŞLİK ALT TUTUCU - SKIA



- Tüm ışığın araç kabineye girmesini engellemek için ön cam güneşliğinin (LP2021104602) alt kısmına takılır. Bu sayede alt kısımdan ışık girişini engeller.
- SKIA'ya uygun iki renkte mevcuttur.

Kod LP2023038718

KAPI SİNEKLİĞİ



Kod LP2021104600

- FIAT Ducato X290/X250 / V8
- Kapı sinekliği

SERVİS & BAGAJ KAPILARI

Kasetli tuvaletlerin servis kapısı depo kapağı olarak kullanılabilir.

Thetford servis kapısı ile karavanın belirli alanlarına ekstra kolay erişim sağlayabilirsiniz.

Tüm modeller yüksek derecede hafif plastik kullanılarak üretilmekte ve son derece dayanıklı hale getirilmektedir.



**Teknik Özellikler**

Ölçü : 385x335 mm

- Thetford Servis Kapısı ile karavanın belirli alanlarına ekstra ve kolay erişim sağlayabilirsiniz.
- Tüm modeller yüksek dereceli, hafif plastik kullanılarak üretilmiş ve son derece dayanıklı hale getirilmiştir.
- Servis Kapısı 3, kompakt, genel bir kapı, kaset tuvaletleri için standart kapıdır.

SERVİS KAPISI 3**Kod** TF2680580 (Beyaz)**Kod** TF2680527 (Siyah)**Teknik Özellikler**

Ölçü : 700x395 mm

- Thetford Servis Kapısı ile, karavanın belirli alanlarına ekstra ve kolay erişim sağlayabilirsiniz.
- Tüm modeller yüksek dereceli, hafif plastik kullanılarak üretilmiş ve son derece dayanıklı hale getirilmiştir.
- Servis Kapısı 4, gaz tüplerine ve su depolarına erişim için idealdir.

SERVİS KAPISI 4**Kod** TF2681880 (Beyaz)**Kod** TF2681827 (Siyah)**Teknik Özellikler**

Ölçü : 785x340 mm

- Thetford Servis Kapısı ile, karavanın belirli alanlarına ekstra ve kolay erişim sağlayabilirsiniz.
- Tüm modeller yüksek dereceli, hafif plastik kullanılarak üretilmiş ve son derece dayanıklı hale getirilmiştir.
- Servis Kapısı 5, su haznesine erişim için veya genel bagaj kapısı olarak uygundur.

SERVİS KAPISI 5**Kod** TF2682480 (Beyaz)**Kod** TF2682427 (Siyah)**Teknik Özellikler**

Ölçü : 1038x465 mm

- Thetford Servis Kapısı ile, karavanın belirli alanlarına ekstra ve kolay erişim sağlayabilirsiniz.
- Tüm modeller yüksek dereceli, hafif plastik kullanılarak üretilmiş ve son derece dayanıklı hale getirilmiştir.
- Servis Kapısı 6, büyük nesnelere için bir depolama alanına erişim veya genel bagaj kapısı olarak kullanmak için mükemmeldir.

SERVİS KAPISI 6**Kod** TF2686480 (Beyaz)**Kod** TF2686427 (Siyah)**Teknik Özellikler**

Ölçü : 1108x346 mm

- Thetford Servis Kapısı ile, karavanın belirli alanlarına ekstra ve kolay erişim sağlayabilirsiniz.
- Tüm modeller yüksek dereceli, hafif plastik kullanılarak üretilmiş ve son derece dayanıklı hale getirilmiştir.
- Servis Kapısı 7, kamp masası ve sandalyeleri gibi büyük nesnelere için veya genel bagaj kapısı olarak kullanmak için bir saklama alanına erişim için mükemmeldir.

SERVİS KAPISI 7**Kod** TF2644580 (Beyaz)**Kod** TF2644527 (Siyah)

MUTFAK

BUZDOLAPLARI
FIRINLAR VE FIRINLI OCAKLAR
ASPIRATÖRLER
OCAKLAR
TENCERE TUTUCULAR
EVİYELER
SU GİDERLERİ
MUSLUKLAR



THETFORD

T2000 serisi



Her karavana mükemmel uyum sağlayan buzdolapları

Dokunmatik kontrol paneli





Yeni T2000 Serisi Her Karavana Mükemmel Uyum Sağlar

Thetford, karavan dünyasında kaygısız seyahat, elektrifikasyon ve eğlence araçlarında ev konforuna artan önem gibi bazı değişimler belirledi. Yeni T2000 serisi 12V buzdolapları bu değişime tam olarak uyuyor. Daha iyi performans, daha hafif bir soğutma ünitesi ve daha fazla kullanılabilir hacim sunarlar.

- Dokunmatik kontrol paneli
- Otomatik Sıcaklık Kontrolü (ATC) sayesinde en verimli soğutma gücü
- Çok sessiz çalışacak şekilde tasarlandı
- Kolay tak ve çalıştır için entegre havalandırma
- Ayrı dondurucu düzenlemesi
- Sürgülü bölme
- Raf gıda tutucuları
- Gömme kapı kolu
- Değiştirilebilir kapı yönü
- Dondurulmuş gıda çekmecesini
- Altta soğutma ünitesi
- Şişe ve sebze çekmecesini
- Aynı boyuttaki bir 3 sistem buzdolabına kıyasla daha yüksek kullanılabilir hacim
- Aynı boyuttaki bir 3 sistem buzdolabına kıyasla daha düşük ağırlık
- Aynı boyuttaki bir 3 sistem buzdolabına kıyasla daha güçlü performans
- Gece modu sayesinde düşük enerji tüketimi

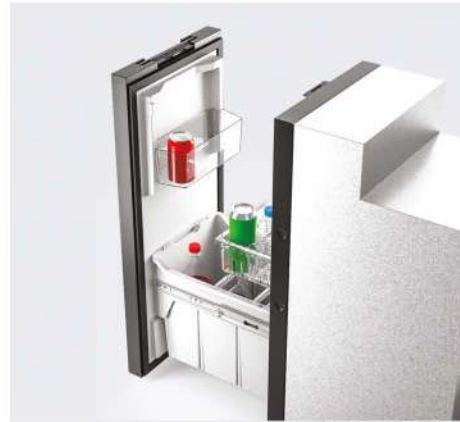

- Yeni T2095 buzdolabı, sürgülü bir kullanım ve geniş iç hacim sunar. Böylelikle mutfak tezgahınızın altına gömebilirsiniz.
- Çift taraflı kullanıma uygun
- Çift yönlü ulaşılabilir
- Sürgü kapı sayesinde daha az eğilerek kolayca ulaşabilirsiniz.
- Yeni T2090-E buzdolabının yeni tasarlanan kontrol panelini istediğiniz yere monte edebilirsiniz.

KOMPRESÖRLÜ BUZDOLABI
T2090**Kod** TF692932SP**Teknik Özellikler**

Kontrol paneli	: Dokunmatik
Boyutlar (GxYxD)	: 418x975x486 mm
Kapı şekli	: Düz çerçevesi
Kapı menteşe yönü	: Sağ
Enerji tüketimi	: 0,34 kWh/24h
Voltaj	: 12 volt
Dondurucu hacmi	: 6.1 litre
Soğutma teknolojisi	: Kompresörlü buzdolabı
Toplam hacim	: 90 litre
Soğutucu akışkan tipi	: R-600a (izobütan)
Net Ağırlık	: 21.1 kg

Not: Buzdolabı kapısını solda veya sağda kullanabilirsiniz.**KOMPRESÖRLÜ BUZDOLABI**
T2090-E**YENİ****Kod** TF692965SP

T2090-E buzdolabının yeni tasarlanan kontrol panelini istediğiniz yere monte edebilirsiniz.

Teknik Özellikler

Kontrol paneli	: Dokunmatik
Boyutlar (GxYxD)	: 418x925x486 mm
Kapı şekli	: Düz çerçevesi
Kapı menteşe yönü	: Sağ
Enerji tüketimi	: 0,34 kWh/24h
Voltaj	: 12 volt
Dondurucu hacmi	: 6.1 litre
Soğutma teknolojisi	: Kompresörlü buzdolabı
Toplam hacim	: 90 litre
Net Ağırlık	: 21.1 kg

Not: Buzdolabı kapısını solda veya sağda kullanabilirsiniz.**KOMPRESÖRLÜ BUZDOLABI**
T2095**YENİ****Kod** TF692961SP

- Çift taraflı kullanıma uygun
- Çift yönlü ulaşılabilme
- Yeni T2095 buzdolabı, sürgülü bir kullanım ve geniş iç hacim sunar. Böylelikle mutfak tezgahınızın altına gömebilirsiniz.
- Sürgü kapı sayesinde daha az eğilerek kolayca ulaşabilirsiniz.

Teknik Özellikler

Kontrol paneli	: Dokunmatik (Dolap içi)
Boyutlar (GxYxD)	: 400x908x682 mm
Kapı şekli	: Düz çerçevesi
Kapı menteşe yönü	: Üst
Enerji tüketimi	: 0,36 kWh/24h
Voltaj	: 12 volt
Dondurucu hacmi	: 7 litre
Soğutma teknolojisi	: Kompresörlü buzdolabı
Toplam hacim	: 90.2 litre
Net Ağırlık	: 33 kg

KOMPRESÖRLÜ BUZDOLABI T2138



Kod TF692545SP

Teknik Özellikler

Kontrol paneli	: Dokunmatik
Boyutlar (GxYxD)	: 418x1598x503 mm
Kapı şekli	: Düz çerçevesi
Kapı menteşe yönü	: Sağ
Enerji tüketimi	: 0.50 kWh/24h
Voltaj	: 12 volt
Dondurucu hacmi	: 11.6 litre
Net ağırlık	: 36.2 kg
Soğutma teknolojisi	: Kompresörlü buzdolabı
Toplam hacim	: 138 litre
Soğutucu akışkan tipi	: R-600a (izobütan)

Not: Buzdolabı kapısını solda veya sağda kullanabilirsiniz.

KOMPRESÖRLÜ BUZDOLABI T2152



Kod TF692551SP

Teknik Özellikler

Kontrol paneli	: Dokunmatik
Boyutlar (GxYxD)	: 418x1500x569 mm
Kapı şekli	: Düz çerçevesi
Kapı menteşe yönü	: Sağ
Enerji tüketimi	: 0.47 kWh/24h
Voltaj	: 12 volt
Dondurucu hacmi	: 17 litre
Net ağırlık	: 36.3 kg
Soğutma teknolojisi	: Kompresörlü buzdolabı
Toplam hacim	: 152 litre
Soğutucu akışkan tipi	: R-600a (izobütan)

Not: Buzdolabı kapısını solda veya sağda kullanabilirsiniz.

KOMPRESÖRLÜ BUZDOLABI T2156

YENİ



Kod TF692940SP

Dondurucu bölmesinin bağımsız sıcaklık kontrolü ve otomatik sıcaklık kontrol fonksiyonunun yanı sıra gelişmiş geniş iklim bölgesi tasarımı, buzdolabının her zaman en iyi durumda olmasını sağlar.

Teknik Özellikler

Brüt Kapasite	: 142 Litre
Dondurucu Kapasitesi	: 56 Litre
Ölçüler (GxYxD)	: 418x1500x571 mm
Ağırlık	: 35 kg
Güç Tüketimi	: 0,54 kWh / 24 saat
Voltaj	: 12 Volt
Renk	: Siyah

Not: Buzdolabı kapısını solda veya sağda kullanabilirsiniz.

KOMPRESÖRLÜ BUZDOLABI
T2160



Kod TF692557SP

Teknik Özellikler

Kontrol paneli	: Dokunmatik
Boyutlar (GxYxD)	: 525x1245x563 mm
Kapı şekli	: Düz çerçevesi
Kapı menteşe yönü	: Sağ
Enerji tüketimi	: 0,55 kWh/24h
Voltaj	: 12 volt
Dondurucu hacmi	: 30.5 litre
Net ağırlık	: 38.4 kg
Soğutma teknolojisi	: Kompresörlü buzdolabı
Toplam hacim	: 160 litre
Soğutucu akışkan tipi	: R-600a (izobütan)

Not: Buzdolabı kapısını solda veya sağda kullanabilirsiniz.

KOMPRESÖRLÜ BUZDOLABI
T2175



Kod TF692560SP

Teknik Özellikler

Kontrol paneli	: Dokunmatik
Boyutlar (GxYxD)	: 525x1245x613 mm
Kapı şekli	: Düz çerçevesi
Kapı menteşe yönü	: Sağ
Enerji tüketimi	: 0,56 kWh/24h
Voltaj	: 12 Volt
Dondurucu hacmi	: 33.5 litre
Net ağırlık	: 39.4 kg
Soğutma teknolojisi	: Kompresörlü buzdolabı
Toplam hacim	: 175 litre
Soğutucu akışkan tipi	: R-600a (izobütan)

Not: Buzdolabı kapısını solda veya sağda kullanabilirsiniz.

BUZDOLABI HAVALANDIRMA KAPAĞI



Kod TF62445480

- Thetford Buzdolabı havalandırma kapağı ile mükemmel hava sirkülasyonu sağlar.
- Bu kapak, buzdolabınızı soğuk havadan korur ve optimum performansının devam etmesini sağlar. Aynı zamanda sıcak havalarda da buzdolabının havalanmasını sağlar.
- Buzdolabı motoruna aracın dışından erişim sağlanabilir.

- Üstün kalite
- Pratik kullanım
- Uzun dayanıklılık

Teknik Özellikler

Ölçü (GxY) : 483x168 mm



Planten

Ongezouten

WITTE
ZUIVE
SPREAD
light
BEELOEK
Met milde
yoghurt

SPREAD
light
BEELOEK



KOMPRESÖRLÜ BUZDOLABI
12-24 V / 50 LT

YENİ



Kod	BR20-215015 Sağa açılır	
Kod	BR20-215016 Sola açılır	
Kod	BRCOLD50-R Sağa açılır	

Teknik Özellikler

Ölçüler (GxYxD) : 380x530x490 mm
Ağırlık : 16.8 kg
Toplam litre : 46.5 litre
Dondurucu Kapasitesi : 4.5 litre
Dondurucu : -18°C
Soğutucu Kapasitesi : 42 litre
Soğutucu : +5°C -+15°C
Enerji : 120 / 240 V (AC) - 12 / 24 V (DC)

KOMPRESÖRLÜ BUZDOLABI
12-24 V / 50 LT



Kod	BRRV50L-R Sağa açılır	
Kod	BRRV50R-L Sola açılır	

Teknik Özellikler

Ölçüler (GxYxD) : 380x530x490 mm
Ağırlık : 16.8 kg
Toplam litre : 46.5 litre
Dondurucu Kapasitesi : 4.5 litre
Dondurucu : -18°C
Soğutucu Kapasitesi : 42 litre
Soğutucu : +5°C -+15°C
Enerji : 120 / 240 V (AC) - 12 / 24 V (DC)
Çalışma Gücü : 40W

KOMPRESÖRLÜ BUZDOLABI
12-24 V / 85 LT

YENİ



Kod	BR20-218515 Sağa açılır	
Kod	BR20-218516 Sola açılır	
Kod	BRCOLD50-R Sağa açılır	

Teknik Özellikler

Ölçüler (GxYxD) : 475x630x545 mm
Ağırlık : 21 kg
Toplam litre : 78 litre
Dondurucu Kapasitesi : 8 litre
Dondurucu : -18°C
Soğutucu Kapasitesi : 70 litre
Soğutucu : +5°C -+15°C
Enerji : 120 / 240 V (AC) - 12 / 24 V (DC)

KOMPRESÖRLÜ BUZDOLABI

12-24 V / 85 LT



Kod	BRRV85L-R Sağa açılır
Kod	BRRV85R-L Sola açılır

SECOP

Teknik Özellikler

Ölçüler (GxYxD) : 475x630x545 mm
 Ağırlık : 21 kg
 Toplam litre : 78 litre
 Dondurucu Kapasitesi : 8 litre
 Dondurucu : -18°C
 Soğutucu Kapasitesi : 70 litre
 Soğutucu : +5°C -+15°C
 Enerji : 120 / 240 V (AC) - 12 / 24 V (DC)
 Çalışma Gücü : 48W



BUZDOLABI HAVALANDIRMASI



- Hava koşullarına dayanıklı plastik
- Sineklikli veya sinekiksiz kullanılabilir.

Teknik Özellikler

Dış: 365x140 mm
 İç: 340x115 mm
 Serbest hava akımı: yakl. 250 cm²
 Ağırlık: 225 gr

Kod MP5039.1SW

BUZDOLABI HAVALANDIRMASI İÇİN KIŞ KAPAĞI



- Buzdolabı havalandırma 5039 için kış kapağı

Teknik Özellikler

Ağırlık: 17 gr

Kod MP5039.2SW

MOBİL FIRIN / ASPIRE

Kod TFSC13998-SP

Aspire size en iyi yemekleri hazırlamak için en iyi imkanı sunar. Ocağı Gaz brülörleri, fırın ve ızgarayla birleştirir. Izgara, ön panoyu ve düğmelerin aşırı ısınmasını önlemek için otomatik olarak yenilikçi bir ısı saptırıcı vardır.

Teknik Özellikler

Ürün ölçüsü (GxYxD)	: 517x677x535 mm
Montaj ölçüleri (GxYxD)	: 503x670x530 mm
Isı girişi (gaz)	: 7.1 kW
Isı girişi (elektrik)	: 0.8 kW 220V
Elektrikli ocak gözü	: 800 W
Yakıt	: Gaz ve elektrik
Gazlı ocak	: 2x1.5 kW 1x1.0 kW
Ateşleme	: 12V
Fırın kapasitesi	: 37 litre
Izgara kapasitesi	: 16 litre
Ayar düğmeleri	: Mat nikel
Net ağırlık	: 31.5 kg

MOBİL FIRIN / CAPRICE MK3 GAS

Kod TFSOH44998-SP

3 adet gaz brülörü, ayrı ızgarası ve ayrı fırını ile gurme yemek pişirmek için ihtiyacınız olan tüm imkanları size sunuyor.

Teknik Özellikler

Ürün ölçüsü (GxYxD)	: 463x644x500 mm
Montaj ölçüleri (GxYxD)	: 445x646x493 mm
Isı girişi (gaz)	: 8.5 kW
Elektrikli ocak gözü	: Yok
Yakıt	: Tüm gaz
Gazlı ocak	: 2 x 1,5 kW 1 x 2,4 kW
Ateşleme	: 12V
Fırın kapasitesi	: 36 litre
Izgara kapasitesi	: 13,7L
Net ağırlık	: 25 kg

MOBİL FIRIN / TRIPLEX

Kod TFSOH70998-SP

Triplex ocak, hem fırın hem de ızgaraya sahip ve 3 fırın ocağı ile çok fonksiyonlu çok yönlülük sunar; bunların hepsi dayanıklı, hafif ve temizlenmesi kolay bir ünitede sağlanır.

Teknik Özellikler

Ürün ölçüsü (GxYxD)	: 463x468x500 mm
Montaj ölçüleri (GxYxD)	: 445x463x493 mm
Isı girişi (gaz)	: 9,2 kW
Yakıt	: Tüm Gaz
Gazlı ocak	: 2x1.18 kW 1x2.4 kW
Ateşleme	: 12V
Fırın kapasitesi	: 36 litre
Izgara kapasitesi	: 36 litre
Ayar düğmeleri	: Mat nikel
Net ağırlık	: 21,5 Kg

MOBİL FIRIN / TRIPLEX PLUS

YENİ



Kod TFSOH77098-SP

Triplex Plus ocak, hem fırın hem de ızgaraya sahip ve 3 gazlı, 1 elektrikli ocağı ile çok fonksiyon sunar; bunların hepsi dayanıklı, hafif ve temizlenmesi kolay bir üniteye sahiptir.

Teknik Özellikler

Ölçüler (GxYxD)	: 513x468x500mm
Montaj Ölçüleri	: 496x463x493mm
Isı Girişi (Gaz)	: 5,6 kW
Isı Girişi (Elektrik)	: 800 W (Ø115 mm)
Elektrikli Ocak Gözü	: Var
Yakıt	: Tüm Gaz
Gazlı Ocak	: 2x1.5 kW 1x1.0 kW
Ateşleme	: 12 V
Fırın Kapasitesi	: 36 Litre
Izgara Kapasitesi	: 36 Litre
Ayar Düğmeleri	: Mat Nikel
Ağırlık	: 24,6 kg

MOBİL FIRIN / DUPLEX



Kod TFSOG70998-SP

Duplex, temizliği kolay Paslanmaz çelik iç kısım ile yüksek kalitede kombine fırın ve ızgaradır.

- Yüksek kaliteli malzeme ve bileşenler
- Çağdaş, ev benzeri tasarım
- Optimal alan kullanımı
- Üstün pişirme performansı

Teknik Özellikler

Ürün ölçüleri (GxYxD)	: 456x445x490 mm
Montaj ölçüleri (GxYxD)	: 445x438x490 mm
Özellikler	: 2 fırın rafı, ızgara tava kiti
Ateşleme	: 12V
Aç kapa topuzlar	: Mat nikel düz
Net ağırlık	: 14,0 kg
Yakıt	: Gaz
Toplam ısı girişi	: 3,2 kW
Izgaralı brülör	: 1,6 kW
Fırın brülörü	: 1,6 kW
Fırın kapasitesi	: 36 litre

MOBİL FIRIN / MIDI PRIMA 3



Kod TFSOP70998-SP

Midi Prima, fırın ve ızgara çeşitlerinin en iyisidir. Fırınınızın altında size ekstra saklama alanı sağlayabilecek alt kapaklı veya kapaksız olmak üzere iki yükseklikte mevcuttur.

Teknik Özellikler

Ürün ölçüsü (GxYxD)	: 444x644x450 mm
Isı girişi (gaz)	: 3,1 kW
Isı girişi (elektrik)	: Yok
Yakıt	: Gaz
Izgara ısısı	: 1,5 kW
Fırın ısısı	: 1,6 kW
Ateşleme	: 12V
Fırın kapasitesi	: 36 litre
Izgara kapasitesi	: 13 litre
Ayar düğmeleri	: Mat nikel
Net ağırlık	: 18 kg

MOBİL FIRIN / K1540 GAS

Kod TFSHG41199-SP

K1540, 4 gazlı ocak brülörü ile sunulan yeni ve geliştirilmiş bir tasarımdır. Izgara, cam kapak aşağıdayken de kullanılabilir.

Teknik Özellikler

Ürün ölçüsü (GxYxD)	: 515x310x501 mm
Montaj ölçüleri (GxYxD)	: 496x312x493 mm
Isı girişi (gaz)	: 9,51 kW
Izgara ısısı	: 1,64 kW
Gazlı ocak	: 3 x 1,72 kW 1 x 0,95 kW
Yakıt	: Gaz
Ateşleme	: 12V
Izgara kapasitesi	: 16 litre
Ayar düğmeleri	: Mat nikel
Net ağırlık	: 14,5 kg
Ayar düğmeleri	: Mat nikel
Net ağırlık	: 18 kg

MOBİL FIRIN / K1540 DUEL FUEL

Kod TFSHG42199-SP

K1540, yeni ve geliştirilmiş bir tasarımdır. Izgara, cam kapak aşağıdayken de kullanılabilir.

Teknik Özellikler

Ürün ölçüsü (GxYxD)	: 515x310x501 mm
Montaj ölçüleri (GxYxD)	: 496x312x493 mm
Isı girişi (gaz)	: 6,0 kW
Izgara ısısı	: 1,65 kW
Gazlı ocak	: 2 x 1,72 kW 1 x 0,95 kW
Elektrikli ocak	: 1025 W (Ø 145mm)
Yakıt	: Gaz ve Elektrik
Ateşleme	: 12V
Izgara kapasitesi	: 15 litre
Ocak kapasitesi	: 3x Ø120 - Ø200 mm 1x Ø100 - Ø200 mm
Ayar düğmeleri	: Mat nikel
Net ağırlık	: 15,5 kg

MOBİL FIRIN / K1520 GAS

Kod TFSC41199-SP

Yeni tasarım, K1520 pişiriciye büyük bir izgara, fan destekli fırın (Opsiyonel) ve çok daha fazlasını sunuyor! K1520, RV pişirmeyi başka bir seviyeye taşıyor. Hafif, hızlı, büyük ve lezzetli. Daha az ağırlık, daha yüksek kalite.

Teknik Özellikler

Ölçüler (GxYxD)	: 515x645x501 mm
Montaj Ölçüleri (GxYxD)	: 496x646x493 mm
Isı Girişi (Gaz)	: 9.6 kW
Elektrikli Ocak Gözü	: Yok
Yakıt	: Tüm gaz
Gazlı Ocak	: 1 x 1.0 kW / 3 x 1.6 kW
Ateşleme	: 12V
Fırın Kapasitesi	: 37 litre
Izgara Kapasitesi	: 15 litre
Ayar Düğmeleri	: Fırçalanmış nikel
Ağırlık	: 25 kg

MOBİL FIRIN / K1520 DUEL FUEL



Kod TFSC42199-SP

Yeni tasarım, K1520 pişiriciye büyük bir ızgara, fan destekli fırın (Opsiyonel) ve çok daha fazlasını sunuyor! K1520, RV pişirmeyi başka bir seviyeye taşıyor. Hafif, hızlı, büyük ve lezzetli. Daha az ağırlık, daha yüksek kalite.

Teknik Özellikler

Ölçüler (GxYxD)	: 515x645x501 mm
Montaj Ölçüleri (GxYxD)	: 496x645x493 mm
Isı Girişi (Gaz)	: 7.79 kW
Elektrikli Ocak Gözü	: 1025 W (Ø 145 mm)
Yakıt	: Gaz ve elektrik
Gazlı Ocak	: 1x 0.95 kW 2x 1.72 kW
Ateşleme	: 12V
Fırın Kapasitesi	: 37 litre
Izgara Kapasitesi	: 15 litre
Ayar Düğmeleri	: Fırçalanmış nikel
Ağırlık	: 25.5 kg

MOBİL FIRIN / 420 OVEN

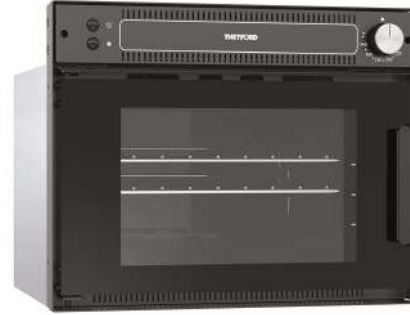

Kod TFSOV4205-SP

420 mm genişliğiyle küçük mutfaklara uygundur ve fırının rahatlığı büyüktür. Tezgahın altına, göğüs yüksekliğine veya Thetford buzdolabının üzerine monte edilebilir.

Teknik Özellikler

Ürün ölçüleri (GxYxD)	: 418x335x440 mm
Montaj ölçüleri (GxYxD)	: 420x336x580 mm
Isı girişi (gaz)	: 1.0 kW
Fırın ısısı	: 1.0 kW
Yakıt	: Gaz
Ateşleme	: 12V
Fırın kapasitesi	: 23 litre
Ayar düğmeleri	: Mat nikel
Net ağırlık	: 10.5 kg

MOBİL FIRIN / 525 OVEN



Kod TFSOG5205-SP

525 Fırın, 525 mm genişliğindeki buzdolaplarına uyacak şekilde üretilmiştir ve mutfağı daha eksiksiz hale getirir.

- Çıkarılabilir ön pano ile son derece kolay bakım
- Çıkıntılı veya gömme montaj
- Kolay bağımsız kurulum
- 525 mm genişliğinde bir buzdolabının üstüne kolay kurulum

Teknik Özellikler

Ürün ölçüleri (GxYxD)	: 525x369x480 mm
Montaj ölçüleri (GxYxD)	: 527x370x516 mm
Özellikler	: 1 Fırın rafı - Izgara tavası seti
Izgaralı brülör	: 1.5 kW
Ateşleme	: 12V
Aç kapa topuzları	: Krom ve siyah silindir
Net ağırlık	: 15.8 kg
Fırın brülörü	: 1.0 kW
Toplam ısı girişi	: 2.5 kW
Fırın kapasitesi	: 23 litre
Izgara kapasitesi	: Fırın boşluğuna entegre

C500 ASPIRATÖR



Kod RVOOC500

Karavanda yemek yaparken koku ve dumanın giderilmesi için aspiratör kullanılmaktadır. Bir çeşit fan olan aspiratör havada bulunan duman, is, koku ve yabancı maddeleri emerek dışarı atmaya yarar. Böylelikle ferah ve kokusuz bir ortam sağlar.

- Aspiratör bacası var.
- Direkt montaj edilebilir.

Teknik Özellikler

Voltaj : 12 V
Güç : 40 W
Renk : Siyah
Kontrol Paneli : Dokunmatik Ekran
Hava Akışı : 15-17 (m³/dk)
Aydınlatma : LED
Ölçüler (GxYxD) : 380x50x285 mm

C700 ASPIRATÖR



Kod RVOOC700

Karavanda yemek yaparken koku ve dumanın giderilmesi için aspiratör kullanılmaktadır. Bir çeşit fan olan aspiratör havada bulunan duman, is, koku ve yabancı maddeleri emerek dışarı atmaya yarar. Böylelikle ferah ve kokusuz bir ortam sağlar.

- Aspiratör bacası var.
- Direkt montaj edilebilir.

Teknik Özellikler

Voltaj : 12 V
Güç : 40 W
Renk : Siyah
Kontrol Paneli : Dokunmatik Ekran
Hava Akışı : 15-17 (m³/dk)
Aydınlatma : LED
Ölçüler (GxYxD) : 530x50x285 mm



SERAMİK OCAK



Kod TFSHB90298-SP

Topline 902, karavanda kullanılmak üzere geliştirilmiş ve optimize edilmiş, emniyetli ve kullanımı kolay işlevleri içeren bir induksiyon ocağıdır. Yüksek kaliteli Schott Ceran camından imal edilmiştir.

Teknik Özellikler

Ürün ölçüleri (GxYxD) : 305x53x500 mm
 Montaj ölçüleri (UxG) : 274x482 mm
 Isı girişi (elektrik) : 2.3 kW
 Yakıt tipi : 220V
 Enerji gücü : 220V/10A
 Kontrol paneli : Dokunmatik
 Ağırlık : 5.5 kg

İNDÜKSİYONLU OCAK



Kod CNPI3050

Bobin içine yerleştirilmiş bir parça metalin saniyeler içinde kor kırmızı hale geldiğini görmek, induksiyonla ısıtmaya aşına olmayanlar için şaşırtıcı olabilir.

Teknik Özellikler

Ürün ölçüleri (GxYxD) : 300x60x500 mm
 Isı girişi (elektrik) : 1x1.2 kW 1x1.6 kW
 Enerji gücü : 220V
 Kontrol paneli : Dokunmatik
 Ağırlık : 5 kg

OPSİYONEL

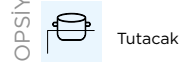

Tutacak

STANDART



Çocuk kilidi

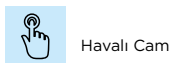

Havalı Cam

SERAMİK ÇİFT GÖZLÜ OCAK



Kod CNPT1356

Dokunmatik kontrol sistemi, görsel etkili çevirme kontrolü, kullanım kolaylığı ile bütünleştirmektedir. Sadece on/off düğmeleri kullanarak pişirmeye başlanılabilir. Zarif tasarımı ve grafik tasarımı ile tüm mutfaklara farklı dekoratif özellikler katar.

Teknik Özellikler

Ürün ölçüleri (GxYxD) : 285x60x505 mm
 Isı girişi (elektrik) : 1x1.2 kW 1x1.8 kW
 Enerji gücü : 220V
 Kontrol paneli : Dokunmatik
 Ağırlık : 5 kg

OPSİYONEL

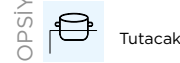

Tutacak

STANDART



Çocuk kilidi

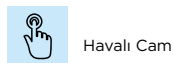

Havalı Cam

VİTROSERAMİK DÖRT GÖZLÜ OCAK



Kod CNPT1358

Ocak teknolojisinde sanatsal boyut. Yenilikçi yumuşak dokunmatik kontrol, dijital göstergeler, zarif ve iddialı tasarım. Kolayca temizlenebilir yüzeyinin yanı sıra, istem dışı durumlar için kilit mekanizması, otomatik kapatma, aşırı ısıya karşı pişirme yüzeyini koruma sistemi alışlagelmiş modellerde bulunmayan üstün özelliklerdir.

Teknik Özellikler

Ürün ölçüleri (GxYxD) : 580x50x505 mm
 Isı girişi (elektrik) : 1x1.2 kW 1x1.6 kW
 Enerji gücü : 220V
 Kontrol paneli : Dokunmatik
 Ağırlık : 8 kg

OPSİYONEL

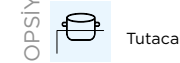

Tutacak

STANDART



Çocuk kilidi

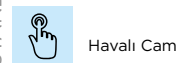

Havalı Cam

SERAMİK TEK GÖZLÜ OCAK



Kod TFShB91099-SP

Topline 910, size küçük alanlarda yemek pişirme imkanı veren tek gözlü güçlü bir cam ocaktır.

- Yüksek kaliteli malzemeler ve bileşenler
- Çağdaş, ev benzeri tasarım
- Optimum alan kullanımı
- Üstün pişirme performansı

Teknik Özellikler

Ürün ölçüleri (GxYxD) : 305x95x355 mm
 Montaj ölçüleri (GxD) : 285x 355 mm
 Gaz çıkış ısısı : 1,5 kW
 Gaz türü : Tüm gaz
 Ocak ısısı : 1x1.5 kW
 Ateşleme : 12V
 Ocak malzemesi : Siyah cam
 Ocak düğmeleri : Mat nikel
 Ağırlık : 4 kg

SERAMİK ÇİFT GÖZLÜ OCAK



Kod TFShB92298-SP

Topline 922, mutfağınıza modern ve temiz bir görünüm kazandırmak için iki gözlü güçlü bir cam ocaktır.

- Yüksek kaliteli malzemeler ve bileşenler
- Çağdaş, ev benzeri tasarım
- Optimum alan kullanımı
- Üstün pişirme performansı

Teknik Özellikler

Ürün ölçüleri (GxYxD) : 305x95x500 mm
 Montaj ölçüleri (GxD) : 485x285 mm
 Gaz çıkış ısısı : 3.0 kW
 Gaz türü : Tüm gaz
 Ocak ısısı : 2x1.5 kW
 Ateşleme : 12V
 Ocak malzemesi : Siyah cam
 Ocak düğmeleri : Mat nikel
 Ağırlık : 5 kg

SERAMİK ÜÇ GÖZLÜ OCAK



Kod TFShB93199-SP

Topline 931, pişirdiğiniz yemekte size tam bir esneklik sağlamak ve mutfağınıza modern ve temiz bir görünüm kazandırmak için üç farklı boyutta brülöre sahip güçlü bir cam ocaktır.

- Yüksek kaliteli malzemeler ve bileşenler
- Çağdaş, ev benzeri tasarım
- Optimum alan kullanımı
- Üstün pişirme performansı

Teknik Özellikler

Ürün ölçüleri (GxYxD) : 770x95x350 mm
 Montaj ölçüleri(GxD) : 740x322 mm
 Gaz çıkış ısısı : 5.0 kW
 Gaz türü : Tüm gaz
 Ocak ısısı : 1x1 kW 1x1.5 Kw 1x2.5 kW
 Ateşleme : 12V
 Ocak malzemesi : Siyah cam
 Ocak düğmeleri : Mat nikel
 Ağırlık : 6 kg

SERAMİK ÜÇ GÖZLÜ OCAK

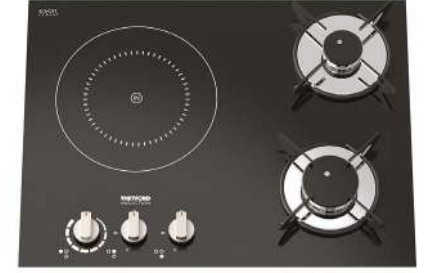

Kod TFShB98199-SP

Topline 981, mutfağınıza uyacak en kompakt boyutta gaz ve induksiyonlu pişirmenin benzersiz bir kombinasyonu olan gerçek bir "Hibrit"tir. Yüksek kaliteli Schott Ceran camdan yapılmıştır. İndüksiyon bölgesinin ocağın sağ tarafında bulunduğu yeni bir sağ el versiyonu eklendi.

- Yüksek kaliteli malzemeler ve bileşenler
- Çağdaş, ev benzeri tasarım
- Optimum alan kullanımı
- Üstün pişirme performansı

Teknik Özellikler

Ürün ölçüleri (GxYxD) : 500x100x380 mm
 Montaj ölçüleri (GxD) : 480x360 mm
 Gaz çıkış ısısı : 2.5 kW
 Elektrik Çıkış ısısı : 1.4 kW
 Gaz türü : Tüm gaz
 Gazlı Ocak ısısı : 1x1.0 kW 1x1.5 kW
 Elektrikli Ocak ısısı : 1x1.4 kW
 Ateşleme : 12V
 Enerji tüketimi : 220V/7A
 Ocak malzemesi : Siyah seramik cam
 Ocak düğmeleri : Mat nikel
 Ağırlık : 6.5 kg

SERAMİK DÖRT GÖZLÜ OCAK



Kod TFShB94999-SP

Yeni tasarlanan 9 Serisi, cam yüzeyi ve bireysel tava destekleri ile gerçek bir göz kamaştırıcıdır.

- Yüksek kaliteli malzemeler ve bileşenler
- Çağdaş, ev benzeri tasarım
- Optimum alan kullanımı
- Üstün pişirme performansı

Teknik Özellikler

Ürün ölçüleri (GxYxD) :	540x125x480 mm
Montaj ölçüleri (GxD) :	490x 455 mm
Gaz çıkış ısısı :	6.0 kW
Gaz türü :	Tüm gaz
Ocak ısısı :	4x1.5 kW
Ateşleme :	12V
Ocak malzemesi :	Siyah cam
Ocak düğmeleri :	Mat nikel
Ağırlık :	8 kg

TENCERE TUTACAĞI (VİDA GİRİŞLİ)



Kod CNPV1370
Tekli ocak tutucu

Kod CNPV1371
Çiftli ocak tutucu

Kod CNPV1372
Üçlü ocak tutucu

Tekne ve karavanlar için özel tasarlanmış güvenlik için ocak ve tencere tutacağı.

TEKLİ TUTUCU (ARKADAN VİDA SIKMALI)



Kod CNFP1320

Tekne ve karavanlar için özel tasarlanmış güvenlik için ocak ve tencere tutacağı.

ÇİFTLİ TUTUCU (ARKADAN VİDA SIKMALI)



Kod CNFP1321

Tekne ve karavanlar için özel tasarlanmış güvenlik için ocak ve tencere tutacağı.

HOB165 ÇİFT GÖZLÜ CAM KAPAKLI OCAK

Kod TFShB16548-SP
Cam kapak Arkaya Açılır

Topline 165, temiz ve modern bir görünüm için brülörleri kapatan cam kapaklı, gömme montajlı iki gözlü ocaktır.

- Yüksek kaliteli malzemeler ve bileşenler
- Çağdaş, ev benzeri tasarım
- Optimum alan kullanımı
- Üstün pişirme performansı

Teknik Özellikler

Ürün ölçüleri (GxYxD) : 576x106x361 mm
Montaj ölçüleri (GxD) : 566x349 mm
Gaz çıkış ısısı : 4.0 kW
Gaz türü : Tüm gaz
Ocak ısısı : 1x1.5 kW 1x2.5 kW
Ateşleme : 12V
Ocak malzemesi : Siyah cam
Ocak düğmeleri : Mat nikel
Ağırlık : 8 kg

HOB169 ÜÇ GÖZLÜ CAM KAPAKLI OCAK

Kod TFShB16951-SP

Topline 169, temiz ve modern bir görünüm için brülörleri kaplayan cam kapaklı, şık, gömme montajlı bir ocaktır.

- Yüksek kaliteli malzemeler ve bileşenler
- Çağdaş, ev benzeri tasarım
- Optimum alan kullanımı
- Üstün pişirme performansı

Teknik Özellikler

Ürün ölçüleri (GxYxD) : 546x105x482 mm
Montaj ölçüleri (GxD) : 539x473 mm
Gaz çıkış ısısı : 5.5 kW
Gaz türü : Tüm gaz
Ocak ısısı : 1x2.5 kW 2x1.5 kW
Ateşleme : 12V
Ocak malzemesi : Siyah cam
Ocak düğmeleri : Mat nikel
Ağırlık : 10.5 kg

HOB34 ÜÇ GÖZLÜ KARE OCAK

Kod TFShB34598-SP

Çıkarılabilir tava destekleri ile temizlenmesi kolay dikdörtgen paslanmaz çelik ocak.

- Yüksek kaliteli malzemeler ve bileşenler
- Çağdaş, ev benzeri tasarım
- Optimum alan kullanımı
- Üstün pişirme performansı

Teknik Özellikler

Ürün ölçüleri (GxYxD) : 540x100x445 mm
Montaj ölçüleri (GxD) : 527x429 mm
Gaz çıkış ısısı : 5.5 kW
Gaz türü : Tüm gaz
Ocak ısısı : 1x2.5 kW 2x1.5 kW
Ateşleme : 12V
Ocak malzemesi : Siyah cam
Ocak düğmeleri : Mat nikel
Ağırlık : 6 kg

DÖRT GÖZLÜ DİKDÖRTGEN OCAK**Kod** TFShB8490-SP

Tezgah üzerine monte edilmek üzere tasarlanmış zarif paslanmaz çelik, tam kaynatma ve kızartma ihtiyaçları için 4 gaz brülörü ile birlikte gelir. Mutfağınızı tamamlamak için fırınlarımızdan biriyle birleştirin.

Teknik Özellikler

Ürün ölçüleri (GxYxD):	500x150x400 mm
Gaz çıkış ısısı	: 6.5 kW
Gaz türü	: Tüm gaz
Ocak ısısı	: 4x 1,5 kW
Gazlı ocak	: 2xØ100 - Ø180 mm 2xØ100 - Ø200 mm
Ağırlık	: 4.8 kg

DÖRT GÖZLÜ KARE OCAK**Kod** TFShB17499-SP

Paslanmaz çelikten yapılmış dört gözlü kare ocak karavanınıza şık bir görünüm katar.

- Yüksek kaliteli malzemeler ve bileşenler
- Çağdaş, ev benzeri tasarım
- Optimum alan kullanımı
- Üstün pişirme performansı

Teknik Özellikler

Ürün ölçüleri (GxYxD):	520x110x550 mm
Montaj ölçüleri (GxD):	491x518 mm
Gaz çıkış ısısı	: 6.5 kW
Gaz türü	: Tüm gaz
Ocak ısısı	: 2x1.5 kW - 1x2.5 kW 1x1.0 kW
Ateşleme	: 12V
Ocak malzemesi	: Paslanmaz çelik
Ocak düğmeleri	: Mat nikel
Ağırlık	: 7 kg

HOB33 ÜÇ GÖZLÜ ÜÇGEN OCAK**Kod** TFShB33095-SP**Kod** TFShB33094-SP

Basic Line 33 eviyeğe mükemmel şekilde uyum sağlayan paslanmaz çelik ocak. Mutfak düzeninize bağlı olarak, sol veya sağ elini kullanan bir versiyon seçebilirsiniz.

- Yüksek kaliteli malzemeler ve bileşenler
- Çağdaş, ev benzeri tasarım
- Optimum alan kullanımı
- Üstün pişirme performansı

Teknik Özellikler

Ürün ölçüleri (GxYxD)	: 480x100x480 mm
Montaj ölçüleri (GxD)	: 453x460 mm
Gaz çıkış ısısı	: 4.5 kW
Gaz türü	: Tüm gaz
Ocak ısısı	: 3x1.5 kW
Ateşleme	: 12V
Ocak malzemesi	: Paslanmaz çelik
Ocak düğmeleri	: Mat nikel
Ağırlık	: 4.5 kg

Thetford cam kapağını sağda ve solda kullanma imkanı sunmuştur.

OCAKLAR

OVAL ÇİFT GÖZLÜ OCAK



Kod CNFC1348

Teknik Özellikler

Ölçüler (GxYxD) : 510x80x390 mm
Montaj ölçüleri (GxD): 460x340 mm
Ağırlık : 3.8 kg
Ocak : 1A-1SR
Yakıt : Gaz

OPSIYONEL Çakmak

Tutacak

Kauçuk conta

Isı sensörü

STANDART LPG 28-30mbar

Havali Cam

KARE ÜÇ GÖZLÜ OCAK



Kod CNFC1347

Teknik Özellikler

Ölçüler (GxYxD) : 440x80x440 mm
Montaj ölçüleri (GxD) : 400x 400 mm
Ağırlık : 5.3 kg
Ocak : 1A-2SR
Yakıt : Gaz

OPSIYONEL Çakmak

Tutacak

Kauçuk conta

Isı sensörü

STANDART LPG 28-30mbar

Havali Cam

DİKDÖRTGEN ÇİFT GÖZLÜ OCAK



Kod CNFC1336

Teknik Özellikler

Ölçüler (GxYxD) : 530x110x340 mm
Montaj ölçüleri (GxD): 515x325 mm
Ağırlık : 4.8 kg
Ocak : 1A-1SR
Yakıt : Gaz

OPSIYONEL Çakmak

Tutacak

Kauçuk conta

Isı sensörü

STANDART LPG 28-30mbar

Havali Cam

DİKDÖRTGEN ÜÇ GÖZLÜ AYRIK CAM KAPAKLI OCAK



Kod CNFC1349

Teknik Özellikler

Ölçüler (GxYxD) : 716x110x340 mm
Montaj ölçüleri (GxD): 696x324 mm
Ağırlık : 5.8 kg
Ocak : 1A-2SR
Yakıt : Gaz

OPSIYONEL Çakmak

Tutacak

Kauçuk conta

Isı sensörü

STANDART LPG 28-30mbar

Havali Cam

ÜÇ GÖZLÜ KÖŞE OCAK



Kod CNFC1344
Sol

Kod CNFC1343
Sağ

Teknik Özellikler

Ölçüler (GxYxD): 480x90x480 mm
Ağırlık : 5.5 kg
Ocak : 1A-2SR
Kapak : Sağ tarafa açılır
Yakıt : Gaz



Kauçuk conta

Isı sensörü

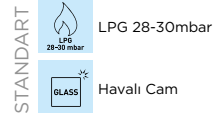

YUVARLAK TEK GÖZLÜ OCAK



Kod CNFC1345

Teknik Özellikler

Ölçüler : Çap: 340 mm x D: 80 mm
Montaj ölçüleri : Çap: 300 mm
Ağırlık : 2.1 kg
Ocak : 1SR
Yakıt : Gaz



Kauçuk conta

Isı sensörü

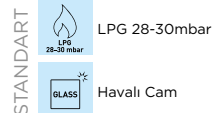

TEK GÖZLÜ KOMBİNASYONLU OCAK



Kod CNFL1323
Sağ

Kod CNFL1324
Sol

Teknik Özellikler

Ölçüler (GxYxD): 530x150x340 mm
Eviye derinliği : 150 mm
Ağırlık : 4.5 kg
Ocak : 1SR
Musluk deliği : 25 mm
Yakıt : Gaz

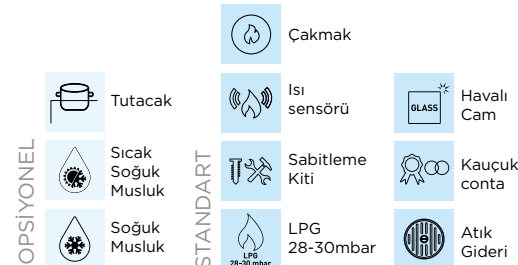

ÇİFT GÖZLÜ KOMBİNASYONLU OCAK



Kod CNFL1400
Sağ

Kod CNFL1410
Sol

Teknik Özellikler

Ölçüler (GxYxD): 716x150x340 mm
Eviye derinliği : 150 mm
Ağırlık : 5 kg
Ocak : 1A-1SR
Musluk deliği : 25 mm
Yakıt : Gaz

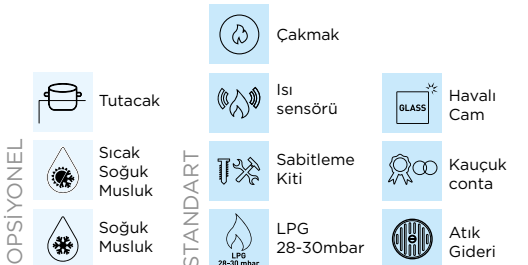

- Tek gözlü kombinasyonlu ocak ve eviye bir arada
- Birleşik cam kapağı
- Sol ocak sağ eviye, katlanır musluk dahil değildir
- Su gideri ve montaj contası dahildir

- Çift gözlü kombinasyonlu ocak ve eviye bir arada
- Birleşik cam kapağı
- Paslanmaz çelik ocak ızgarasıyla daha emniyetli
- Sol ocak sağ eviye, montaj yerinize göre seçenekte bulunabilirsiniz
- Katlanır musluk dahil değildir
- Su gideri ve montaj contası dahildir

KOMBİNASYONLU OCAKLAR

ÇİFT GÖZLÜ AYRIK CAM KAPAKLI KOMBİNASYONLU OCAK



Kod CNFL1401

- Çift gözlü kombinasyonlu ocak ve eviye bir arada
- Ayrık cam kapağı
- Paslanmaz çelik ocak ızgarasıyla daha emniyetli
- Sol ocak sağ eviye, montaj yerinize göre seçenekte bulunabilirsiniz
- Katlanır musluk dahil değildir
- Su gideri ve montaj contası dahildir

Teknik Özellikler

Ölçüler (GxYxD) : 716x150x340 mm
Eviye derinliği : 150 mm
Ağırlık : 5 kg
Ocak : 1A-1SR
Musluk deliği : 25 mm
Yakıt : Gaz

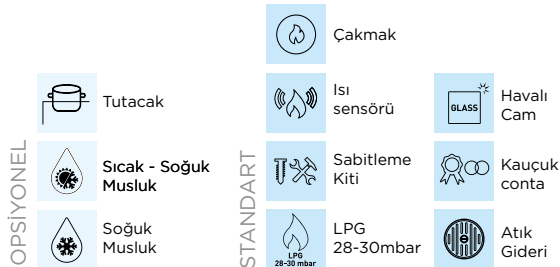

ÇİFT GÖZLÜ AYRIK CAM KAPAKLI KOMBİNASYONLU OCAK



Kod CNFL1402

- Çift gözlü kombinasyonlu ocak ve eviye bir arada
- Ayrık cam kapağı
- Paslanmaz çelik ocak ızgarasıyla daha emniyetli
- Sol eviye sağ ocak, montaj yerinize göre farklı seçenekte bulunabilirsiniz
- Katlanır musluk dahil değildir
- Su gideri ve montaj contası dahildir

Teknik Özellikler

Ölçüler (GxYxD) : 716x150x340 mm
Eviye derinliği : 150 mm
Ağırlık : 5 kg
Ocak : 1A-1SR
Musluk deliği : 25 mm
Yakıt : Gaz

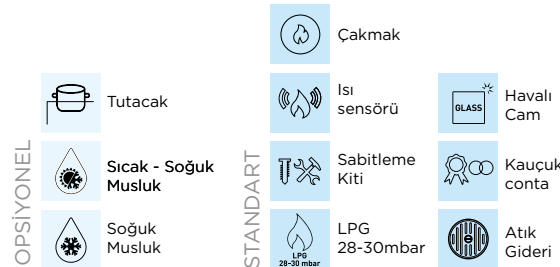

ÇİFT GÖZLÜ KOMBİNASYONLU OCAK



Kod CNFL1770

- Çift gözlü kombinasyonlu ocak ve eviye bir arada
- Birleşik cam kapağı
- Sol ocak sağ eviye montaj yerinize göre seçenekte bulunabilirsiniz
- Katlanır musluk dahil değildir
- Su gideri ve montaj contası dahildir

Teknik Özellikler

Ölçüler (GxYxD) : 765x100+50x355 mm
Eviye derinliği : 150 mm
Montaj ölçüleri : 730x320 mm
Ağırlık : 6 kg
Ocak : 1A - 1SR
Musluk deliği : 35mm

Not: Sağ eviye sol ocak cam kapaklı

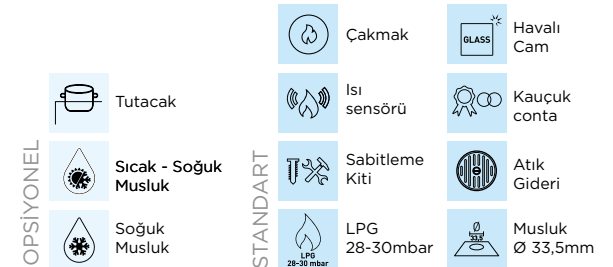

ÇİFT GÖZLÜ KOMBİNASYONLU OCAK



Kod CNFL1780

- Çift gözlü kombinasyonlu ocak ve eviye bir arada
- Birleşik cam kapağı
- Sol eviye sağ ocak montaj yerinize göre seçenekte bulunabilirsiniz
- Katlanır musluk dahil değildir
- Su gideri ve montaj contası dahildir

Teknik Özellikler

Ölçüler (GxYxD) : 765x100+50x355 mm
Eviye Derinliği : 150 mm
Montaj ölçüleri : 730x320 mm
Ağırlık : 6 kg
Ocak : 1A - 1SR
Musluk deliği : 35mm

Not: Sol eviye sağ ocak cam kapaklı

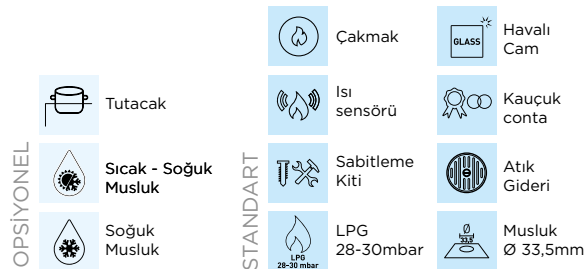

ÇİFT GÖZLÜ AYRIK CAM KAPAKLI KOMBİNASYONLU OCAK



Kod CNFL1765

- Çift gözlü kombinasyonlu ocak ve eviye bir arada
- Ayrık cam kapağı ile daha konforlu
- Sol ocak sağ eviye montaj yerinize göre seçenekte bulunabilirsiniz
- Katlanır musluk dahil değildir
- Su gideri ve montaj contası dahildir

Teknik Özellikler

Ölçüler (GxYxD) : 765x100+50x355 mm
Eviye Derinliği : 150 mm
Montaj ölçüleri : 730x20 mm
Ağırlık : 6 kg
Ocak : 1A - 1SR
Musluk deliği : 35 mm

Not: Sol ocak sağ eviye cam kapaklı

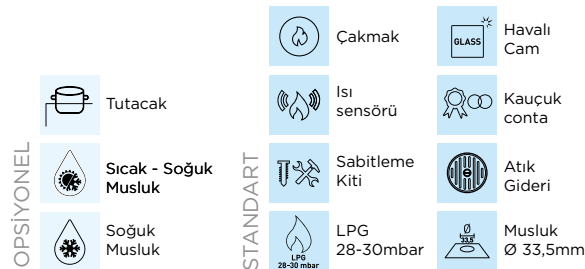

ÇİFT GÖZLÜ AYRIK CAM KAPAKLI KOMBİNASYONLU OCAK



Kod CNFL1766

- Çift gözlü kombinasyonlu ocak ve eviye bir arada
- Ayrık cam kapağı ile daha konforlu
- Sol eviye sağ ocak montaj yerinize göre seçenekte bulunabilirsiniz
- Katlanır musluk dahil değildir
- Su gideri ve montaj contası dahildir

Teknik Özellikler

Ölçüler (GxYxD) : 765x100+50x356 mm
Eviye derinliği : 150 mm
Montaj ölçüleri : 730x320 mm
Ağırlık : 6 kg
Ocak : 1A- 1SR
Musluk deliği : 35mm

Not: Sol eviye sağ ocak cam kapaklı

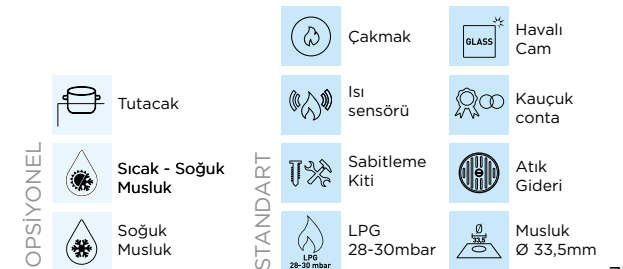

KOMBİNASYONLU ÇİFT GÖZLÜ AYRIK CAM KAPAKLI OCAK & YUVARLAK EVİYE



Kod TFSCU11199-SP

Topline 111, karavanlar için özel olarak tasarlanmış bir kombinasyon ünitesidir. Boyutlar ve özellikle 900 mm genişlik ve sadece 370 mm derinlik, iki gaz brülörü ve bir lavabonun temel işlevlerini sunan dar araç mutfak düzeni için optimize edilmiştir.

- Yüksek kaliteli malzeme ve bileşenler
- Çağdaş, ev benzeri tasarım
- Optimal alan kullanımı
- Üstün pişirme performansı

Teknik Özellikler

Ürün ölçüleri (GxYxD) : 900x195x370 mm
 Montaj ölçüleri (GxD) : 888x358 mm
 Gaz çıkış ısısı : 3.0 kW
 Gaz türü : Tüm gaz
 Ocak ısısı : 2x1.5 kW
 Ateşleme : 12V
 Ocak malzemesi : Siyah cam
 Ocak düğmeleri : Mat nikel
 Ağırlık : 11 kg
 Su gideri : 25 mm

Not: Sol ocak X sağ eviye

353 SERİSİ KOMBİNASYONLU ÜÇ GÖZLÜ OCAK



Kod TFSCU353099-SP
sol eviye

Kod TFSCU353199-SP
sağ eviye

Thetford'un 353 serisinde üç brülör ve mutfak lavabosu başarıyla birleştirdi. 353 serisi kombinasyonlu ocak mutfağınıza ev içi bir görünüm kazandırır. Bölünmüş Cam kapakları, ekstra çalışma alanı için ayrı olarak kapanabilir veya mutfağı düzene sokabilir. Daha büyük tencere ve tavaları kullanmak için uygundur. Tek bir elektrikli ateşleme, brülörleri ateşlemeyi kolaylaştırır ve tüm kombinasyon sağlam ve temizlemesi kolaydır.

- Yüksek kaliteli malzeme ve bileşenler
- Çağdaş, ev benzeri tasarım
- Optimal alan kullanımı
- Üstün pişirme performansı

Teknik Özellikler

Montaj şekli : Yüze monte
 Yakıt : Tüm gaz
 Gaz brülörleri : 1x1.0 kW 1x1.5 kW 1x 2.4 kW
 Toplam ısı girişi (gaz): 4,9 kW
 Cam kapak : Var
 Ocak malzemesi : Fırçalanmış paslanmaz çelik
 Ateşleme : 12V
 Aç kapa topuzları : Mat nikel
 Net ağırlık : 10.7 kg
 Ürün ölçüleri(GxYxD): 980x160x410 mm
 Tezgah kesim ölçüleri (GxD): 962x389 mm

Özellikler: Paslanmaz çelik hazneli kombinasyon ünitesi (iç haznenin 160 mm derinliğinde, su tahliyesi Ø 35 mm dahil)



YUVARLAK CAM KAPAKLI EVİYE



Kod TFSBL3051-SP

Bu serinin kalitesi ve ergonomik düzeni yıllar boyunca kendini kanıtlamıştır. Paslanmaz çelik eviyeler temizlemeyi kolaylaştırır. Ve bunları uygun ocaklarla birleştirebilirsiniz. Mutfağınıza uygun siyah cam kapaklı paslanmaz çelik yuvarlak eviye.

Teknik Özellikler

Ölçüler	: Çap: 405 mm Derinlik: 145 mm
Montaj ölçüleri	: 390 mm
İç ölçüleri	: Çap: 328 mm Derinlik: 93 mm
Dolum kapasitesi	: 7.4 litre
Su tahliyesi var	: 25 mm
Eviye malzemesi	: Paslanmaz çelik
Musluk deliği	: Yok
Ağırlık	: 2.4 kg
Su gideri	: Dahil

KÖŞE EVİYE



Kod TFSBL3351-SP **Kod** TFSBL3350-SP

Bu serinin kalitesi ve ergonomik düzeni yıllar boyunca kendini kanıtlamıştır. Paslanmaz çelik eviyeler temizlemeyi kolaylaştırır. Ve bunları uyumlu ocaklarla birleştirebilirsiniz. Basic Line 330 ocak ile mükemmel uyum sağlayan üçgen paslanmaz çelik bir eviye.

Yüksek kaliteli malzemeler ve bileşenler
Çağdaş, ev benzeri tasarım
Optimum alan kullanımı

Teknik Özellikler

Ölçüler (GxYxD)	: 480x140x480 mm
Montaj ölçüleri (GxD)	: 460x460 mm
İç ölçüleri	: Çap: 455 mm Derinlik: 92 mm
Dolum kapasitesi	: 8.7 litre
Su tahliyesi var	: 25 mm
Musluk deliği	: 35 mm
Eviye malzemesi	: Paslanmaz çelik
Ağırlık	: 2.9 kg
Su gideri	: Dahil

KARE EVİYE



Kod TFSBL3450-SP

Bu serinin kalitesi ve ergonomik düzeni yıllar boyunca kendini kanıtlamıştır. Paslanmaz çelik eviyeler temizlemeyi kolaylaştırır. Ve bunları uyumlu ocaklarla birleştirebilirsiniz. Basic Line 345 ocağa mükemmel şekilde uyum sağlayan dikdörtgen paslanmaz çelik eviye.

Yüksek kaliteli malzemeler ve bileşenler
Çağdaş, ev benzeri tasarım
Optimum alan kullanımı

Teknik Özellikler

Ölçüler (GxYxD)	: 400x140x445 mm
Montaj ölçüleri (GxD)	: 387x429 mm
İç ölçüleri	: Çap: 338 mm Derinlik: 92 mm
Dolum kapasitesi	: 7.5 Litre
Su tahliyesi var	: 25 mm
Musluk deliği	: 35 mm
Eviye malzemesi	: Paslanmaz çelik
Ağırlık	: 2.9 kg
Su gideri	: Dahil

DİKDÖRTGEN EVİYE (MUTFAK SETLİ)



Kod TFSBL1052-SP



Kod TFSBL1053-SP

Cam kapaklı paslanmaz çelik mutfak setli eviye.

Teknik Özellikler

Ölçüler (GxYxD)	: 360x153x470 mm
Montaj ölçüleri (GxD)	: 335x430 mm
İç ölçüleri	: Çap: 368 mm Derinlik: 99 mm
Dolum kapasitesi	: 9.5 Litre
Su tahliyesi var	: 19 mm
Musluk deliği	: Yok
Eviye malzemesi	: Paslanmaz çelik
Ağırlık	: 3.2 kg

Not: Mutfak seti opsiyoneldir.

DİKDÖRTGEN EVİYE



Kod TFSSK1054-SP



Kod TFSSK1055-SP

Teknik Özellikler

Ölçüler (GxYxD)	: 630x152x470 mm
Montaj ölçüleri (GxD)	: 605x415 mm
İç ölçüleri	: Çap: 368 mm Derinlik: 99 mm
Dolum kapasitesi	: 9.5 litre
Su tahliyesi var	: 19 mm
Musluk deliği	: Yok
Eviye malzemesi	: Paslanmaz çelik
Ağırlık	: 4.8 kg
Su gideri	: Dahil

OVAL EVİYE



Kod CNLR1450

Teknik Özellikler

Ölçüler (GxYxD)	: 460x160x340 mm
Montaj ölçüleri (GxD)	: 460x340 mm
Dolum kapasitesi	: 6 litre
Eviye malzemesi	: Paslanmaz çelik
Musluk	: Var (soğuk) krom
Ağırlık	: 4.5 kg

OPSIYONEL		Sıcak - Soğuk Musluk
		Kauçuk conta
		Atık Gideri
STANDART		Havali Cam
		Soğuk Musluk

OVAL EVİYE



Kod CNLR1751

Teknik Özellikler

Ölçüler	: Çap: 300 mm Derinlik: 180 mm
Montaj ölçüleri	: 305 mm
Dolum kapasitesi	: 6 litre
Eviye malzemesi	: Paslanmaz çelik
Musluk	: Var (soğuk) krom
Ağırlık	: 4.5 kg

OPSIYONEL		Sıcak - Soğuk Musluk
		Kauçuk conta
		Atık Gideri
STANDART		Havali Cam
		Soğuk Musluk

KARE EVİYE



Kod CNLR1760

Teknik Özellikler

Ölçüler (GxYxD)	: 320x150x350 mm
Montaj ölçüleri (GxD)	: 305x335 mm
Dolum kapasitesi	: 9 litre
Eviye malzemesi	: Paslanmaz çelik
Musluk	: Seçenekli (sıcak soğuk) veya (soğuk)
Ağırlık	: 4.5 kg

OPSIYONEL		Sıcak - Soğuk Musluk
		Kauçuk conta
		Atık Gideri
STANDART		Havali Cam
		Soğuk Musluk

YUVARLAK EVİYE



Kod TFSBL2350-SP

Teknik Özellikler

Ölçüler : Çap: 461 mm
 Derinlik : 127 mm
 Montaj ölçüleri : 315 mm
 Dolum kapasitesi: 12.9 litre
 Eviye malzemesi : Paslanmaz çelik
 Ağırlık : 1 kg
 Atık gideri : Opsiyonel

DİKDÖRTGEN EVİYE



Kod CNLA1402

Teknik Özellikler

Ölçüler (GxYxD) : 350x150x320 mm
 Dolum kapasitesi : 8 litre
 Eviye malzemesi : Paslanmaz çelik
 Ağırlık : 1.5 Kg
 Atık gideri : Opsiyonel

DİKDÖRTGEN EVİYE



Kod CNLA1400

Teknik Özellikler

Ölçüler (GxYxD) : 320x150x260 mm
 Dolum kapasitesi : 8 litre
 Eviye malzemesi : Paslanmaz çelik
 Ağırlık : 1 kg
 Atık gideri : Opsiyonel

DİKDÖRTGEN EVİYE



Kod CNLA1401

Teknik Özellikler

Ölçüler (GxYxD) : 355x150x260 mm
 Dolum kapasitesi : 9 litre
 Eviye malzemesi : Paslanmaz çelik
 Ağırlık : 1.3 kg
 Atık gideri : Opsiyonel

KARE EVİYE



Kod CNLA1403BA
8 Litre

Kod CNLA1403
9 Litre

Teknik Özellikler

Ölçüler (GxYxD) : 360x150x360 mm
 Dolum kapasitesi : 9 litre
 Eviye malzemesi : Paslanmaz çelik
 Ağırlık : 1.6 kg
 Atık gideri : Opsiyonel

DİKDÖRTGEN EVİYE



Kod CNLA1404

Teknik Özellikler

Ölçüler (GxYxD) : 170x150x320 mm
 Dolum kapasitesi : 8 litre
 Eviye malzemesi : Paslanmaz çelik
 Ağırlık : 0.8 kg
 Atık gideri : Opsiyonel

OVAL EVİYE



Kod CNLA1410

Teknik Özellikler

Ölçüler : Çap: 290
 Yükseklik : 120 mm
 Dolum kapasitesi : 5 litre
 Eviye malzemesi : Paslanmaz çelik
 Ağırlık : 0.6 kg
 Atık gideri : Opsiyonel

OVAL EVİYE



Kod CNLA1411

Teknik Özellikler

Ölçüler : Çap: 330
 Yükseklik : 150 mm
 Dolum kapasitesi : 5 litre
 Eviye malzemesi : Paslanmaz çelik
 Ağırlık : 0.8 kg
 Atık gideri : Opsiyonel

EVİYELER

YUVARLAK EVİYE



Kod CNLA1417

Teknik Özellikler

Ölçüler : Çap: 330
Yükseklik : 180 mm
Dolum kapasitesi : 7 litre
Eviye malzemesi : Paslanmaz çelik
Ağırlık : 1.4 kg
Atık gideri : Opsiyonel

ELİPS EVİYE



Kod CNLA1420

Teknik Özellikler

Ölçüler (GxYxD) : 380x140x260 mm
Dolum kapasitesi : 8 litre
Eviye malzemesi : Paslanmaz çelik
Ağırlık : 1.3 kg
Atık gideri : Opsiyonel

YUVARLAK EVİYE



Kod CNLA1418

Teknik Özellikler

Ölçüler : Çap: 385
Yükseklik : 150 mm
Dolum kapasitesi : 8 litre
Eviye malzemesi : Paslanmaz çelik
Ağırlık : 1.8 kg
Atık gideri : Opsiyonel

YUVARLAK EVİYE



Kod CNLA1418BA

Teknik Özellikler

Ölçüler : Çap: 385
Derinlik : 120 mm
Dolum kapasitesi : 10 litre
Eviye malzemesi : Paslanmaz çelik
Ağırlık : 1.5 kg
Atık gideri : Opsiyonel



LAVABO SÜZGEÇİ



Kod CNLP1600

Teknik Özellikler

Paslanmaz çelikten imal edilmiştir.

Çap: 32 mm

DİK SU GİDERİ



Kod CNLP1610

Teknik Özellikler

Çap : 38 mm

DİK SU GİDERİ DÜŞÜRÜCÜ



Kod CNLP1601

Teknik Özellikler

Çap : 38/25 mm

Renk : Siyah ve gri seçeneği

90° SU GİDERİ DÜŞÜRÜCÜ



Kod CNLP1602

Teknik Özellikler

Çap : 38/25 mm

Renk : Siyah ve gri Seçenekli

ÇİFT SU GİDERİ



Kod CNLP1616

Teknik Özellikler

Çap : 1/2

DİK SU GİDERİ



Kod CNLP1699

Teknik Özellikler

Cam eviyeler için uygundur.
Başçekli

CAPRİ KROM MUSLUK



Kod CM2651.20.21

Teknik Özellikler

Sıcak ve soğuk musluk
Aksam özellikleri : Dıştan katlanabilir
Yükseklik : 160 mm
Musluk uzunluğu : 160 mm
Montaj delik çapı : 45 mm
Bağlantı iç hortum : 10 mm

MODENA STANDART KROM MUSLUK



Kod CM2451.20.21

Teknik Özellikler

Sıcak ve soğuk musluk
Aksam özellikleri : Dıştan döndürülebilir
Yükseklik : 230 mm
Musluk uzunluğu : 95 mm
Montaj delik çapı : 33 mm
Bağlantı iç hortum : 10 mm
Kordon uzunluğu : 40 mm

MODENA KOMPAKT KROM MUSLUK



Kod CM2455.20.21

Teknik Özellikler

Sıcak ve soğuk musluk
Aksam özellikleri : Dıştan döndürülebilir
Yükseklik : 190 mm
Musluk uzunluğu : 95 mm
Montaj delik çapı : 33 mm
Bağlantı iç hortum : 10 mm
Kordon uzunluğu : 40 mm

MODENA STANDART KROM BİO RENK MUSLUK



Kod CM2451.47.21

Teknik Özellikler

Sıcak ve soğuk musluk
Aksam özellikleri : Dıştan döndürülebilir
Yükseklik : 230 mm
Musluk uzunluğu : 95 mm
Montaj delik çapı : 33 mm
Bağlantı iç hortum : 10 mm
Kordon uzunluğu : 40 mm

MODENA KROM DUVAR MUSLUK



Kod CM2091.20.21_U

Teknik Özellikler

Sıcak ve soğuk musluk
Aksam özellikleri : Dıştan döndürülebilir
Yükseklik : 240 mm
Musluk uzunluğu : 80 mm
Montaj derinliği : 95 mm
Montaj ölçüleri : 60x200 mm
Bağlantı iç hortum : 8/10 mm
Kordon uzunluğu : 350 mm

ROMA LONDON KROM MUSLUK



Kod CM2737.20.21

Teknik Özellikler

Sıcak ve soğuk musluk
Aksam özellikleri : Dıştan döndürülebilir
Yükseklik : 125 mm
Musluk uzunluğu : 80 mm
Montaj derinliği : 95 mm
Montaj ölçüleri : 60x200 mm
Bağlantı iç hortum : 8/10 mm
Kordon uzunluğu : 350 mm

PARMA STANDART 40° MUSLUK



Kod CM2811.20.21

Teknik Özellikler

Sıcak ve soğuk musluk
Aksam özellikleri : Döndürülebilir musluk
Yükseklik : 120 mm
Musluk uzunluğu : 170 mm
Montaj deliği : 33 mm
Bağlantı iç hortum : 10 mm
Kordon uzunluğu : 30 mm

PARMA LANGER AUSLAUF KROM MUSLUK



Kod CM2803.20.21

Teknik Özellikler

Sıcak ve soğuk musluk
Aksam özellikleri : Döndürülebilir musluk
Yükseklik : 170 mm
Musluk uzunluğu : 220 mm
Montaj deliği : 33 mm
Bağlantı iç hortum : 10 mm
Kordon uzunluğu : 30 mm

SIENNA STANDART KROM MUSLUK



Kod CM2851.20.21

Teknik Özellikler

Sıcak ve soğuk musluk
Aksam özellikleri : Döndürülebilir musluk
Yükseklik : 130 mm
Musluk uzunluğu : 170 mm
Montaj derinliği : 33 mm
Bağlantı iç hortum : 10 mm
Kordon uzunluğu : 30 mm

FLORENZ KROM KATLANIR MUSLUK



Kod CM2393.20.21

Teknik Özellikler

Sıcak ve soğuk musluk
Aksam özellikleri : Katlanabilir musluk
Yükseklik : 85 mm
Musluk uzunluğu : 150 mm
Montaj derinliği : 33 mm
Bağlantı iç hortum : 10 mm
Kordon uzunluğu : 35 mm

LONDON STANDART KATLANIR KROM MUSLUK



Kod CM2203.22.21

Teknik Özellikler

Sıcak ve soğuk musluk
Aksam özellikleri : Katlanabilir musluk
Yükseklik : 40 mm
Musluk uzunluğu : 145 mm
Genişlik : 87 mm
Montaj çapı : 22 mm

FLORENZ KOMPAKT KATLANIR MUSLUK



Kod CM2351.20.21

Teknik Özellikler

Sıcak ve soğuk musluk
Renk : Krom plastik
Aksam özellikleri : Dıştan katlanır
Yükseklik : 40 mm
Musluk uzunluğu : 140 mm
Genişlik : 80 mm
Montaj çapı : 33 mm

LONDON KATLANIR MUSLUK



Kod CM2201.70.21

Teknik Özellikler

Sıcak ve soğuk musluk
Renk : Beyaz plastik
Aksam özellikleri : Dıştan katlanır
Yükseklik : 40 mm
Musluk uzunluğu : 145 mm
Genişlik : 87 mm
Montaj çapı : 27mm

KING KROM MUSLUK



Kod CM4696.30.68

Teknik Özellikler

Spiralli sıcak - soğuk musluk
Renk : Krom
Yükseklik : 175 mm
Genişlik : 50 mm
Montaj çapı : 32 mm
Spiral hortum : 250 mm

LUCCA KROM MUSLUK



Kod CM2471.20.21

Teknik Özellikler

Sıcak ve soğuk musluk
Aksam Özellikleri : 360 ° dönebilir
Yükseklik : 305mm
Genişlik : 94mm
Kordon Uzunluğu : 160mm

**FLORENZ DESIGN SIENNA
KATLANIR MUSLUK**



Kod CM2395.20.81

Teknik Özellikler

Sıcak ve soğuk musluk
Musluk Uzunluğu : 120mm
Yükseklik : 40mm (aşağı katlanmış)
Montaj Delik Çapı : 33mm
Bağlantı İç Hortum: 10mm

**FLORENZ DESIGN PARMA
UZUN KATLANIR MUSLUK**



Kod CM2389.20.61

Teknik Özellikler

Sıcak ve soğuk musluk
Musluk Uzunluğu : 220mm
Yükseklik : 40mm (aşağı katlanmış)
Montaj Delik Çapı : 33mm
Bağlantı İç Hortum: 10mm

**SIENNA FLORENZ KATLANIR
MUSLUK**



Kod CM2393.20.81

Teknik Özellikler

Sıcak ve soğuk musluk
Musluk Uzunluğu : 150mm
Montaj Delik Çapı : 33mm
Bağlantı İç Hortum: 10mm
Yükseklik : 40mm (aşağı katlanmış)

ROMA FLORENZ KROM MUSLUK



Kod CM2381.20.21

Teknik Özellikler

Sıcak ve soğuk musluk
Yükseklik : 40mm (aşağı katlanmış)
Musluk Uzunluğu : 140mm
Montaj Delik Çapı : 33mm
Bağlantı İç Hortum: 10mm

**ROMA STANDART 30° KROM
MUSLUK**



Kod CM2751.20.21

Teknik Özellikler

Sıcak ve soğuk musluk
Aksam Özellikleri : Dönebilir çıkış
Yükseklik : 125mm
Musluk Uzunluğu : 150mm
Montaj Delik Çapı : 33mm

ROMA 40° KROM MUSLUK



Kod CM2773.20.21

Teknik Özellikler

Sıcak ve soğuk musluk
Aksam Özellikleri : Dönebilir çıkış
Yükseklik : 125mm
Montaj Delik Çapı : 33mm
Musluk Uzunluğu : 170mm

NIZZA KROM MUSLUK



Kod CM4111.30.21

Teknik Özellikler

Sıcak ve soğuk musluk
Yükseklik : 170 mm
Çap : maks. 45 mm
Montaj çapı : 34 mm



BANYO - TUVALET

KİMYASALLAR
KASETLİ TUVALETLER
PORTATİF TUVALETLER
MUSLUKLAR
LAVABOLAR



ATIK SU PARÇALAYICI AQUA KEM® BLUE



Kod TF30112AT

Aqua kem mavi atık tankı için çok güçlü ve kullanımı kolay bir tuvalet sıvısıdır. Portatif ve kasetli tuvaletler için çok etkilidir.

Thetford Aqua Kem Blue, dünya çapında mobil tuvaletler için 1 numaralı tuvalet sıvısıdır!

Faydaları

- 5 güne kadar 1 doz yeterlidir
- 2 litre = 13 doz (150 ml)
- Hoş olmayan kokuların mükemmel maskelenmesi
- Katı bileşenleri sıvılaştırır, böylece tankın boşaltılması kolaydır
- Gaz oluşumunu azaltır
- Mevcut 2 litre şişeler

ATIK SU PARÇALAYICI POWERPODS BLUE



Kod TF30751XX

PowerPod'lar, yeni nesil uygun tek doz atık tutma tankı katkı maddelerini temsil eden son teknoloji görünüm ve performans sunar. Yenilikçi parfüm kilidi teknolojisi sayesinde koku ihtiyaç duyulana kadar bölmelerde tutulur, bu nedenle banyonuzda ve ellerinizde neredeyse hiç koku kalmaz. PowerPod'lar, Thetford katkı maddelerinin gücünü bir kapsülde temsil ederek olağanüstü performans sunar!

Faydaları

- Her seferinde doğru doz.
- Daha kolay tank boşaltma için atıkları sıvılaştırır.
- Gaz oluşumunu azaltır.
- 1 doz 5 güne kadar sürer.
- 1 kutu poşet = 20 bölme = atık tutma tankınızı kullanarak 100 gün sorunsuz.
- Yüksek konsantrasyonlu 24,5 ml Kapsül
- Hoş, ferah bir koku bırakır

ATIK SU PARÇALAYICI POWERPODS BIO



Kod TF30756XX

PowerPod'lar, yeni nesil uygun tek doz atık tutma tankı katkı maddelerini temsil eden son teknoloji görünüm ve performans sunar.

Yenilikçi parfüm kilidi teknolojisi sayesinde koku ihtiyaç duyulana kadar bölmelerde tutulur, bu nedenle banyonuzda ve ellerinizde neredeyse hiç koku kalmaz. PowerPod'lar, Thetford katkı maddelerinin gücünü bir kapsülde temsil ederek olağanüstü performans sunar!

Faydaları

- Maksimum kullanım kolaylığı için uygun önceden dozlanmış kapsül.
- Daha kolay tank boşaltma için atıkları sıvılaştırır.
- Septik tank kasası.
- 1 doz 4 güne kadar sürer.
- Çevreye duyarlı.
- Yenilikçi mikrobiyolojik teknoloji.
- 1 kutu poşet = 20 bölme = atık tutma tankınızı kullanarak 80 gün sorunsuz.
- Yüksek konsantrasyonlu 24,5 ml Kapsül

**ATIK SU PARÇALAYICI
AQUA KEM® BLUE
CONCENTRATED**



Kod TF30621CX

Portatif veya kasetli tuvaletin atık tankı için çok etkili, çift konsantre tuvalet sıvısıdır.

Faydaları

- Atığı sıvı hale getirir, böylece tank daha kolay boşaltılabilir
- Gaz oluşumunu azaltır
- Aqua Kem Blue Original'a eşit koku ve doz sayısı (13 doz, 65 gün)
- Hoş olmayan kokuların mükemmel maskelenmesi
- Aqua Kem Blue Original 2 litrede kullanılan 150 ml yerine yeni konsantre modelinde sadece 60 ml doz gerekir
- Daha az ağırlık (2.2 kg Aqua Kem Blue 2 litre yerine 800 gram Aqua Kem Blue Konsantre daha kullanışlı hale geldi)

**ATIK SU PARÇALAYICI
AQUA KEM® BLUE
LAVENDER CONCENTRATED**



Kod TF30627CX

Portatif veya kasetli tuvaletin atık tankı için çok etkili, çift konsantre tuvalet sıvısıdır.

Faydaları

- Güzel koku
- Atık sıvı hale gelir, böylece tank daha kolay boşaltılabilir
- Gaz oluşumunu azaltır
- Aqua Kem Blue Lavanta'ya eşit doz ve koku sayısı (13 doz, 65 gün)
- Hoş olmayan kokuların mükemmel maskelenmesi
- 150 ml Aqua Kem Blue Original yerine sadece 60 ml doz gerekir
- Daha az ağırlık (2.2 kg Aqua Kem Blue Lavanta 2 litrede 800 gram Aqua Kem Blue Lavanta Konsantre bir şisededir)
- Kullanışlı şişe

**ATIK SU PARÇALAYICI
AQUA KEM BLUE KONSANTRE
OKALİPTÜS**



Kod TF30761CX

Aqua Kem Blue Konsantre Okaliptüs, Thetford'un tanınmış Konsantre ailesinin en yeni üyelerinden biridir. Aqua Kem® Blue Konsantre Okaliptüs, karavanınızda bir eşsiz kokusu bırakır.

Faydaları

- Bir nane dokunuşuyla çekici okaliptüs kokusu
- 1 doz 5 güne kadar sürer
- Kullanışlı küçük şişe, daha az ağırlık (Aqua Kem® Blue 2 litre ile karşılaştırıldığında)
- Tankın daha kolay boşaltılması için önemli ölçüde geliştirilmiş atık sıvılaştırma
- Gaz oluşumunda önemli ölçüde geliştirilmiş azalma

**ATIK SU PARÇALAYICI
AQUA KEM® GREEN
CONCENTRATED**



Kod TF30645CX

Portatif veya kasetli tuvaletin atık tankı için çok etkili, çevreye duyarlı, çift konsantre yeşil tuvalet sıvısıdır.

0.75L AQUA KEM® YEŞİL KONSANTRE = 1.5L AQUA KEM® YEŞİL

- Kullanışlı, küçük ve daha hafif şişe
- Daha az plastik, çevre için daha az kötü
- Septik tanklarda boşaltmaya uygundur (Thetford'dan anaerobik biyodegradasyon testi)
- 4 gün boyunca 1 doz 75 ml yeterlidir.
- 1 şişe = 10 doz, bu da atık tankınızı 40 gün kaygısız bir şekilde kullanmanızı sağlar.

Geliştirilmiş!

- Orjinal Aqua Kem Green ile karşılaştırıldığında
- Atık daha da akışkan hale gelir, böylece tankın boşaltılmasını kolaylaştırır
- Kayda değer ölçüde daha az gaz oluşumu
- Daha temiz bir atık tankı

DUO KONSANTRE TANK TEMİZLEYİCİ
DUO TANK CLEANER
CONCENTRATED 800 ml



Kod TF30771AK

Duo Konsantre Tank Temizleyici, Thetford'un tanınmış konsantre ailesinin en yeni üyelerinden biridir.

Faydaları

- Her iki tankın da uzun, temiz ve taze kalması için ideal bir üründür
- Tankların ömrünü uzatır
- Kireç, tortu ve diğer birikintileri giderir
- Tankların içindeki parçalara zarar vermeden temizlik sağlar
- En iyi sonuçlar için yılda 2-3 kez kullanmanız önerilir

ATIK TANK KOKU GİDERİCİ
AQUA RINSE CONCENTRATED



Kod TF30651CX

Kasetli ve portatif tuvaletleriniz için güzel koku yayan çok güçlü çift konsantre sıvı.

0.75L AQUA RINSE KONSANTRE = 1.5L
AQUA RINSE PLUS

- Kullanışlı, küçük ve daha hafif şişe
- Daha az plastik, çevre için daha az kötü
- Septik tanklara boşaltmaya uygundur (Thetford'dan anaerobik biyodegradasyon testi)
- Hem plastik hem de seramik tuvaletler için uygundur!
- 1 şişe = 15 doz, her biri 15 litre temiz durulama suyu için uygundur!

Avantajları

- Yıkama suyu tankınızda kireç oluşumunu önler
- Uzun ömürlü parlak klozet sağlar
- Daha verimli ve eşit durulama sağlar
- Her durulamadan sonra ferah lavanta kokusu

SU GİDERİ TEMİZLEYİCİ
AQUA KEM BLUE KONSANTRE
OKALİPTÜS



Kod TF30700AK

Kötü kokuların araç içine yayılmasını engelleyen güçlü ve etkili konsantre sıvıdır.

Faydaları

- Gri su tankındaki birikintileri azaltır.
- Araç içine yayılan kokuları engeller.
- Gri suyu daha uzun süre temiz ve taze tutar.
- Gri su haznesini boşaltırken hoş olmayan kokuları engeller.
- 780ml'lik kompakt şişe.

DIŞ YÜZEY VE DOLAP TEMİZLEYİCİ
BATHROOM CLEANER



Kod TF20566AK

Banyo içindeki ve çevresindeki tüm plastik yüzeylerin kolay, güvenli ve kapsamlı bir şekilde temizlenmesi için özel olarak geliştirilmiş köpük sprey.

Faydaları

- Güçlü aktif köpük inatçı kirleri ve kireci temizler
- Günlük kullanım için ideal temizlik ürünü
- Taze bir koku sağlar
- Mükemmel hijyenik temizlik ve parlak parlaklık için!
- 500 ml'lik bir şişede mevcuttur
İpucu: Güzel ve parlak bir sonuç için yumuşak, kuru bir bezle silin

KLOZET İÇİ TEMİZLEYİCİ TOILET BOWL CLEANER



Kod TF30337AK

Klozet temizleyici. Ultra temiz tuvalet ve optimum hijyen için kullanılır.

Faydaları

- Kireç çözücü
- Plastik, seramik ve tuvalet contalarını korur
- Yoğun, konsantre formül
- Hijyenik ve temiz bir tuvalet
- 750 ml'lik Kompakt şişede bulunur

KLOZET İÇİ FERAH KOKU AQUA RINSE SPRAY



Kod TF30216AK

Aqua Rinse Spray, doğrudan merkezi su deposuna bağlı tuvaletler için kullanılan bir spreydir.

Faydaları

- Klozette koruyucu bir tabaka oluşturur ve etkili bir yıkama sağlar
- Su tasarrufu sağlar, çünkü daha az yıkama gerekir
- Uzun süre kalıcı, taze bir koku sağlar
- Septik tanklarda boşaltmak için uygundur
- 500 ml'lik bir sprey şişesinde mevcuttur

(Test ISO 11734)

CONTA YAĞLAMA SPREYİ SEAL LUBRICANT



Kod TF30003ED

Tuvalet kapaklarının, kilitlerin, menteşelerin, tente raylarının, bisikletlerin vb. Periyodik bakımı, korunması ve yağlanması için bir yağlayıcı. Thetford Seal Lubricant, tuvaletlerimiz için özel olarak geliştirilmiştir ve tamamen güvenli bir şekilde kullanılabilir.

Faydaları

- Tuvalet contalarını kurumasına karşı korur
- Thetford tuvaletinin sorunsuz çalışmasını sağlar
- Gıcırtı, çatlama veya sızıntıyı önlemek için neredeyse her şeye püskürtün
- Plastik ve kauçukta güvenle kullanılabilir
- Tek bir ince tabaka halinde kaplanmıştır
- 200 ml'lik sprey kutusunda mevcuttur

TUVALET KAĞIDI AQUA SOFT



Kod TF202240

Hızlı çözülen süper yumuşak tuvalet kağıdı. Tıkanmaları önler ve atık tankının boşaltılmasını kolaylaştırır.

Faydaları

- Atık tankının boşaltılmasını kolaylaştırır
- Atık tankının tıkanmasını veya hasar görmesini önlemeye yardımcı olur
- Kimyasal tuvaletler için özel olarak geliştirilmiştir
- Saygın Nordic Swan ile ödüllendirildi
- 4 rululuk ambalajlarda mevcuttur

**KASETLİ TUVALET
C223-S**



Kod TF200867SP

- Thetford yeni C223-S modelini yer problemi çeken kullanıcılara estetik görünümüyle sunmuştur. Tuvaletin arka kasetini sistemden çıkarıp ve kontrol panelini duvara montajlı özelliğiyle bu sorunu çözmeyi başardı.
- Tuvaletin oturak kısmı 90° döner özelliklidir.
- Atık tank kaset kapasitesini artırıp aynı zamanda kaseti taşımak mecburiyetinde değilsiniz, tasarlanmış olduğu tekerlek sistemi ve çekme koluyla artık daha basit taşınabiliyor.
- Elektrikli tuş sayesinde modern sifon kullanımı
- Atık tutma tankı için seviye göstergesi

Teknik Özellikler

Boyutlar (GxYxD) : 365x495x580 mm
 Oturma yüksekliği : 492 mm
 Atık tank kapasitesi: 18 litre
 Ağırlık : 6.8 kg
 Enerji : 12 V
 Seviye göstergesi : Atık tutma tankı

**KASETLİ TUVALET
C223-CS**



Kod TF200868SP

- Thetford yeni modelini estetik görünümüyle kullanıcılarına sunmuştur.
- Tuvaletin oturak kısmı 90° döner özelliklidir.
- Atık tank kaset kapasitesini artırıp aynı zamanda kaseti taşımak mecburiyetinde değilsiniz, tekerlek sistemi ve çekme koluyla daha basit taşınabilir.
- Piyasadaki en yüksek oturma konforu seviyesi
- Tam kase kapsama alanı ile sessiz ama güçlü yıkama sistemi
- Elektrikli tuş sayesinde modern sifon kullanımı
- Seviye göstergeli atık tutma tankı

Teknik Özellikler

Boyutlar (GxYxD) : 394x534x580 mm
 Oturma yüksekliği : 492 mm
 Atık tank kapasitesi: 18 litre
 Ağırlık : 7.2 kg
 Enerji : 12 V
 Seviye göstergesi : Atık tutma tankı

**KASETLİ TUVALET
C224-CW**



Kod TF200869SP

- Thetford yeni modelini estetik görünümüyle kullanıcılarına sunmuştur.
- Tuvaletin oturak kısmı 90° döner özelliklidir.
- Atık tank kaset kapasitesini artırıp aynı zamanda kaseti taşımak mecburiyetinde değilsiniz, tekerlek sistemi ve çekme koluyla daha basit taşınabilir.
- Piyasadaki en yüksek oturma konforu seviyesi
- Tam kase kapsama alanı ile sessiz ama güçlü yıkama sistemi
- Atık tutma tankı için seviye göstergesi

Teknik Özellikler

Boyutlar (GxYxD) : 417x750x600 mm
 Oturma yüksekliği : 492 mm
 Temiz su tank kapasitesi : 9 litre / manuel su dolmu
 Atık tank kapasitesi: 18 litre
 Ağırlık : 7.2 kg
 Seviye göstergesi : Atık tutma tankı

KASETLİ TUVALET C262-CWE



Kod	TF93367SP
Kod	TF93388SP SERAMİK

- Piyasadaki en yüksek oturma konforu seviyesi.
- Kolay ve rahat temizleme.
- Tam kase kapsama alanı ile sessiz ama güçlü yıkama sistemi
- Elektrikli tuş sayesinde modern sifon kullanımı
- Atık tutma tankı için 3 seviyeli gösterge

Teknik Özellikler

Boyutlar (GxYxD)	: 417x750x603 mm
Oturma yüksekliği (Plastik)	: 492 mm
Oturma yüksekliği (Seramik)	: 479 mm
Temiz su tank kapasitesi	: 8 litre
Atık tank kapasitesi	: 17.5 litre
Ağırlık (plastik)	: 8.1 kg
Ağırlık (seramik)	: 17.2 kg
Enerji	: 12 V
Seviye göstergesi	: 3 seviyeli atık tutma tankı

KASETLİ TUVALET C263-S



Kod	TF93379SP
Kod	TF93386SP SERAMİK

- Piyasadaki en yüksek oturma konforu seviyesi
- Kolay ve rahat temizleme
- Tam kase kapsama alanı ile sessiz ama güçlü yıkama sistemi
- Elektrikli tuş sayesinde modern sifon kullanımı
- Atık tutma tankı için 3 seviyeli göstergesi

Teknik Özellikler

Boyutlar (GxYxD)	: 341x488x600 mm
Oturma yüksekliği (plastik)	: 467 mm
Oturma yüksekliği (seramik)	: 479 mm
Atık tank kapasitesi	: 17.5 Litre
Ağırlık (Plastik)	: 7.1 kg
Ağırlık (Seramik)	: 16,2
Enerji	: 12 V
Seviye göstergesi	: 3 seviyeli atık tutma tankı

KASETLİ TUVALET C263-CS



Kod	TF93385SP
Kod	TF93387SP SERAMİK

- Tuvaletin oturma kısmı 90° döner özelliklidir.
- Atık tank kaset kapasitesini artırıp aynı zamanda kaseti taşımak mecburiyetinde değilsiniz, tekerlek sistemi ve çekme koluyla daha basit taşınabilir.
- Piyasadaki en yüksek oturma konforu seviyesi
- Tam kase kapsama alanı ile sessiz ama güçlü yıkama sistemi
- Elektrikli tuş sayesinde modern sifon kullanımı
- Atık tutma tankı için 3 seviyeli gösterge

Teknik Özellikler

Boyutlar (GxYxD)	: 417x750x603 mm
Oturma yüksekliği (plastik)	: 467 mm
Oturma yüksekliği (seramik)	: 497 mm
Atık tank kapasitesi	: 17.5 litre
Ağırlık (plastik)	: 8,0 kg
Ağırlık (seramik)	: 17.1 kg
Enerji	: 12 V
Seviye göstergesi	: 3 seviyeli atık tutma tankı

KASETLİ TUVALET C402X



Kod TF51677SP
KASET SOLDAN

Kod TF51676SP
KASET SAĞDAN

- Piyasadaki en yüksek oturma konforu seviyesi.
- Hafif, yüksek kaliteli, dayanıklı.
- Tam kapsama alanı ile sessiz ama güçlü yıkama sistemi.
- Kolay ve rahat temizlik.
- Elektrikli tuş sayesinde modern sifon kullanımı
- Yıkama suyu tankı için 3 seviyeli gösterge
- Atık tutma tankı için 3 seviyeli gösterge

Teknik Özellikler

Boyutlar (GxYxD)	: 670x512x400 mm
Oturma yüksekliği	: 473 mm
Temiz su tank kapasitesi:	15 litre
Atık tank kapasitesi	: 19,3 litre
Ağırlık	: 8.8 kg
Enerji	: 12 V
Seviye göstergesi	: 3 seviyeli atık ve temiz su tankı

KASETLİ TUVALET C403L



Kod TF51679SP
KASET SOLDAN

Kod TF51678SP
KASET SAĞDAN

- Piyasadaki en yüksek oturma konforu seviyesi
- Hafif, yüksek kaliteli, dayanıklı
- Tam kapsama alanı ile sessiz ama güçlü yıkama sistemi
- Kolay ve rahat temizlik
- Elektrikli tuş sayesinde modern sifon kullanımı
- Atık tutma tankı için 3 seviyeli gösterge

Teknik Özellikler

Boyutlar (GxYxD)	: 670x512x400 mm
Oturma yüksekliği	: 473 mm
Atık tank kapasitesi:	19,3 litre
Ağırlık	: 8.1 kg
Enerji	: 12 V
Seviye göstergesi	: 3 seviyeli atık tutma tankı



TUVALET FRESH-UP SET C200 YEDEK KASET - KLOZET + KİMYASAL



Kod TF2334062

TUVALET FRESH-UP SET C234 YEDEK KASET - KLOZET + KİMYASAL



Kod TF20057062
SOL

Kod TF20057162
SAĞ

Kullanılan bir kaset tuvaleti yeni bir hale getirmenin kolay ve ekonomik yoludur. Uzun yolculuklar için ek atık deposu.

TUVALET FRESH-UP SET C250-260 YEDEK KASET KLOZET + KİMYASAL



Kod TF9339362

TUVALET FRESH-UP SET C400 YEDEK KASET - KLOZET + KİMYASAL



Kod TF5169062

Kullanılan bir kaset tuvaleti yeni bir hale getirmenin kolay ve ekonomik yoludur. Uzun yolculuklar için ek atık deposu.

**PORTATİF TUVALET
PORTA POTTİ 365**



Kod TF92820

Kamp, karavan, tekne ve uzun seyahatlerde kullanılmak üzere tasarlanmış. Ebat olarak sınıfının en iyisi temizlenmesi kolay hijyenik malzemeden üretilmiş son derece kaliteli portatif tuvaletler kullanıcılarına sunulmuştur.

Teknik Özellikler

Boyutlar (GxYxD) : 383x414x427 mm
 Oturma yüksekliği : 408mm
 Temiz su tank kapasitesi : 15 litre
 Atık tank kapasitesi : 21 litre
 Ağırlık : 4 kg
 Yıkama sistemi : Piston pompası
 Seviye göstergesi : Atık su tankı

**PORTATİF TUVALET
PORTA POTTİ 565 P - 565 E**



Kod TF92305
Manuel (565 P)

Kod TF92306
Elektrikli (565 E)

Kamp, karavan, tekne ve uzun seyahatlerde kullanılmak üzere tasarlanmış. Ebat olarak sınıfının en iyisi temizlenmesi kolay hijyenik malzemeden üretilmiş son derece kaliteli portatif tuvaletler kullanıcılarına sunulmuştur.

Teknik Özellikler

Boyutlar (GxYxD) : 388x448x450 mm
 Oturma yüksekliği : 443 mm
 Temiz su tank kapasitesi : 15 litre
 Atık tank kapasitesi : 21 litre
 Ağırlık (manuel model) : 5.3 kg
 Ağırlık (12V model) : 5.5 kg
 Yıkama sistemi (manuel) : Piston pompası
 Yıkama sistemi (12V model) : Elektrik
 Seviye göstergesi : Atık ve temiz su tankı



Porta Potti 565 P



Porta Potti 565 E



Temiz su tankı seviye göstergesi



Entegre tuvalet kağıdı tutucu

PORTATİF TUVALET PORTA POTTİ 145



Kod TF92802

Kamp, karavan, tekne ve uzun seyahatlerde kullanılmak üzere tasarlanmış. Ebat olarak sınıfının en iyisi temizlenmesi kolay hijyenik malzemeden üretilmiş son derece kaliteli portatif tuvaletler kullanıcılarına sunulmuştur.

Teknik Özellikler

Boyutlar (GxYxD) : 383x330x427 mm
 Oturma yüksekliği : 324 mm
 Temiz su tank kapasitesi: 15 litre
 Atık tank kapasitesi : 12 litre
 Ağırlık : 3.6 kg
 Yıkama sistemi : K örük pompası

PORTATİF TUVALET PORTA POTTİ 165



Kod TF92806

Kamp, karavan, tekne ve uzun seyahatlerde kullanılmak üzere tasarlanmış. Ebat olarak sınıfının en iyisi temizlenmesi kolay hijyenik malzemeden üretilmiş son derece kaliteli portatif tuvaletler kullanıcılarına sunulmuştur.

Teknik Özellikler

Boyutlar (GxYxD) : 383x414x427 mm
 Oturma yüksekliği : 324 mm
 Temiz su tank kapasitesi: 15 litre
 Atık tank kapasitesi : 21 litre
 Ağırlık : 3.9 kg
 Yıkama sistemi : K örük pompası

PORTATİF TUVALET PORTA POTTİ 335



Kod TF92828

Kamp, karavan, tekne ve uzun seyahatlerde kullanılmak üzere tasarlanmış. Ebat olarak sınıfının en iyisi temizlenmesi kolay hijyenik malzemeden üretilmiş son derece kaliteli portatif tuvaletler kullanıcılarına sunulmuştur.

Teknik Özellikler

Boyutlar (GxYxD) : 342x313x382 mm
 Oturma yüksekliği : 324 mm
 Temiz su tank kapasitesi: 10 litre
 Atık tank kapasitesi : 10 litre
 Ağırlık : 3.3 kg
 Yıkama sistemi : Piston pompası
 Seviye göstergesi : Atık su tankı

PORTATİF TUVALET PORTA POTTİ 345



Kod TF92814

Kamp, karavan, tekne ve uzun seyahatlerde kullanılmak üzere tasarlanmış. Ebat olarak sınıfının en iyisi temizlenmesi kolay hijyenik malzemeden üretilmiş son derece kaliteli portatif tuvaletler kullanıcılarına sunulmuştur.

Teknik Özellikler

Boyutlar (GxYxD) : 342x313x382 mm
 Oturma yüksekliği : 324 mm
 Temiz su tank kapasitesi: 15 litre
 Atık tank kapasitesi : 12 litre
 Ağırlık : 3.8 kg
 Yıkama sistemi : Piston pompası
 Seviye göstergesi : Atık su tankı

SİRALLİ TETİKLİ KROM MUSLUK



Kod CM2815.20.21

Sıcak - soğuk musluk
12 V
1500 mm duş spiral uzunluğu
Montaj çapı : 33 mm
Musluk uzunluğu : 150 mm
Yükseklik : 110 mm
Renk : Krom

MİKSERLİ KATLANIR MUSLUK



Kod CM2413.43.21

Sıcak - soğuk katlanır mikserli duş başlıklı tetikli krom musluk
12 V
Montaj çapı : 27 mm
Musluk uzunluğu : 150 mm
Yükseklik : 170 mm

KATLANIR İNCE PLASTİK MUSLUK



Kod CM2511.06.21

Soğuk musluk
12 V
Renk : Beyaz
Montaj çapı : 17 mm
Musluk uzunluğu : 120 mm
Genişlik : 70 mm / 45 mm
(aşağı katlanmış)
Yükseklik : 145 mm / 38 mm
(aşağı katlanmış)

ARONA SİYAH KROM MUSLUK



Kod CM2431.22.21

Sıcak ve soğuk musluk
Aksam özellikleri : Katlanabilir musluk
Genişlik : 100 mm
Yükseklik : 130 mm
Derinlik : 55 mm
Musluk uzunluğu : 160 mm
Montaj çapı : 27 mm

KATLANIR PLASTİK MUSLUK



Kod CM2256.06.21

Soğuk katlanır musluk
12 V
Montaj Çapı : 27 mm
Musluk Uzunluğu : 220 mm
Renk : Beyaz

MİKSERLİ MUSLUK



Kod CM2559.43.69

Sıcak - soğuk mikserli duş başlıklı tetikli krom musluk
12 V
Montaj çapı : 40 mm
Musluk uzunluğu : 140 mm
Yükseklik : 130 mm

KATLANIR İNCE PLASTİK MUSLUK



Kod CM2515.06.21

Sıcak - soğuk musluk
12 V
Renk : Beyaz
Montaj çapı : 17 mm
Musluk uzunluğu : 120 mm
Genişlik : 126 mm / 45 mm
(aşağı katlanmış)
Yükseklik : 185 mm / 38 mm
(aşağı katlanmış)

KATLANIR İNCE PLASTİK MUSLUK



Kod CM2115.22.21

Sıcak - soğuk musluk
12 V
Renk : Krom
Montaj çapı : 17 mm
Musluk uzunluğu : 120 mm
Genişlik : 126 mm / 45 mm
(aşağı katlanmış)
Yükseklik : 185 mm / 32 mm
(aşağı katlanmış)

BANYO SİRALLİ DUVAR MUSLUĞU**Kod** CM2031.20.21_U

Sıcak - soğuk musluk
12 V
1500 mm duş spiral uzunluğu
165 mm musluk çıkışı
Ölçüler : 80x240 mm
Kurulum derinliği : 95 mm
Montaj tipi : Dikey

BANYO SİRALLİ DUVAR MUSLUĞU**Kod** CM2075.20.21_L

Sıcak - soğuk musluk
12 V
1500 mm duş spiral uzunluğu
Kurulum derinliği : 95 mm
Montaj tipi : Yatay

BANYO SİRALLİ DUVAR MUSLUĞU**Kod** CM2077.20.21_U

Sıcak - soğuk musluk
12 V
1500 mm duş spiral uzunluğu
145 mm musluk çıkışı
Ölçüler : 80x240 mm
Kurulum derinliği : 95 mm
Montaj tipi : Dikey

SİRALLİ DUŞ MUSLUĞU**Kod** CM2643.20.21

Sıcak - soğuk musluk
12 V
1500 mm duş spiral uzunluğu
Montaj çapı : 33 mm
Yükseklik : 140 mm

SİRALLİ KROM MUSLUK**Kod** CM4660.30.68

Sıcak - soğuk musluk
1500 mm duş spiral uzunluğu
Montaj çapı: 32 mm
165 mm musluk çıkışı

SİRALLİ TETİKLİ KROM MUSLUK**Kod** CM4695.30.68

Sıcak - soğuk musluk
1500 mm duş spiral uzunluğu
Montaj çapı: 32 mm
165 mm musluk çıkışı

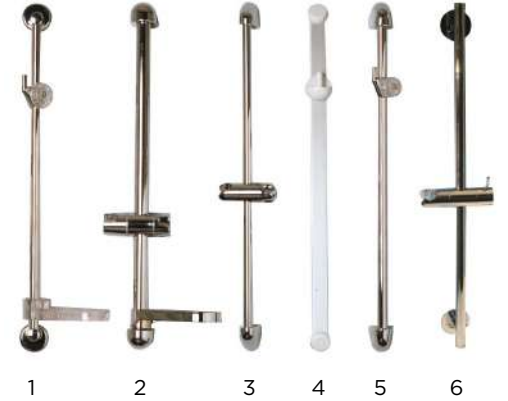
DUŞ AKSESUARLARI**Kod** 1 CM3022.30.00

Sabunluk ve duş telefonu tutacağı aparatı şeffaf

Kod 2 CM3022.30.01

Sabunluk ve duş telefonu tutacağı krom

Kod 3 CM3022.30.02

Krom duş telefonu tutacağı

Kod 4 CM3700.30.00

Havlu tutacağı

Kod 5 CM3022.70.00

El duşu tutacağı beyaz krom

Kod 6 CM3028.30.00

Duş telefonu tutacağı krom

ROMA KROM MUSLUK



Kod CM2727.20.21

Sıcak - soğuk musluk
Aksam Özellikleri : Dönebilir çıkış
Yükseklik : 125mm
Musluk Uzunluğu : 1500mm
Montaj Delik Çapı : 33mm
Musluk çapı : 50mm

NOVO KOMBİNASYON DUŞ MUSLUĞU



Kod CM3215.20.00

Sıcak ve soğuk musluk
Yükseklik : 190mm
Montaj Delik Çapı : 34mm

CUBE KROM DÖKÜM PASLANMAZ MUSLUK



Kod CM4750.30.21

Sıcak - soğuk musluk
Yükseklik : 275mm / 125mm
Musluk Uzunluğu : 250mm
Montaj Delik Çapı : 35mm

COMPACT DUVAR MUSLUĞU



Kod CM2069.20.21_U

Sıcak - soğuk musluk
Bağlantı : naylon esnek hortumlar
45° 350 mm, 8/10 mm
Boyut : 240x80mm
Derinlik : 95 mm
Montaj deliği : 200x60mm

PARMA SÜRGÜLÜ EL DUŞU



Kod CM2811.20.21

Sıcak - soğuk musluk
Yükseklik : 110mm
Çap : 50mm
Montaj Delik Çapı : 33mm
Musluk Uzunluğu : 1500mm



ABS KÖŞE BANYO EVİYESİ



Kod CM8705.06.00

Teknik Özellikler

Kesim ölçüsü : 340x165 mm
Köşe uzunlukları : 354x345 mm
Lavabo derinliği : 120 mm

ABS BANYO EVİYESİ



Kod CM8706.06.00

Teknik Özellikler

Kesim ölçüsü : 430x270mm
Köşe uzunlukları : 420x420 mm
Lavabo derinliği : 170 mm

ABS BANYO EVİYESİ



Kod CM8707.06.00

Teknik Özellikler

Kesim ölçüsü : 385x205mm
Köşe uzunlukları : 450x435 mm
Lavabo derinliği : 150 mm

ABS KATLANIR BANYO EVİYESİ



Kod CM8720.06.00

Teknik Özellikler

Duvar desteği (GxYxD) : 540x180x105 mm
Katlanmış ölçü (GxYxD) : 540x315x175 mm

ABS UZUN KÖŞE BANYO EVİYESİ



Kod CM8710.06.00

Teknik Özellikler

Kesim ölçüsü : 425x265 mm
Dış ölçü : 840x375 mm
Derinlik : 160 mm

ABS UZUN KÖŞE BANYO EVİYESİ



Kod CM8711.06.00

Teknik Özellikler

Kesim ölçüsü : 425x265 mm
Dış ölçü : 840x375 mm
Derinlik : 160 mm

ABS UZUN LAVABO



Kod CM8712.06.00

Teknik Özellikler

Kesim ölçüsü : 425x265 mm
Dış ölçü : 840x375 mm
Derinlik : 160 mm

ABS UZUN YUVARLAK LAVABO



Kod CM8713.06.0011

Teknik Özellikler

Ölçüler (GxYxD): 900x140x340 mm
Kesim ölçüsü: 290 mm Ø
Eviye derinliği: 270 mm

THETFORD C 260 SERİSİ TUVALET FANI

THETFORD



Kod TF93417

Elektrikli vantilatör C260, atık tutma deposundan gelen kokuları kokusuz bir şekilde aracın dışına otomatik olarak filtreler.

- Üstün kalite
- Pratik kullanım
- Uzun dayanıklılık

Teknik Özellikler

Çalışma gücü : 12 V

COMET FAN



Kod CM5252.02.00

Banyo, mutfak ve yatak üstlerine hava tahliyesi için kullanmaya en uygun fanıdır.

Teknik Özellikler

Çatı deliği : 95 mm
Tüketimi : 7 W
Çalışma gücü : 12 V
Çatı kalınlığı : 25-30 mm
Çatı üstü yükseklik : 75 mm
Başlık çapı : 200 mm

COMET YÜKSEK FAN



Kod CM5261.02.00

Banyo ve mutfak üstlerine hava tahliyesi için kullanmaya en uygun fanıdır.

Teknik Özellikler

Çatı deliği : 80 mm
Tüketimi : 7 W
Çalışma gücü : 12 V
Çatı üstü yükseklik : 225 mm

COMET DUVAR FANI



Kod CM5240.02.00

Teknik Özellikler

Montaj deliği : 80 mm
Tüketimi : 7 W
Çalışma gücü : 12 V
Montaj derinliği : 120 mm



Kod CM5220.05.00

Teknik Özellikler

Çıkış çapı : 80x80 mm
Tüketim : 4-6 W
Çalışma gücü : 12 V
Çalışma sıcaklığı: maks. 85°C
Genişlik: 112 mm

HİDROFOR - SU SİSTEMLERİ

DALGIÇ POMPALAR
HİDROFORLAR
BASINÇ DENGELEYİCİ



DALGIÇ POMPA ELEGANT**Kod** CM1300.01.00**Teknik Özellikler**

Voltaj: 12 Volt DC
 Maksimum akım : 2.2 A
 Kapasite : 10 litre/dk
 Basınç yüksekliği : 5.5 m (maks.)
 Basınç : 0.55 bar
 Tüketim : 15 - 24W
 Yükseklik : 104mm

**DALGIÇ POMPA ECO-PLUS****ÖNE ÇIKAN****Kod** CM1380.79.00**Teknik Özellikler**

Voltaj : 12 V
 Maksimum akım : 3.5 A
 Kapasite : 10 litre/dk
 Basınç yüksekliği : 8 m (maks.)
 Basınç : 0.8 bar
 Tüketim : 30 - 45W
 Yükseklik : 165mm

**DALGIÇ POMPA VIP-PLUS****Kod** CM1430.12.00**Teknik Özellikler**

Voltaj : 12 V
 Maksimum akım : 3.8 A
 Kapasite : 20 litre/dk
 Basınç yüksekliği : 11 m (maks.)
 Basınç : 1.1 bar
 Tüketim : 35 - 45W
 Yükseklik : 123mm

**DALGIÇ POMPA OCEAN****Kod** CM1104.92.00**Teknik Özellikler**

Voltaj : 12 V
 Maksimum akım : 5 A
 Kapasite : 21 litre/dk
 Basınç Yüksekliği : 15 m (maks.)
 Basınç : 1.5 bar
 Tüketim : 45 - 60W
 Yükseklik : 124 mm



HİDROFOR SU SİSTEMLERİ



Yenilikler

Sabit ve yüksek akış için tasarlanmış içilebilir su için 4 odacıklı kendinden emişli diyaframlı pompa. Titreşim önleyici sızdırmazlığı sağlamak için tek parçadan yapılmış yenilikçi iç membran, titreşim önleyici taban, sabit kalibrasyonlu pirinç basınç şalteri ve kolay bakım için harici filtre (10I versiyonu için opsiyonel). Düşük güç tüketimi ile yüksek kapasite sağlamak için yüksek verimlilik ile geliştirilmiş motor.



Kurulum

Herhangi bir yere monte edilebilir ve zarar görmeden kuruyabilir. Ø 13 mm'lik borularla (13I versiyonu için standart olarak teslim edilir, 10I versiyonu için opsiyonel olarak teslim edilir) veya 1/2 "dişi dişli ve Ø 13mm hortum eklemi ile ani bağlantı parçaları (standart olarak teslim edilmez) ile sisteme bağlantılar.



Sürümler

İki versiyon mevcut, 13 ve 10I akış hızı. 10I modeli, yüksek akış hızı gerektirmeyen standart devreler için endikedir, düşük güç tüketimi ve daha ekonomik versiyonudur, filtre ve bağlantı parçaları opsiyon olarak sunulur.



Aqua 8, dakikada daha fazla litre, daha az gürültü ve mükemmel performans

Aqua 8, birkaç nesilden beri klasik Fiamma pompasıdır. Bu sağlam temelden, yenilikçi özellikleri sayesinde, içme suyu ihtiyaçları için ideal seçim olan Aqua F'yi geliştirdik.

AQUA F (13 Litre)



Kod FIAM07073-01-

Teknik Özellikler

Ağırlık : 2,2 kg
Güç kaynağı : 12 V
Tüketim (12 V) : 2,5 A
Maks akış l/dak. 0 barda : 13 l/min
Gürültü seviyesi : 50 dB
Basınç şalteri : 1,5 Bar / 21,7 Psi
Basınç Yüksekliği : 5 m

AQUA F (10 Litre)



Kod FIAM07073A01-

Teknik Özellikler

Ağırlık : 1,4 kg
Güç kaynağı : 12 V
Tüketim (12 V) : 1,7 A
Maks akış l/dak. 0 barda : 10
Gürültü seviyesi : 52 dB
Basınç şalteri : 1,5 Bar / 21,7 Psi
Basınç Yüksekliği : 5 m

Avantajları ve özellikleri

- **Artan akış:** 3. ve 4. piston özelliği sayesinde Aqua F ürünü dakikada 10 L ve 13 L su akış hızını sağlar
- **Sabit su akışı:** her biri bir giriş vanası (resimdeki dış kısımlar) ve bir çıkış valfi (dört dahili) tarafından desteklenen en büyük piston sayısı sabit bir itme gücü uygular; Bu sürekli su akışına dönüşür. En iyi performansı elde etmek için, A20 genişleme tankını kullanmanızı öneririz.
- **Gürültü:** Titreşimi azaltmak için birkaç faktör katkıda bulunur, bu da bu pompayı daha da sessiz hale getirir:
 - Daha dengeli basınç
 - Tek bir parçada kauçuk membran
 - Kompakt mekanik şanzıman
 - Titreşim önleyici taban

Açıklama	Ürün Kodu	Ağırlık
Kit filter Aqua F	98657-014	0,6 kg
Kit connection Aqua F	98657-013	0,3 kg

Onaylar

Birçok onay ile güvenli ve güvenilir bir pompa:

- ECE ONU R10
- RCM N136
- DM 174/2004
- AB 10/2011

E24 10R-030558

AQUA 8



AQUA 8 (10 Litre)



Kod FIAM01216B01-

Teknik Özellikler

Ağırlık : 1.5 kg
Güç kaynağı : 12 V
Tüketim (12 V) : 3.4 A
Maks akış l/dak. 0 barda: 10
Gürültü seviyesi : 65/70 dB
Basınç şalteri : 1.5 Bar / 21.7 Psi

AQUA 8 (7 Litre)



Kod FIAM01216C01-

Teknik Özellikler

Ağırlık : 1.5 kg
Güç kaynağı : 12 V
Tüketim (12 V) : 1.4 A
Maks akış l/dak. 0 barda : 7
Gürültü seviyesi : 55/60 dB
Basınç şalteri : 1.5 Bar / 21.7 Psi

A20 BASINÇ DENGELİYİCİ



Kod FIAM02478-01-

Teknik Özellikler

Ağırlık : 0.3 kg
Ölçüler (GxYxD) : 154x98x234 mm

E24 10R-030558

SU TANKLARI

TEMİZ SU TANKLARI
ATIK SU TANKLARI
AKSESUARLAR



TEMİZ SU TANKLARI

ROLL-TANK 40 LİTRE



Kolay tutuş kolu ve çakıl üzerinde bile taşımayı kolaylaştıran iki büyük tekerleğe sahip 40 litrelik temiz su deposu. Toksik olmayan malzemeden üretilmiştir. Geniş kapağı sayesinde kolayca temizlenir.

ROLL-TANK 23 LİTRE



Kolay erişim deşarj kapaklı, kullanışlı ve taşınabilir 23 litrelik temiz su tankı. Kompakt boyut (normal araç kaplarına takılır). Daldırma pompası için ekstra kapak ile birlikte verilir (dahil değildir).

TANK 70 LİTRE



70 litrelik temiz su tankı. Dikey veya yatay olarak monte edilebilir. Kurulum için gerekli tüm bağlantı parçaları ile birlikte gelir.

Su giriş borusu: Ø 38 mm
Su hava çıkışı: Ø 13 mm

Açıklama	Ürün Kodu	Ağırlık
Roll-Tank 23 F	FIAM02428A01A	2,4 kg
Roll-Tank 40 F	FIAM02428-01A	3,8 kg
Tank 70	FIAM01537-01-	4,4 kg
Su giriş kapağı beyaz	FIAM94715-010	0,2 kg
Su giriş kapağı siyah	FIAM94715-005	0,2 kg





ROLL-TANK 23 LİTRE



Toplam deşarj başlığı ile pratik ve taşınabilir 23 litre atık su tankı.
Kompakt boyut (normal araç kaplarına takılır).



ROLL-TANK 40 LİTRE



Seviye göstergesi ve hava tahliye vanası olan 40 litrelik atık su deposu. Doldurma ve boşaltma bir Sıhhi-Flex tahliye borusu (dahil değildir) ile gerçekleştirilir. Deşarj için 45° açı adaptörü dahildir.

HIZLI BAĞLANTI W



Dişli bağlantıyı bayonet bağlantısına döndürmek için adaptör, Sanitary Flex'in Tank 23 W'ye kolayca bağlanmasını sağlar

KIT SANITARY FLEX



Esnek hortum 300 cm uzatılabilir. Standart olarak 40 W, Tank 21 W ve Hızlı Bağlantı W'ye bağlanabilen 2 bağlantı parçası ile teslim edilir.

Açıklama	Ürün Kodu	Ağırlık
Roll-Tank 23 W	FIAM02428A01-	2,4 kg
Roll-Tank 40 W	FIAM02428-01-	3,9 kg
Kit Sanitary Flex 300	FIAM02438A01-	0,8 kg
Hızlı Bağlantı W	FIAM06497-01-	0,2 kg

ATIK SU TANKI



Kamp, karavan ve eğlence için ideal.
Herhangi bir depolama alanında taşınabilir.

- Dışarı çekilebilir taşıma kolu sayesinde yönlendirmesi kolay (810 mm uzunluğa kadar)
- Doldurması, boşaltması ve kapatması kolay

Kapasite : 25 litre
DIN : DIN 96
Ölçüler (GxYxD): 335x500x240 mm
Ağırlık : 3,1 kg

Kod CM8690.57.12_25

SOĞUTMA SİSTEMLERİ

TEPE TİPİ KLİMALAR
YER TİPİ KLİMALAR
AKSESUARLAR







Truma iNet X Panel

Yeni Truma iNet X Panel Truma ürünlerinin ve başka cihazların bağlantısını ve kumandasını mümkün kılar. Truma iNet X sisteminin bir parçası olarak sonradan ilave eklemeler ve güncellemeler mümkündür, bu sayede aracınız git gide daha akıllı olacaktır.

Teknik özellikler

Dokunmatik ekran	TFT-LCD 4,3" (dirençli)
Güç kaynağı	tip. 12 V (8 V - 16 V)
Arayüzler	TIN-Bus, CI-Bus, CAN-Bus, Bluetooth
Güç tüketimi	tip 1,5 W (0.13 mAh)
Akü	Lityum düğme pil 3V CR 2032
Ölçüler	120,1x96,7x31 mm
Ağırlık	Yaklaşık 150 g

Öne çıkan teknik özellikler

- 4,3" Renkli ekran
- Dokunmatik ekranlı kullanım
- Yedek akü - elektrik kesintisi durumunda bile ayarlar korunur
- Akıllı telefon üzerinden kumanda mümkündür (Bluetooth ile)
- Güncellenebilir
- Sezgisel ve çok dilli menü navigasyonu
- Dış ve iç sıcaklık sensörleri
- Truma iNet X sisteminin öğelerini içerecek şekilde genişletilebilir, örneğin uzaktan kumanda gibi
- Akıllı fan kontrolü
- Akıllı kalorifer ve sıcak su takviyesi



Truma iNet X App

Ücretsiz uygulamayla kendi akıllı telefonunuz üzerinden kumanda etmek de mümkündür - menü navigasyonu işletim sistemine analogtur.



Mevcut fonksiyon yelpazesi ve daha fazla teknik ayrıntı hakkında daha fazla bilgi için web sitemizi ziyaret edebilirsiniz

<https://www.truma.com/inet-x-panel>

Akıllı Cihaz Kontrolü Maksimum Konfor ve Güvenlik

Truma iNet X Sistemi: Akıllı cihazlarınızda Truma iNet X uygulaması ile ısıtıcı kontrolü!

Truma'nın iNet X sistemi ile araçlarınızın içerisindeki ısıtıcıları ve havalandırma sistemlerini herhangi bir yerde veya zamanda kontrol etmek artık çok kolay. iNet X Uygulaması ile karavanınızın tüm merkezi özelliklerini Bluetooth üzerinden rahatlıkla kontrol edebilirsiniz.

Müşterilerimizin Truma iNet X Sistemini kurmaları için neye ihtiyaçları var?

- Truma iNet X Panel, sistemin ana parçasıdır.
- iNet X ile çalıştırılabilen Truma cihazları (Truma kombi sistemleri, Aventa klima sistemleri, Saphir yer tipi klima sistemleri) iNet X kullanımı için uygundur.
- Truma uygulamasını akıllı telefonunuza ya da tabletinize ücretsiz indirip kurabilirsiniz.

Truma iNet X Sistemi nasıl çalışır?

Truma iNet X Panelde pek çok Truma cihazı için merkezi kontrol ünitesi vardır. Akıllı telefonunuzla ısıtma ve havalandırma cihazlarınız arasında bir ağ kurabilir ve bulunduğunuz herhangi bir yerde, internet üzerinden bu cihazlara komut gönderebilir / rapor alabilir ve cihazınıza istediğiniz komutu verebilirsiniz. İNet X ile çalıştırma SMS ile ve / veya eğer cihaz akıllı telefon ya da tabletinizin görebileceği yakınlıkta ise Bluetooth ile de çalıştırabilirsiniz. Ücretsiz Truma uygulaması iNet X ile çalışabilme imkanına sahip ısıtma ve havalandırma sistemlerimiz için kullanılır. Bir kombi ısıtıcısının ve bir Truma havalandırma sisteminin otomatik iklim kontrol sistemine entegre edilmesi ile ortaya çıkan konforun tadını çıkarın. (Truma CP plus kontrol paneli ile iNet kurulumu hazırır). Dışarıdaki havanın ne kadar sıcak ya da soğuk olduğuna aldırmadan, aracın içi müşterinin tercihine göre kendisini iyi hissedeceği bir serinlikte veya sıcaklıkta her zaman hazır!

Araç Durumu Parmaklarınızın Ucunda

Su tankınızın ve pilinizin seviyelerini kontrol etmek, Truma DuoControl'ünüzün durumunu görmek veya su pompanızı, 12 voltluk ana şalterinizi iNet X App ile açıp kapatmak istediğinizde, Aracınızın mevcut durumu her zaman parmaklarınızın ucunda olacak. Ayarlanan sıcaklık veya yerleşik voltaj düşerse, ana ekranda bir uyarı görüntülenir.

Truma Uygulaması

Ayrıca bu ürünün içindeki uygulama, araç düzleştirme ve aracı güneşin olduğu yöne çevirebilmek için yön bulma fonksiyonu ve bütün Truma cihazları için kullanma talimatları içerir. (Örneğin: Yardımcı açıklayıcı videolar ve şimdiye kadar yapılmış tüm videolara erişebilirsiniz). Müşterileriniz Truma uygulamasını akıllı telefonlarına ya da tabletlerine ücretsiz olarak **App Store**'dan ya da **Google Play**'den indirebilirler.



Kuruluma Genel Bakış

Truma klima sistemlerinin nasıl kurulduğuna dair bir örnek ve önerilen aksesuarları görebilirsiniz. Teknik detaylar, parça numaralarını ve ayrıca gerekli aksesuar yelpazemizi bir sonraki sayfalarda görebilirsiniz.

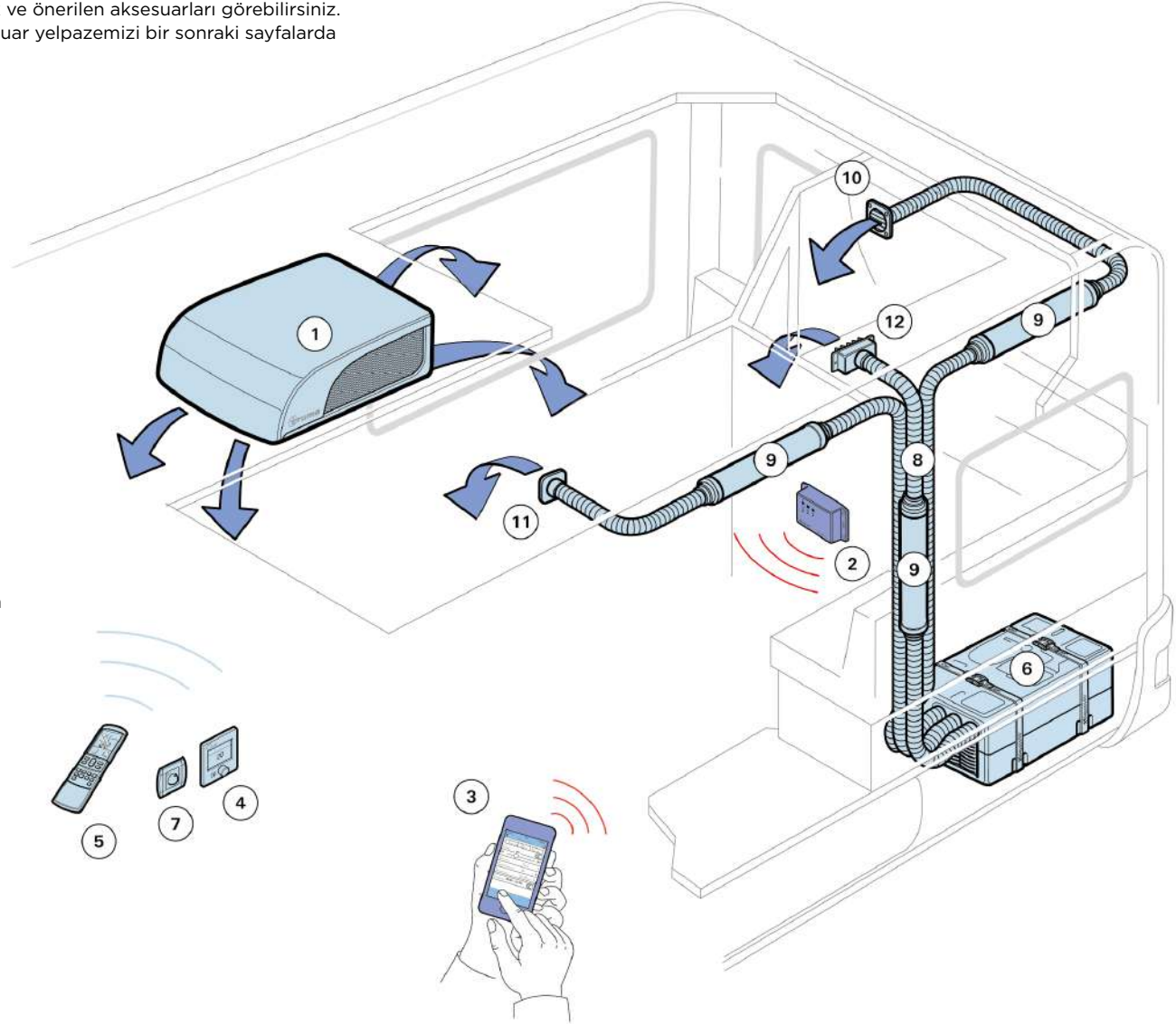

1. Aventa compact /compact plus tepe klima
2. Truma iNet Box uzaktan kontrol sistemi
3. Akıllı telefonda Truma uygulaması
4. Truma dijital kontrol paneli
5. Uzaktan kumanda
6. Saphir comfort klima
7. Saphir yer tipi klima kumanda alıcısı
8. Esnek hortumlu hava emiş kanalı
9. Ses susturucusu
10. Kare hava çıkış menfezi
11. 65 mm hava borusu
12. Üfleme merkezi (dikdörtgen)

AVENTA COMFORT TEPE TİPİ KLİMA

YENİ



Kod TU44091-51



Kod TU44091-55



• Isıtma ve soğutma özelliği birarada

- Araç hareket halindeyken çalışabilme
- Yüksek titreşime dayanıklı
- Aşırı toz ve dış ortam partiküllerine dayanıklı
- Ağır dış ortam şartlarına dayanıklı
- Düşük enerji ile yüksek performans
- Aydınlatmalı hava dağıtım kanalı
- Uzaktan bağımsız kurulum ile kontrol
- Motordan bağımsız kurulum ile yakıt tasarrufu
- Pratik zamanlama fonksiyonu
- Güçlü sirkülasyon
- Dünyadaki en ince hava dağıtım kanalı
- 8 Yönlü hava dağıtım kanalı
- 3-5 Saat motordan bağımsız çalışabilme

Teknik Özellikler

Sıcaklık aralığı	: +4°C ile +40°C
Soğutma (BTU)	: 8200 BTU
Soğutma gücü	: 2400W
Isıtma (BTU)	: 5800 BTU
Isıtma gücü	: 1700W
Güç kaynağı	: 220V (12/24V opsiyonel inverter ile)
Başlangıç Akımı	: 28 A
Güç Tüketimi	: 220V/4,2 A 12-24V/65A
Termostat	: Var
Ağırlık	: 33 kg



Not: Çatı kesimi 380x350 mm veya 400x400mm
25-50 mm çatı kalınlıkları için (110 mm'ye kadar çatı kalınlığı adaptörü) içinde dahildir.

- Aventa Eco ve Aventa Comfort klimaları için hava dağıtıcı alt ünite kısmı.
- Sekiz farklı yöne hava üfleme ile dünyadaki en ince hava dağıtım kanalına sahip
- İki farklı renk seçeneği ile kullanıcılara sunulmuştur.
- Led ışıklı tasarımıyla konforunuzu artıracak.



AVENTA COMPACT

Truma Aventa Compact, gövdesi altında sayısız avantajlar saklar : sessiz, hafif ve güçlüdür. Bu gelişmiş malzemelerin kullanımına ve mevcut Truma çatı klimasının tutarlı bir gelişimine izin verir. Örneğin, geliştirme mühendisleri kompresör gürültüsünü en aza indirmeyi başardılar. Bu, Aventa'yı sınıfındaki en sessiz çatı klimasını kompakt hale getiriyor. Gövde için genişleştirilmiş polipropilen kullanarak, ağırlık minimize edilmiştir. Bu, Aventa'yı sınıfındaki en hafif klima sistemini kompakt hale getiriyor.

Aventa Compact yer tasarrufu sağlayan dış boyutları sayesinde çekme karavanlar ve motokaravanlar için ideal bir tavan klimasıdır. Güneş paneli, uydu anteni ve tavan kutusu monte edilmiş olsa bile klimanız için yeterli alan kalacaktır..

Ayrıca küçük araç çatılarına sığar.
Son derece sessiz çalışır
Sınıfındaki en hafif çatı kliması
Güneş panellerine daha fazla yer kalmasını sağlar.

Truma Aventa Compact hakkında daha fazla bilgi

Sıcaklık ve fan seviyesi, isteğe bağlı olarak Truma iNet X System veya Truma iNet System ile uzaktan kumanda ile ayarlanabilir. Araca bir Truma Kombi ısıtıcı ve uygun bir Truma kontrol paneli takılıysa, Aventa klima sistemi mevcut sisteme kolaylıkla entegre edilebilir. Otomatik klima, Truma iNet X System veya Truma iNet System ve ilgili uygulama aracılığıyla kontrol edilir.

İç mekanda daha az yer kaplar
Diğer tavan klima sistemlerinden daha hızlı soğutur
Uzaktan kumanda ile ayarlanması kolay
Uygulama ile rahatlıkla otomatik klima kontrolü ve klima (Truma iNet Box ile opsiyonel) Truma Aventa Compact sayesinde artık tavanda güneş enerji panelleriniz için daha fazla yer ayarlayabilirsiniz.

AVENTA COMPACT TEPE TİPİ KLİMA



YENİ

Kod TU44200-01

Kod TU44200-02



Teknik Özellikler

Güç kaynağı	: 220V
Akım tüketimi	: 2.8 A
Başlangıç akımı	: 20 A (150 ms)
Soğutma gücü	: 1700W
Soğutma (BTU)	: 5800 BTU
Hava akışı maks.	: 370 m ³ / s
Uygulama aralığı	: +16°C ila +40°C
Çalışma sırasında maksimum eğim	: % 8
Ağırlık (montaj malzemesi olmadan)	yaklaşık : 27.5 kg
Dış boyutlar (GxYxD)	: 560x265x785 mm
Boyutlar (GxYxD)	: 496x46x556 mm (hava dağıtıcısı küçük)
Çatı kesmenin boyutları	: 350x380 mm / 400x400 mm

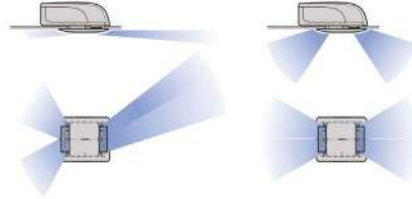

AVENTA COMPACT PLUS TEPE TİPİ KLİMA



YENİ

Kod TU44300-01

Kod TU44300-03



Kod TU44300-01

Teknik Özellikler

Güç kaynağı	: 220V
Akım tüketimi	: 4.3 A
Başlangıç akımı	: 28 A (150 ms)
Soğutma gücü	: 2200W
Soğutma (BTU)	: 7500 BTU
Hava akışı maks.	: 400 m ³ / s
Uygulama aralığı	: +16°C ila + 40°C
Çalışma sırasında maksimum eğim	: % 8
Ağırlık (montaj malzemesi olmadan)	yaklaşık : 29.5 kg
Dış boyutlar (GxYxD)	: 560x265x785 mm
Alt Ünite Boyut (GxYxD)	: 496x46x556 mm (hava dağıtıcısı küçük)
Çatı kesmenin boyutları	: 350x380 mm / 400x400 mm

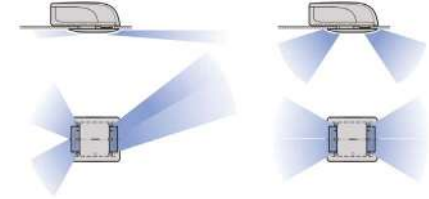

SAPHIR COMPACT YER TİPİ KLİMA



Kod TU44081-02

- Yakıt kullanmayan klima sistemi
- Düşünebileceğiniz tüm kabinlerde kullanılabilir.
- Pratik zamanlama fonksiyonu
- Uzaktan kumanda ile kontrol
- Hızlı ve kolay montaj
- Dağıtım kanalları ile bulunduğunuz mekanın her köşesinde aynı konfor
- Düşük güç tüketimi

Teknik Özellikler

Soğutma Gücü : 1800W
 Soğutma (BTU): 6150 BTU
 Güç Kaynağı : 220V
 (12/24V Opsiyonel
 İnvertör ile)
 Başlangıç Akımı : 15 A
 Güç Tüketimi : 220V/2,8 A
 12-24V/55A
 Termostat : Var
 Ağırlık : 20 kg

SAPHIR COMFORT RC YER TİPİ KLİMA



Kod TU44035-01

- **Isıtma ve soğutma konforu bir arada**
- Uyku modunda son derece sessiz
- Pratik zamanlama fonksiyonu
- Uzaktan kumanda ile kontrol
- Hızlı ve kolay montaj
- Polen filtresi sayesinde alerjisi olanlar için ideal
- Sınıfında dünyanın en küçük ebatları

Teknik Özellikler

Sıcaklık aralığı : 16C°/31C°
 Soğutma gücü : 2400W
 Soğutma (BTU) : 8200 BTU
 Isıtma gücü : 1700W
 Isıtma (BTU) : 5800 BTU
 Güç kaynağı : 220V
 Opsiyonel : 12/24V (invertör ile)
 Başlangıç akımı : 20 A
 Güç tüketimi : 4,2 A
 Termostat : Var
 Ağırlık : 23.5 kg

iNet BOX SİSTEMİ



- iNet merkezi uzaktan kumanda ünitesi. Akıllı telefon / tablet üzerinden kontrol edilebilir.

Kod TU36400-01

Teknik Özellikler

Güç Kaynağı : 12V/24V
 Güç Tüketimi : 40/20 mA (12/24V)
 Sim Kart Tipi : Mini-sim
 Arayüzler : TIN bus (2xTIN 1 değiştirilebilir,
 1xTIN 2) GSM, Bluetooth
 Bluetooth : 2. Sınıf
 Ağırlık : 150 g
 Çalışma Sıc. Aralığı : -30° - +60°



iNet X PANEL



Kod TU36413-01

- iNet X merkezi uzaktan kumanda ünitesi. Akıllı cihazlar üzerinden kontrol edilebilir.

Teknik Özellikler

Güç Kaynağı : 12V
 Güç Tüketimi : Yaklaşık 0.125 A
 Ekran : 4.5 inç
 Arayüzler : TIN Bus, CI Bus, CAN Bus, bluetooth düşük enerji
 Bluetooth : 2. Sınıf



ISITMA SİSTEMLERİ

ORTAM VE SU ISITICILARI
ORTAM ISITICILARI
SU ISITICILARI





Heat Hybrid

İlkbaharda dağ bisikleti, sonbahar sonunda yürüyüş, kışın kayak: kamp tutkunları yılın her döneminde tatilin tadını çıkarır. Truma ısıtıcılar sayesinde ev konforunuzdan da vazgeçmek zorunda değilsiniz. Böylece tatildeyken kendinizi evinizde ve hatta evinizden daha iyi hissedebilirsiniz.



Truma Combi

Ortam ve su ısıtıcı bir arada!

Truma'nın kombi ısıtıcıları, sadece kısa bir süre içinde karavarlarda hoş bir sıcaklık sağlamakla kalmaz aynı zamanda tek bir cihazla suyu da ısıtır. Kombi'nin modeline göre, kullanıcılar ısıtıcıları gaz veya dizel ile çalıştırabilir. Her iki model de elektrikli ısıtma ile çalışabilir ve daha sonra hem elektrik hem de karma modda kullanılabilir.

Tüm kombi ısıtıcılar verimli çalışır ve özellikle kompakt ve hafiftir. Bir araca monte edilmesi kolaydır ve dış etkenlere karşı korunabilmesi için sağlam ve mukavemetli malzemeden üretilmiştir. Ayrıca, kışın rahatlıkla su ısıtılmanız için 10 litrelik paslanmaz çelik su deposu sisteme entegre edilmiştir. Yaz modunda suyun ısıtıcıdan bağımsız olarak ısıtılması mümkündür. Bu modda su yaklaşık 20 dakika içinde 60 santigrat dereceye kadar ısıtılır.

Oldukça Pratik: Truma iNet X App bir akıllı telefonda kombi ısıtıcıyı açmak için kullanılabilir.

- **Kompakt:** Hafif, yerden tasarruf sağlayan bir ısıtıcı.
- **Hızlı:** Su kısa bir süre içinde ısınır.
- **Gelişmiş Tasarım:** Ortam için gerekli olan en uygun sıcak havayı sağlar.
- **Dört hava çıkışı** üzerinden dağıtım.
- **Entegre:** Donma kontrolü tahliye vanası ürüne standart olarak dahil edilmiştir.

Hibrit ısıtıcı Combi 6 E

Combi modelinin tüm avantajlarını ve daha fazlasını sunar. Ayrıca elektrikli çalışmaya geçebilir ve böylece her zaman maksimum esnekliğe sahip olabilirsiniz.

- İç mekanın % 25'e kadar daha hızlı ısınması
- Daha fazla sıcak su mevcuttur
- Küçük araçlarda da kurulum mümkündür

ISITMA SİSTEMİ

Kış aylarında kamp yapmak, Kuzey Avrupa'daki soğuk iklim ve dondurucu aylarda akşamları, hem sizin hem de eşyalarınız için zor olabilir. Truma 50 yılı aşkın bir süredir bu zor iklim koşullarının üstesinden gelmenizi sağlayacak ürünler geliştiriyor. Soğuk havalarda bile kamp tatilinizin keyfini çıkarabilmeniz için mobil ısıtma sistemlerini üretiyor ve sürekli geliştiriyor.



Sabahları yataкта, öğleden sonraları sahilde veya akşamları bir restoranda: Truma iNet Sistemi sayesinde, Truma cihazlarınızı nerede olursanız olun uygulama ile istediğiniz zaman rahatça kontrol edebilirsiniz.



KURULUMA GENEL BAKIŞ

Aşağıda Truma ısıtma sistemlerinin nasıl kurulduğuna dair bir örnek ve önerilen aksesuarları görebilirsiniz. Teknik detaylar, parça numaralarını ve ayrıca gerekli aksesuar yelpazemizi bir sonraki sayfalarda görebilirsiniz.

1. Combi (E) / Combi D (E)
2. Truma iNet X
3. Truma iNet X Uygulaması
4. Oda sıcaklığı sensörü
5. Donma Kontrolü (FrostControl)
6. FrostControl ısıtma elemanı
7. Combi (E) / Combi D (E) Duvar çıkışı
8. Kanal ÜR Ø 65 mm
9. T-boru LT / uç çıkış
10. Dirsek BG
11. Uç çıkış somunu EM / uç çıkış EN
12. Duvar çıkışı havalandırması WL
13. İçme suyu için uygun su hortumu
14. İzoterm kanalı IR, Ø 35 mm
15. Kol AB35
16. Köşe hava çıkışı

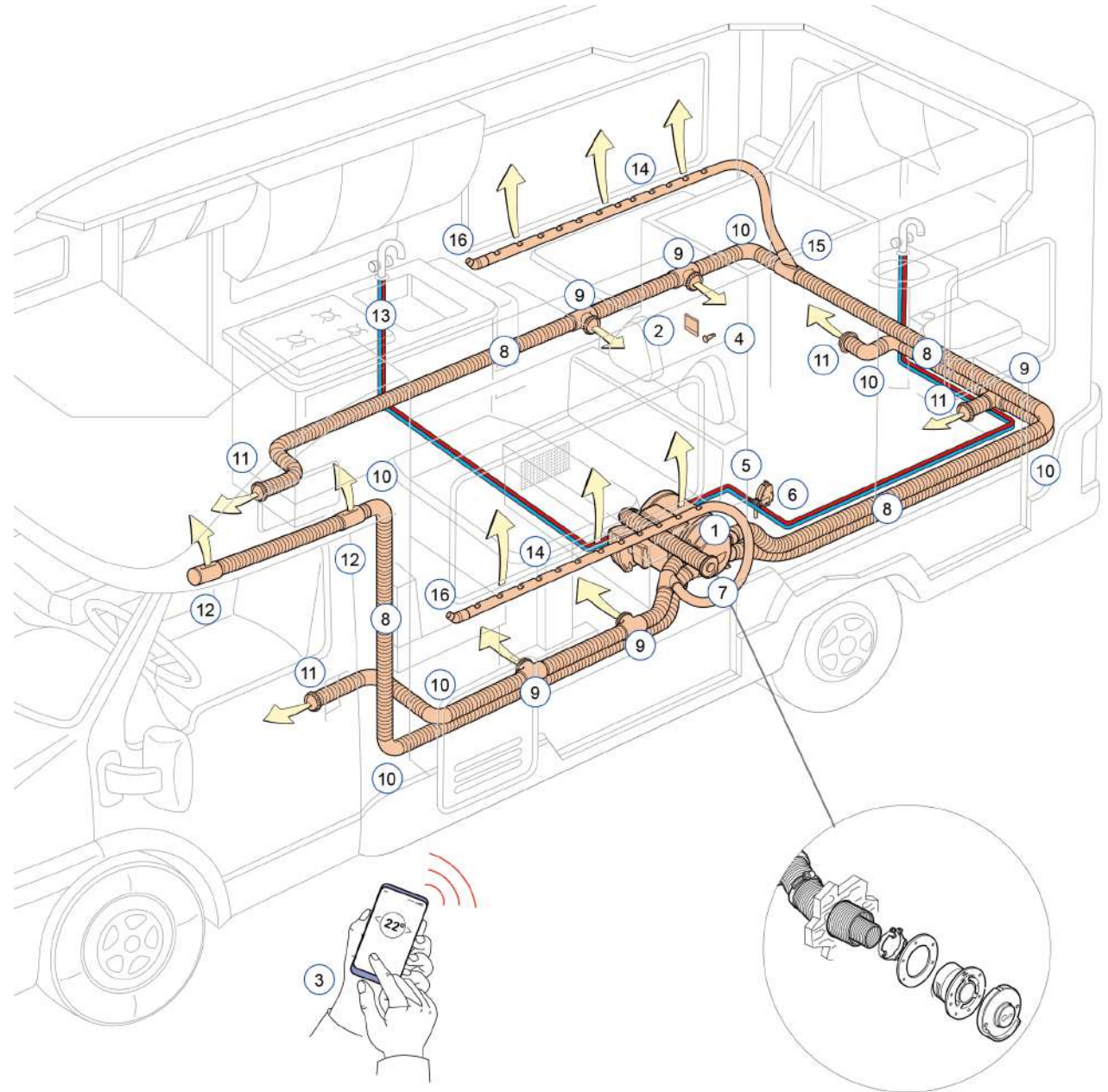

TRUMA COMBI D4 (DİZEL)



Kod TU33406-78

Teknik Özellikler

Isı Çıkışı	: 2000 / 4000W
Ateşleme	: 12 V
Yakıt Türü	: Dizel
Yakıt Tüketimi	: 100 ml - 400 ml/h
Su Çalışma Basıncı	: Max 2.8 bar
Sistem Basıncı	: Max 4,5 bar
İç Hacim	: 10 lt su ısıtma bölümü
Su Isıtma	: Yaklaşık 23 dk. (15°C - 60°C)
Valümetrik Hava Akışı	: Max 287 m ³ /saat
Ölçüler (GxYxD)	: 510x300x450mm
Termostat	: Var
Ağırlık	: yaklaşık 16 kg

- Truma Combi D 4 sayesinde evdeki kombi rahatlığını mobil aracınızda veya taşıtınızda kullanabilirsiniz.
- Düşük Güç tüketimi, istenildiğinde sadece ortam ısıtması, su ısıtıcı veya her iki fonksiyonu birlikte kullanabilme olanağına sahip bir üründür.
- Dayanıklı paslanmaz çelik su kazanı sayesinde uzun yıllar kullanım avantajı sunar.
- Dört farklı noktadan sıcak hava üfleme sayesinde ortam sıcaklığını, eşit olarak karavanınızın her köşesine ulaştırır.
- iNet X dokunmatik kontrol paneli ile birlikte!

TRUMA COMBI 4 (GAZLI)



Kod TU33704-20

Teknik Özellikler

Isı çıkışı	: 2000 / 4000W
Ateşleme	: 12V
Güç kaynağı	: Propan / Bütan
Gaz tüketimi	: 160 / 335 g/saat
Gaz çalışma basıncı	: 30 mbar
Su çalışma basıncı	: Max 2.8 bar
Sistem basıncı	: Max. 4.5 bar
İç hacim	: 10 lt su ısıtma bölümü
Su ısıtma	: Yaklaşık 20 dk. (15°C - 70°C) - 23 dk (15°C - 60°C)
Valümetrik hava akışı	: Max 287 m ³ / saat
Ölçüler (GxYxD)	: 510x300x450 mm
Termostat	: Var
Ağırlık	: Yaklaşık 14.4 kg
ID numarası	: CE-0085BS0085

- Truma Combi 4 sayesinde evdeki kombi rahatlığını mobil aracınızda veya taşıtınızda kullanabilirsiniz.
- Düşük Güç tüketimi, istenildiğinde sadece ortam ısıtması, su ısıtıcı veya her iki fonksiyonu birlikte kullanabilme olanağına sahiptir.
- Dayanıklı paslanmaz çelik su kazanı sayesinde uzun yıllar kullanım avantajı sunar.
- Dört farklı noktadan sıcak hava üfleme sayesinde ortam sıcaklığını, eşit olarak karavanınızın her köşesine ulaştırır.
- iNet X dokunmatik kontrol paneli ile birlikte!

TRUMA COMBI D4 E (DİZEL VE ELEKTRİKLİ)



Kod TU33416-78

Teknik Özellikler

Isı çıkışı gaz	: 2000 / 4000 W
Isı çıkışı elektrik	: 900W-3.9A / 1800W-7.8A (220V)
Ateşleme	: 12V
Yakıt türü	: Dizel / 220V
Yakıt tüketimi	: 100 ml - 400 ml/h
Su çalışma basıncı	: Max 2.8 bar
İç hacim	: 10 lt su ısıtma bölümü
Su ısıtma	: Yaklaşık 20 dk. (15°C - 60°C)
Valümetrik hava akışı	: Max 287 m ³ /saat
Ölçüler (GxYxD)	: 525x300x450 mm
Termostat	: Var
Ağırlık	: Yaklaşık 16.8 kg

- Combi D4 E yapısal olarak Combi D4 ile aynıdır, tek fark entegre elektrikli ısıtma elemanlarıdır. Dizel versiyon, yüksek kaliteli bir brülör ile donatılmıştır ve bu nedenle sürüş sırasında aracı güvenilir bir şekilde ısıtır.
- Kamp alanında araç aküsüne ihtiyaç duymadan elektrik moduna geçerek ısıtıcıyı 220 V ile çalıştırmanız yeterlidir.
- Gereki güce bağlı olarak, dizel, elektrikli veya karışık mod arasında seçim yapabilirsiniz.
- Dört hava çıkışı aracılığıyla, sıcak hava en uygun şekilde dağıtıldığı araca akar.
- Dört hava çıkışı aracılığıyla optimum sıcak hava dağıtımı
- Kompakt ve yerden tasarruf sağlayan, çeşitli kurulum seçenekleri
- iNet X dokunmatik kontrol paneli ile birlikte!

Heat Hybrid

TRUMA COMBI 4E (GAZLI VE ELEKTRİKLİ)



 Heat Hybrid

Kod TU33714-20

Teknik Özellikler

Isı çıkışı gaz	: 2000 / 4000W
Isı çıkışı elektrik	: 900W-3.9A / 1800W-7.8A (220V)
Ateşleme	: 12V
Güç kaynağı	: Propan / Bütan / 220V
Yakıt tüketimi	: 160 / 335 g/saat
Gaz çalışma basıncı	: 30mbar
Su çalışma basıncı	: Max 2.8 bar
Sistem basıncı	: Max. 4.5 bar
İç hacim	: 10 lt su ısıtma bölmesi
Su ısıtma	: Yaklaşık 20 dk. (15°C - 70°C) 23 dk (15°C - 60°C)
Valümetrik hava akışı	: Max 287 m ³ / saat
Ölçüler (GxYxD)	: 510x300x450 mm
Termostat	: Var
Ağırlık	: Yaklaşık 15.5 kg
ID numarası	: CE-0085BS0085

- Truma Combi 4 E sayesinde evdeki kombi rahatlığını mobil aracınızda veya taşıtınızda kullanabilirsiniz.
- Truma Combi 4 E sayesinde gaz imkanınızın kısıtlı olduğu yerlerde elektrikli olarak kullanım avantajına sahipsiniz.
- Düşük Güç tüketimi, istenildiğinde sadece ortam ısıtması, su ısıtıcı veya her iki fonksiyonu birlikte kullanabilme olanağına sahip bir üründür.
- Dayanıklı paslanmaz çelik su kazanı sayesinde uzun soluklu bir kullanım avantajı sunar.
- Dört farklı noktadan sıcak hava üfleme sayesinde ortam sıcaklığını, eşit olarak karavanınızın her köşesine ulaştırır.
- iNet X dokunmatik kontrol paneli ile birlikte!

TRUMA COMBI 6 (GAZLI)



Kod TU33804-20

Teknik Özellikler

Isı çıkışı	: 2000 / 4000 / 6000W
Ateşleme	: 12V
Güç kaynağı	: Propan / Bütan
Yakıt tüketimi	: 160 / 460 g/saat
Gaz çalışma basıncı	: 30 mbar
Su çalışma basıncı	: Max 2.8 bar
Sistem basıncı	: Max. 4.5 bar
İç hacim	: 10 lt su ısıtma bölmesi
Su ısıtma	: Yaklaşık 20 dk. (15°C - 70°C) 23 dk (15°C - 60°C)
Valümetrik hava akışı	: Max. 278 m ³ /h
Ölçüler (GxYxD)	: 510x300x450 mm
Termostat	: Var
Ağırlık	: Yaklaşık 14.4 kg
ID numarası	: CE-0085BS0085

- Truma Combi 6 sayesinde evdeki kombi rahatlığını mobil aracınızda veya taşıtınızda kullanabilirsiniz.
- Düşük Güç tüketimi, istenildiğinde sadece ortam ısıtması, su ısıtıcı veya her iki fonksiyonu birlikte kullanabilme olanağına sahip bir üründür.
- Dayanıklı paslanmaz çelik su kazanı sayesinde uzun soluklu bir kullanım avantajı sunar.
- Dört farklı noktadan sıcak hava üfleme sayesinde ortam sıcaklığını, eşit olarak karavanınızın her köşesine ulaştırır.
- iNet X dokunmatik kontrol paneli ile birlikte!

TRUMA COMBI 6E (GAZLI VE ELEKTRİKLİ)



Kod TU33814-20

 Heat Hybrid

Teknik Özellikler

Isı çıkışı	: 2000 / 4000 / 6000W
Isı çıkışı elektrik	: 900W-3.9A / 1800W-7.8A (220V)
Ateşleme	: 12V
Güç kaynağı	: Propan / Bütan / 220V
Yakıt tüketimi	: 160 / 460 g/saat
Gaz çalışma basıncı	: 30 mbar
Su çalışma basıncı	: Max 2.8 bar
Sistem basıncı	: Max. 4.5 bar
İç hacim	: 10 lt su ısıtma bölmesi
Su ısıtma	: Yaklaşık 20 dk. (15°C - 70°C) 23 dk (15°C - 60°C)
Valümetrik hava akışı	: Max 278 m ³ /saat
Ölçüler (GxYxD)	: 510x300x450 mm
Termostat	: Var
Ağırlık	: Yaklaşık 15.5 kg
ID numarası	: CE-0085BS0085

- Truma Combi 6E sayesinde evdeki kombi rahatlığını mobil aracınızda veya taşıtınızda kullanabilirsiniz.
- Truma Combi 6E sayesinde gaz imkanınızın kısıtlı olduğu yerlerde elektrikli olarak kullanım avantajına sahipsiniz.
- Düşük Güç tüketimi, istenildiğinde sadece ortam ısıtması, su ısıtıcı veya her iki fonksiyonu birlikte kullanabilme olanağına sahip bir üründür.
- Dayanıklı paslanmaz çelik su kazanı sayesinde uzun soluklu bir kullanım avantajı sunar.
- Dört farklı noktadan sıcak hava üfleme sayesinde ortam sıcaklığını, eşit olarak karavanınızın her köşesine ulaştırır.
- iNet X dokunmatik kontrol paneli ile birlikte!

TRUMA COMBI D6 (DİZEL)



Kod TU33505-20

Teknik Özellikler

Isı çıkışı	: 2000 / 4000 / 6000W
Ateşleme	: 12V
Yakıt türü	: Dizel
Yakıt tüketimi	: Ortalama ısı çıkışı ile normal çalışma (1000 W) sırasında 220-630 ml/h: 110 ml/h
Su çalışma basıncı	: Max 2.8 bar
Sistem basıncı	: Max. 4.5 bar
İç hacim	: 10 lt su ısıtma bölümü
Su ısıtma	: Yaklaşık 20 dk. (15°C - 70°C) 3 dk (15°C - 60°C)
Valümetrik hava akışı	: Max 287 m ³ /saat
Ölçüler (GxYxD)	: 525x300x450 mm
Termostat	: Var
Ağırlık	: Yaklaşık 15.8 kg

- Dört kollu ısıtma özellikli olarak aracınızın her yönüne eşit ısı dağılımı
- Ortam ısıtması ile birlikte 10 litrelik sıcak Su ısıtması dahili olarak mevcuttur.
- Dizel ısıtıcı olarak kullanılabilen D 6 kompakt ölçüleri ile birlikte ortam ısıtma ve su ısıtma işlevini birlikte yapar.
- 6000 watt ısıtma gücü ile benzersiz bir özelliğe sahiptir.
- Frost kontrolü ile donmalara karşı otomatik su tahliyesi özelliğine sahiptir.
- Dayanaklı paslanmaz çelik kazanı sayesinde uzun süreli kullanım avantajı sağlar.
- iNet X dokunmatik kontrol paneli ile birlikte!

TRUMA COMBI D6 E (DİZEL VE ELEKTRİKLİ)



Heat Hybrid

Kod TU33515-20

Teknik Özellikler

Isı çıkışı gaz	: 2000 / 4000 / 6000W
Isı çıkışı elektrik	: 900W-3.9A / 1800W-7.8A (220V)
Ateşleme	: 12V
Yakıt türü	: Dizel / 220V
Yakıt tüketimi	: Ortalama ısı çıkışı ile normal çalışma (1000 W) sırasında 220-630 ml / h: 110 ml / h
Su çalışma basıncı	: Max 2.8 bar
İç hacim	: 10 lt su ısıtma bölümü
Su ısıtma	: Yaklaşık 20 dk. (15°C - 70°C)
Valümetrik hava akışı	: Max 287 m ³ /saat
Ölçüler (GxYxD)	: 525x300x450 mm
Termostat	: Var
Ağırlık	: Yaklaşık 16,9 kg

- Dört kollu ısıtma özellikli olarak aracınızın her yönüne eşit ısı dağılımı.
- Combi D 6E sayesinde dizel yakıtınızın kısıtlı olduğu yerlerde elektrikli olarak kullanım avantajına sahipsiniz.
- Ortam ısıtması ile birlikte 10 litrelik sıcak su ısıtması dahili olarak mevcuttur.
- Dizel ısıtıcı olarak kullanılabilen Combi D 6E aynı zamanda kompakt ölçüleri ile ortam su ısıtma işlevini birlikte yapar.
- 6000 Wat'lık ısıtma gücü ile benzersiz bir özelliğe sahiptir.
- Frost kontrolü ile donmalara karşı otomatik su tahliyesi özelliğine sahiptir.
- Dayanaklı paslanmaz çelik kazanı sayesinde uzun süreli kullanım avantajı sağlar.
- iNet X dokunmatik kontrol paneli ile birlikte!

Combi ailesinin en önemli özelliği inanılmaz derecede işlevsel olmasıdır. Susuz ısıtma, ya da ısıtma yapmaksızın sıcak su, Truma Combi sadece bir ünite ile çifte konforun keyfini yaşamanıza izin verir. Her tür enerji tipiyle (LPG, DİZEL, 220V) tam performans çalışabilir.

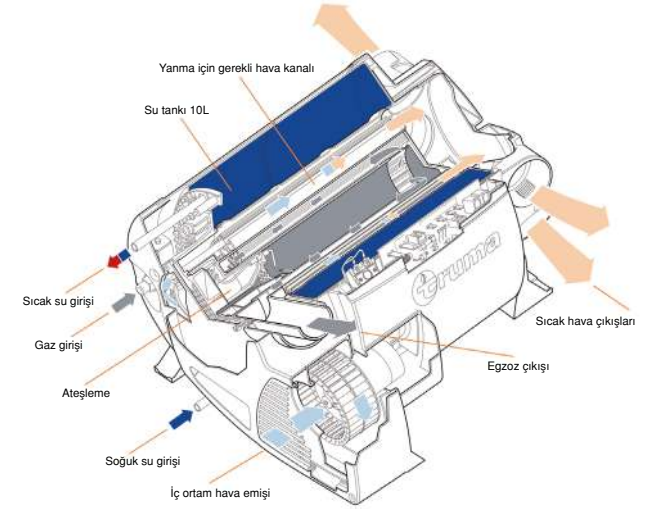

- Ayarlanabilir sabit sıcaklık.
- 4 sıcak hava çıkışı vasıtasıyla sıcak havanın mekan içinde optimum şekilde dağıtımı.
- Kısa su ısıtma süresi ile duş zamanınızı kısaltmaya gerek olmadan, keyfinize bakın.
- Sağlam paslanmaz çelik su tankı.
- En hafif ve kompakt olarak bir araya getirilmiş mobil ısıtıcı.
- Dahili tesisat çevresel etkilere karşı koruma sağlar.
- Donma kontrol,donma takibi için tahliye musluğu ile standart olarak size gelir.
- 10 litre kapasite
- Hava akış hızı: Azami 287 m/h

iNET X PANEL



Kod TU36413-01

• iNet X merkezi uzaktan kumanda ünitesi. Akıllı cihazlar üzerinden kontrol edilebilir.

Teknik Özellikler

Güç Kaynağı : 12 V
Güç Tüketimi : Yaklaşık 0.125 A
Ekran : 4.5 inç
Arayüzler : TIN Bus, CI Bus, CAN Bus,
bluetooth düşük enerji
Bluetooth : 2. Sınıf

COMBİ DİZEL EGZOZU

Kod	TU34400-02 BIANCO
Kod	TU34400-03 SİYAH
Kod	TU34400-04 ANTRASİT



Not: Aspiratör fanı ve konnektör kablosu ile komple (ses susturucusu ve egzoz hortumları olmadan)

COMBİ DİZEL YAKIT HORTUMU

Kod TU34020-69800



COMBİ DİZEL HÜCRESEL KAUÇUK HORTUM

Kod TU34020-70000



Not: Yakıt hattının akustik ayrıştırılması için.

COMBİ HORTUM TUTUCU

Kod TU34020-76000

Yakıt hattını yönlendirmek için bireysel parçalar: Alacağınız kombi ısıtıcısı içerisinde standart 8m'lik bir yakıt hortumuna, 6 m'lik hücresel kauçuk hortum, 10 adet hortum tutucusu ve 1 adet yedek kilit rondelası dahildir. Üstteki ürünler yedek parçadır.



COMBİ DİZEL EGZOZ SUSTURUCU

Kod TU34501-01
60 cm

Kod TU34501-02
70 cm

Kod TU34501-03
100 cm

Kod TU34501-04
150 cm



SU BAĞLANTI KİTİ



Kod TU36100-01
Su bağlantı kiti FC TB



Kod TU36100-02
Su bağlantı kiti FC JG

FROST KONTROL ISITMA ELEMANI

Kod TU70070-01



Oda sıcaklığına göre su kabının daha hızlı doldurulması için switch

COMBİ DİZEL EGZOZ SUSTURUCU KONTROL PANEL KABLOSU

Kod TU36110-01
3 m kontrol panel kablosu

Kod TU36110-02
6 m kontrol panel kablosu

Kod TU36110-03
9 m kontrol panel kablosu



PENCERE SENSÖRÜ

Kod TU34030-34700



Kombi (E) ısıtıcıların otomatik kapatma cihazına bağlantısı için pencere sensörü
Not: Ayrıca, cihazın otomatik olarak kapatılması için de pencere sensörü gereklidir.
Sensör, 30 cm uzağa açılan bir pencerenin altına yerleştirilir. (EN 1949'a uygundur).
Tüm karavanların pencereleri için uygundur.

YÜKSEK RAKIM KİTİ

Kod TU34610-01



Truma yüksek rakım kiti 1500 ile 2750 metre arası yüksekliklerde ısıtıcınızı daha uzun süre çalıştırabilmenizi sağlayan bir kitir.

LÜKSÜN KEYFİNİ ÇIKARIN!

Alde Flow ile sınırsız sıcak su özelliğini keşfedin!

Alde merkezi ısıtma sistemi, evimizde olduğu gibi aynı ısıtma prensibine sahip bir hidronik sistemdir. Isı kaynağı, su ve glikolden oluşan sıvı bir karışımı ısıtan, daldırma ısıtıcılı bir LPG kazanından oluşur. Sıcak glikollü su, bir pompa vasıtasıyla radyatörler ve borular vasıtasıyla sistem etrafında dolaşır. Dış duvarlar boyunca yerleştirilen konvektörler havayı ısıtır. Bu daha sonra yükselir ve duvarları ve mobilyaları ısıtır. Sıcak hava yükseldiği için pencerelerin önünde soğuğu uzak tutan bir hava bariyeri oluşur. Ilık hava tavana ulaştığında zemine doğru sirküle olur ve konvektörler tarafından tekrar ısıtılır. Her araçta havalandırma olmalıdır, yani temiz hava sağlanmalı ve kullanılan hava dışarı atılmalıdır. Araçta sağlanan taze hava, yalıtılmış bir hava girişi yoluyla ve yukarıya yakın aralıklı latalara sahip bir konvektör aracılığıyla yönlendirilmelidir. Bu şekilde, ısıtma sistemi çalışırken gelen taze hava ısıtılır. Kullanılan hava, çatı paneli ve vantilatörler aracılığıyla dışarı atılır.

En iyi ısı dağılımını ve ıstımayı sağlamak için kurulum önemlidir.

- Mümkün olduğu kadar çok ve uzun konvektörler
- Her pencerenin altına konvektör yerleştirilmelidir
- Konvektörler, dış duvarlar boyunca ve yukarıya doğru kurulur
- Yatakların altından ve sırtlıkların arkasından hava geçebilmelidir
- Hava sirkülasyonu sağlamak için kabinde havalandırma olmalıdır

Kurulum doğru ise, Alde merkezi ısıtma sisteminden gelen doğal ısı akışı, tüm yaşam alanının hava ceyranını engelleyen, soğuk noktaları ortadan kaldıran ve ayrıca hem yatakları hem de dolapları ısıtan konforlu bir ortama sarıldığı anlamına gelir. Maksimum konfora sahip eksiksiz bir ısıtma sistemi sağlamak için yerden ısıtma kurulumu da tavsiye edilir. Zemindeki ısıtma boruları sıradan boru sistemine bağlanır. Böylece soğuk havalarda bile ayağınız soğuk zemine maruz kalmaz.

Indirect ısıtma ile homojen ısıtma sağlayın!

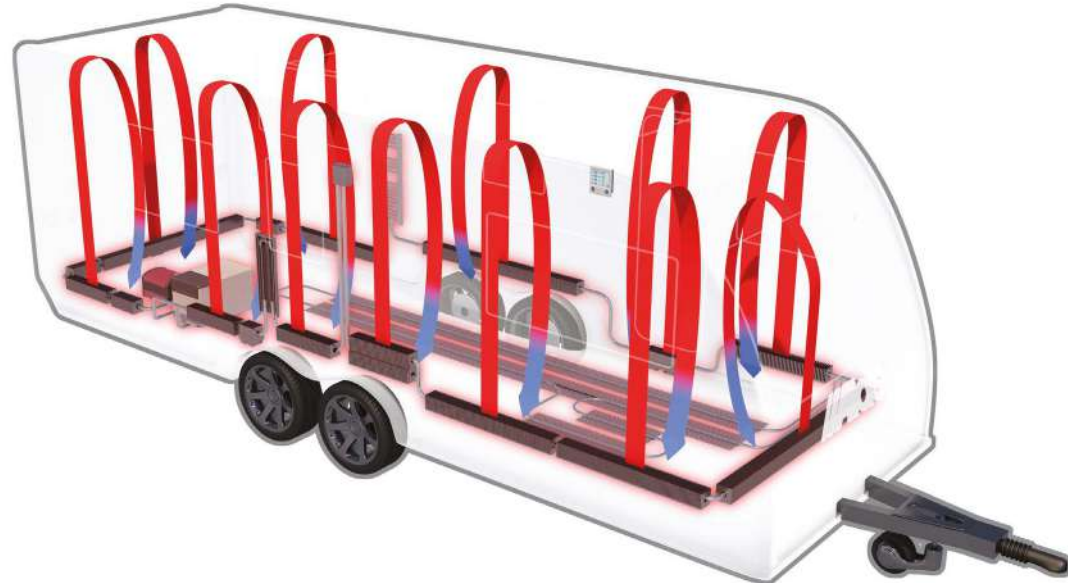
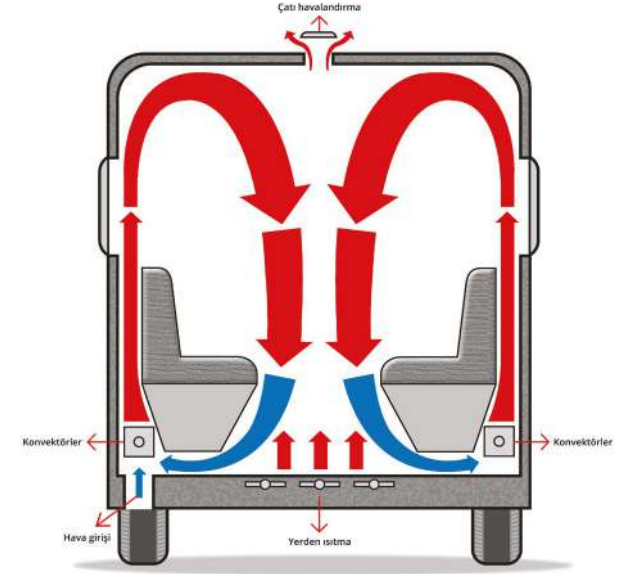

ALDE COMPACT 3020 HE



Kod AL30209090

Karavanlar için su ve ortam ısıtıcısı

Tüm bağlantılar (sıvılar, gaz ve elektrik) uzun kenarda bulunur. Bu, Compact 3020 HE'nin kurulumunu ve servisini kolaylaştırır. Tamamen serbest olan üç taraf olduğu için kurulum boyutları da minimum olacaktır.

Compact 3020 HE'nin metal çerçevesinin içinde, ihtiyaç duyulan çıkışıya bağlı olarak iki çıkış kademesi ile çalışan LPG ile çalışan brülör bulunur. Compact 3020 HE modellerinin tamamı, maksimum 3150 W çıkışlı iki adet 220V elektrik elemanı ile donatılmıştır. Kazandaki sıcak su ısıtıcısı, depolama tipindedir ve 8 litreden fazla tatlı su tutabilir.

Kazanın kontrolü, kazanın devre kartı üzerinde bulunan bir işlemci aracılığıyla gerçekleştirilir. Alde Compact 3020 HE, Truma AC'nin çoğu modeline* bağlanabilir ve bu nedenle tam iklim kontrolü sağlar. Compact 3020 HE genellikle istediğiniz yere kurulabilir. Ya yaşam alanı içinde, örneğin bir gardırop ya da eşya koyma yeri gibi ya da herhangi bir depolama alanına ya da katlar arasındaki boşluğa kurulabilir.

Teknik Özellikler

Ölçüler (GxYxD) :	510x310x340 mm	
Ağırlık :	14 kg (sıvısız)	
Gaz :	Propan	Bütan
Çıkış 1 :	3.3 kW	3.8 kW
	Tüketim 245 g/h	275 g/h
Çıkış 2 :	5,5 kW	6.4 kW
	Tüketim 405 g/h	460 g/h
Basınç :	13+ 28-30/37 mbar	13B/P 30 mbar
Sıvı hacmi, radyatör suyu :	3.5 Litre	
Maksimum basınçlı radyatör suyu :	0.5 bar	
Sıvı hacmi, kullanım sıcak suyu :	8.4 Litre	
Maks. basınçlı kullanım sıcak suyu :	3.0 bar	
Sistem sıcaklığı (maks.) :	80 °C	
Çıkış elemanı (2 veya 3 kW) :	230-240 V- : 1 x 1050 W + 1 x 2100 W	
Akım tüketimi 12 V DC :	1.9 A (maks)	

* Truma Aventa (comfort, eco, compact, compact plus)
Truma Saphir Comfort RC, Truma Saphir Compact (seri no. 23091001'den itibaren)

ALDE FLOW



Kod AL3020161

Alde Flow ile dilediğiniz kadar duş alın! Sürekli sıcak suya izin veren Alde Flow, 3020 Compact HE sistemine bağlı ek bir sıcak su sağlayıcısıdır. Merkezi ısıtma ve sıcak su arasındaki yüzey alanı artırılarak, su, büyük bir depolama tankına ihtiyaç duymadan sistemden akarken sürekli ısıtılabilir.

Alde Flow, boost modunda Alde Compact 3020 HE* ile ve dakikada 3,5 litre akışla (standart bir karavan/karavan duşuna eşit) birlikte, tatlı su kaynağınız olduğu sürece size sınırsız 40 °C duş suyu sağlar.

• Sınırsız sıcak su!

Teknik Özellikler

Genişlik :	225 mm
Yükseklik :	180 mm
Derinlik :	320 mm, pompasız
Ağırlık :	2.3 kg
Akım tüketimi 12 V DC :	1.9 A (maks)

Alde Flow ile sınırsız sıcak su özelliğini keşfedin!

ALDE COMPACT 3030 PLUS



Daha fazla ısıtma konforuna sahip yeni Alde Compact 3030 ortam ve su ısıtıcı! Plus versiyonu ile sürekli sıcak su seçeneğine sahip olursunuz, yani sıcak su bitme endişesi duymadan istediğiniz kadar duş alabilirsiniz!

Alde Compact 3030'un yeni özellikleri;

- Dahili sürekli sıcak su - 4 litre/dak.
- Entegre 2 bölgeli sistem
- %20 daha fazla sıcak su kapasitesi (10 Litre)
- Kontrol panelinde yeni kullanıcı arayüzü
- Alde Akıllı İklim Teknolojisinin (ICT) genişletilmiş kapasitesi
- Kompakt (Alde Compact 3030 + Alde Flow)

Çok bölgeli sistem

Karavan ve karavan kullanıcılarının farklı sıcaklık tercihleri vardır, bazı aile üyeleri 20 dereceyi tercih ederken, diğerleri biraz daha düşük veya daha yüksek bir sıcaklığı tercih eder. Alde'nin yeni çoklu bölge teknolojisi ile sıcaklığı iki bölgede ayarlayabilir ve böylece tüm araç için konforu artırabilirsiniz.

Çok bölgeli bir sistem, enerji kullanımından tasarruf etmenize de yardımcı olabilir. Tek bölgeli sistem tüm aracı istenilen sıcaklığa getirmek için ısı yayar, çok bölgeli sistem sadece sizin belirlediğiniz bölgede ısı yayar. Oturma alanınızı TV izlemek ve sosyalleşmek için ideal olan daha yüksek bir sıcaklığa ayarlayabilir ve yatak odanızı daha serin, daha düşük bir sıcaklıkta, uyumaya hazır halde tutabilirsiniz.

Bu nedenle Alde, iki ısıtma bölgesi olan tamamen yeni bir sistem geliştirmiştir. Sistem, her bölge için ayrı ısıtma devreleri ile kurulur ve size bir evin iki odası gibi kontrol sağlar.

%20 daha fazla sıcak su kapasitesi

Karavan ve motor kampçılığına olan ilgi son yıllarda önemli ölçüde artmış, kamp alanları ve tesislerine talep gelmiştir. Sıcak su performansı, son kullanıcılarımız için hiç bu kadar önemli olmamıştı.

Bu talebi karşılamak için günümüzün 8,5 litre olan sıcak su kapasitesini yaklaşık +%20 oranında yükselterek yaklaşık 10 litreye çıkarıldı.

Yeni kontrol paneli Kullanıcı Arayüzü

Alde ısıtma sistemi klasik dokunmatik kontrol paneli üzerinden kontrol edilmektedir. Compact 3030'un piyasaya sürülmesiyle aynı zamana denk gelen, kontrol panelini yeni, daha sezgisel kullanıcı arayüzü ile yükseltiyoruz. İki isteğe bağlı ısıtma bölgesini kontrol etmeye ek olarak, işlevleri daha açıklayıcı hale getirmek için etiket odaklı bir arayüz tasarlandı.



Alde Akıllı İklim Teknolojisi Geliştirmeleri

Alde'de, ısıtma sistemimizin arka planında çalışan hesaplamayı sürekli olarak geliştiriyor ve iyileştiriyoruz. Akıllı sürücü yazılımı kullanarak son müşterilerin iç mekan iklim konforunu mükemmelleştirmeyi amaçlıyoruz. Alde Compact 3030'da bu Alde Akıllı İklim Teknolojisini aşağıdakiler gibi akıllı işlevler de dahil olmak üzere daha da geliştirdik:

Ayrılc oda ve dış sıcaklık sensörlerinden daha fazla telemetri kullanımı.

Güç kaynağı önceliğine göre yeniden dengelenmiş enerji optimizasyonu.

En son yalıtım ve LAV tasarım trendlerine dayalı daha yumuşak ısıtma eğrisi.

En geniş Truma A/C sistemleri yelpazesıyla uyumlu otomatik klima kontrolü.

Kod AL3030PLUS

ALDE AQUACLEAR SU ARITMA

Kod AL3030034

Karavanda içme suyunuzu Alde AquaClear ile sağlayın!

Alde AquaClear, suyun harici olarak doldurulduğu ve bir tankta depolandığı ve bu nedenle mikrobiyolojik büyüme riskinin daha yüksek olduğu düşük basınçlı sistemlerde su kalitesinin artırılmış güvenliği için sağlam ve verimli 12V su dezenfeksiyon ürünüdür.

Dezenfeksiyon, en son UVC LED teknolojisi aracılığıyla ultraviyole ışığına dayanır ve ürün, su akışlarında (4 litre/dk'ya kadar) mikroorganizmaların yaklaşık %99'unu nötralize eder.

Alde AquaClear, yaklaşık 70 metreküp su ömrüne veya yaklaşık 300 saatlik aktif süreye sahiptir. (Günde yaklaşık 20 dakika kullanım ile ürün ömrü yaklaşık 900 gündür.)

AquClear üzerindeki basınç düşüşü 0,9 bar'a kadardır, bu nedenle en az 2 bar basınçlı bir tatlı su pompası tavsiye edilir.

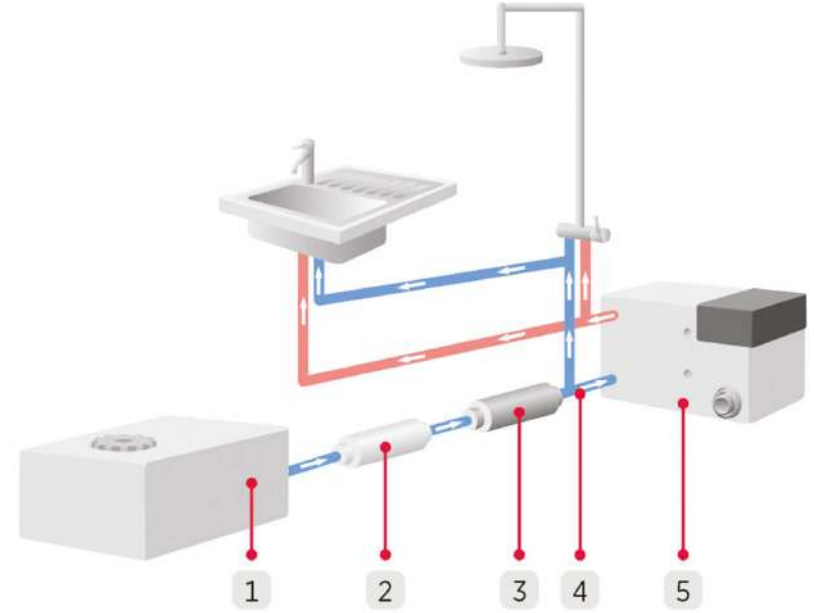
**Nasıl çalışır?**

- 1 - Soğuk su, tatlı su pompası kullanılarak tatlı su deposundan pompalanır.
- 2 - Alde AquaClear UV-C ünitesinin ilk aşamasında su arıtılır.
- 3 - Su, Alde Su Karbon filtre ile ikinci aşamada arıtılır.
- 4 - Daha sonra su bir T-bağlantısına ve oradan soğuk su olarak mutfağa ve duşa ve Alde Kazan'a gider.
- 5 - Alde Boyler'de soğuk su ısıtılır ve oradan sıcak su olarak mutfağa ve duşa gider.

DOKUNMATİK EKRANLI KONTROL PANELİ



Kod AL3020101

Alde Compact 3020 HE için daha eski bir kontrol paneline sahip kullanıcılar artık en son model olan 3020 HE iNet Ready'e güncelleme yapabilirler. Alde Kontrol Paneli en son teknolojiye dayanmaktadır. 3.5" TFT dokunmatik ekranı, çeşitli işlevler arasında gezinmeyi kolaylaştırır. Ekran çözünürlüğü hem gün ışığında hem de karanlıkta net bir görüntü sağlar. Kontrol paneli ayrıca, renkli, açıklayıcı menüler ile kullanıcı dostu bir arayüze sahiptir. Alde Kontrol Paneli, ısıtma sisteminizin bir akıllı telefonda uzaktan kumandası için nerede olursanız olun Truma iNet System'a bağlanabilir (Truma iNet Sistemi dahil değildir).

SİRKÜLASYON POMPASI



Kod AL3010507

Compact 3020'ye montaj için fabrikada takılan 12 V sirkülasyon pompası.

5 farklı pompalama hızını (6-15 l/dk) ayarlamak için pompa motorundaki düğme kullanılır.

Güç tüketimi 12V : 00:25 - 1.9 A. Ø 22 mm bağlantı.

SIRALI SİRKÜLASYON POMPASI



Kod AL3020049

Compact 3020 için fabrikada takılan sirkülasyon pompası. Motor üzerinde ayarlanabilir kadranı olan beş hız seçeneği.

Güç tüketimi 12V : 0.25 - 1.6 A. Ø 22 mm bağlantı.

SIRALI SİRKÜLASYON POMPASI UZAKTAN KUMANDALI



Kod AL3020031

Compact 3020 üzerine montaj için sirkülasyon pompası. PWM ile pompa hızının uzaktan kontrol edilmesini sağlamak için kontrol paneline bağlanır. Beş hız seçeneği vardır.

Güç tüketimi 12V: 0.25 - 1.6 A. Ø 22 mm bağlantı.

DIŞ MEKAN ISI SENSÖRÜ



Kod AL3010299

Dış ortam sıcaklığını ölçmek için 2.5 m kablolu sensör. Sıcaklık, kontrol paneli ekranında gösterilir. 3020113 / 114 ve 3010213 / 413 / 613 kontrol panelleri için.

PLASTİK BACA KAPAĞI



Kod AL3010391

Yandan takılan baca terminalleri için beyaz baca kapağı.

ALDE COMPACT 3020 HE DUVAR BACASI



Kod AL3010170

Yan kurulum için baca. Egzoz hortumu ve giriş hortumu için hortum klipsleri ile birlikte teslim edilir. Delik boyutu Ø 83 mm

DUVAR BACA KAPAĞI**Kod** AL3010171

Duvar bacası için kapak.

ALDE COMPACT 3020 ISI SENSÖRÜ**Kod** AL3020039

Termostat, aşırı ısınma koruması ve kullanım sıcak suyu için sensörler.

ODA TERMOSTATI**Kod** AL2900560

Comfort kazanlar için 12 V oda termostati.

KARAVANLAR İÇİN VANA**Kod** AL4115101

Alde yüksek irtifa valfi, 1.000 metrenin üzerindeki irtifalardayken manuel olarak devreye alınabilir. Yüksek irtifa valfi, daha düşük hava basıncına uyarlamak için brülördeki basıncı azaltır.

TERMOSTATİK KARIŞIM VANASI**Kod** AL3102006

Duvara montaj braketli termostatik karışım vanası. Çıkıştan önce sıcak su ile soğuk karıştırılarak sıcak su haşlanmalarının önlenmesi için. Sıcak su sıcaklığı 30 ila 40 °C arasında ayarlanabilir. Acil durum kesme ve tortu filtreleri ile hızlı yanıt. Entegre Ø 12 mm JG Speedfit bağlantıları, adaptör gerekmez.

Teknik Özellikler

Ölçüler (GxY)	: 101x93 mm
Braketle derinlik	: 30 mm
Ağırlık	: 0.3 kg
Maks. çalışma basıncı	: 5.0 bar
Min. çalışma basıncı	: 0.2 bar
Min. akış hızı 15 mm	: 1 l/dak
Sıcaklık, sıcak besleme	: 55 °C - 65 °C (maks 85 °C).
Sıcaklık, soğuk besleme	: 5 °C - 25 °C

ALDE COMPACT 3020 HE DEVRE KARTI**Kod** AL3020140

Ateşleme transformatörlü devre kartı.

SİRKÜLASYON POMPASI**Kod** AL2928433

3000420, 3000495, 2930410 ve 2930413 genişleme deposuna kurulum için sirkülasyon pompası 12 V.

Güç tüketimi 0.2 A

SİRKÜLASYON POMPASI İÇİN KABLO**Kod** AL3010237

Kazanı ve 12 V sıralı sirkülasyon pompasını bağlamak için kablo. PCB üzerindeki hem JP12 hem de JP10 soketine takılır.

Uzunluk 0.2 m

SOĞUK SU BAĞLANTI KİTİ



Kod AL3000470
10 mm

Kod AL3000570
12 mm

Soğuk su için 90° açılı.
91458 seri numarasına kadar tüm Compact
3000 ve 3010'a uyur.
Ø 10 mm ve 12 mm hortum bağlantısı

ISITMA MATI



Kod AL1500332

• Fiat, Citroen ve Peugeot

Karavan kabinindeki zemin için ısıtma matı. Isıtma matı, ticari araç endüstrisinden malzemelerden yapılmıştır: ısıya dayanıklı PU köpük, 90° C'ye kadar sıcaklığa dayanıklı ve su geçirmez.

Ø 12 mm konvektör sistemine hortum bağlantıları

ISITMA MATI



Kod AL1500333

• MB Sprinter 2020-

Karavan kabinindeki zemin için ısıtma matı. Isıtma matı, ticari araç endüstrisinden malzemelerden yapılmıştır: ısıya dayanıklı PU köpük, 90° C'ye kadar sıcaklığa dayanıklı ve su geçirmez.

Ø 12 mm konvektör sistemine hortum bağlantıları

KONVEKTÖR

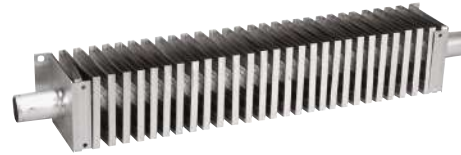

Kod AL1900385
400 mm Uzunluk

Kod AL1900384
700 mm Uzunluk

Kod AL1900383
1000 mm Uzunluk

Kod AL1900382
1300 mm Uzunluk

Kod AL1900381
1600 mm Uzunluk

Kod AL1900380
1900 mm Uzunluk

Alüminyum konvektör

Teknik Özellikler

Yükseklik dahil tutucu : 60 mm
Derinlik dahil tutucu : 65 mm
Güç : 440 W/m
Ağırlık : 0,67 kg/dk.
glikol sıvısı
Boru boyutu : Ø 22 mm

ISITMA PLAKASI



Kod AL1900385
1000x180x0,3 mm

Kod AL1900384
1000x315x0,3 mm

Ø 12 mm ısıtma boruları için alüminyum ısıtma plakası.

Sadece 0,3 mm'lik alüminyumdan yapılmış ince ısıtma plakaları, yapıştırıcının nüfuz edebilmesi ve alt tabakaya daha iyi yapışması için delikliktir.

HAVLU ISITICISI



Kod AL1900618

Doğrudan sıradan merkezi ısıtma sistemlerine monte edilen krom çelik borudan havlu ısıtıcısı. Isıtıcının üst kısmındaki hava vidası.

661x302 mm. Ø 22 mm bağlantısı.

PANEL RADYATÖR



Alüminyumdan tasarlanmış panel radyatör. Sıradan bir konvektör montajının zor olduğu tuvaletler, gardiropolar gibi kapalı alanlar için uygundur. Üstte hava alma vidası içerir.

Ø 22 mm ısıtma sistemi için.

Teknik Özellikler

Güç : 110 / 150 W ($\Delta T = 50 \text{ }^\circ\text{C}$)
Yükseklik : 500 / 700 mm
Genişlik : 220 mm
Ağırlık : 1,7 / 2,4 kg
Bağlantı : Ø 22 mm

Ölçü	Renk	Kod
500 mm	Beyaz (RAL 9016)	AL1900686
500 mm	Gümüş (RAL 9006)	AL1900687
700 mm	Beyaz (RAL 9016)	AL1900680
700 mm	Gümüş (RAL 9006)	AL1900681

AKILLI SES KONTROL SİSTEMİ



Kod AL3020190

Alde Sesli Kontrol ile Alde ısıtma sisteminizi mikrofon (ayrı satılır) kullanarak sesinizle kontrol edebilirsiniz. Sıcaklık, sıcak su ve klima gibi farklı işlevleri ayarlamak veya etkinleştirmek için bir komut söyleyin. 4 dilde mevcuttur: İngilizce, Almanca, Fransızca ve İsveççe.

İçindekiler: Ağ geçidi, kontrol paneli, anten ve kılavuz için bağlantı kablosu.

Not: Mikrofon ayrı satılır. Kurulum için vidalar dahil değildir. Alde Compact 3020 HE ile kullanım için. 2016'dan önce kurulan Alde Compact 3020 ve Alde Compact 3010 sistemleri için işlevsellik ve komut sayısı sınırlıdır.

SES KONTROL SİSTEMİ İÇİN MİKROFON



Kod AL3020193

Alde Ses Kontrolü ile Alde ısıtma sisteminizi sesinizle kontrol edebilirsiniz. Çeşitli sesli komutları kullanarak, doğru sıcaklığı elde etmek için sıcaklık ve sıcak su gibi farklı işlevleri ayarlayabilir veya etkinleştirebilirsiniz.

İçindekiler: Mikrofon ve USB güç kablosu. Not: Ağ geçidi ayrı satılır. Kurulum için vidalar dahil değildir. Elektrikli USB soketleri olmayan araçlar için bir USB adaptörü gerekir. Ayrıntılar için araç belgelerine bakın. Alde Compact 3020 HE için. 2016 model yılından önceki Alde Compact 3020 ve Alde Compact 3010 için işlevsellik ve komut sayısı sınırlıdır.

ALTTAN DOLDURMA SERVİS POMPASI



Kod AL3020811

Alde Altan Doldurma Servis Pompası, bir Alde ısıtma sisteminin doldurulması söz konusu olduğunda rakipsiz bir ekipmandır. Portatif ünite, operatörün en büyük ısıtma sistemini bile birkaç dakika içinde hızlı bir şekilde doldurmasını ve boşaltmasını sağlar. Alde ısıtma sistemleri ile çalışan servis merkezleri ve bayiler için önemli bir araçtır, çünkü glikol sıvısını değiştirme işini hızlı ve kolay hale getirir. Sadece alttan doldurulmalı ısıtma sistemleri ile kullanım içindir.

MOTOR ISI EŞANJÖRÜ



Kod AL2968901

Motorun soğutma sistemindeki atık ısı, Alde'nin motor ısı eşanjörü ve merkezi ısıtma sistemi ile yaşam alanını ısıtmak için kullanılabilir. Motor soğutma sistemine bir sirkülasyon pompası takılırsa sistem tersine çevrilebilir, bu da motorun önceden ısıtılmasına izin vererek soğuk çalıştırmada kullanılan ekstra yakıttan tasarruf sağlar.

Teknik Özellikler

Boyutlar (GxYxD) : 190x65x72 mm (bağlantılar hariç)
Ağırlık : 1,3 kg
Isıtma sistemine bağlantı : Ø 22 mm
Motor sistemine bağlantı : Ø 16 mm

KURULUMA GENEL BAKIŞ

Truma S Ortam Isıtıcıları

Aşağıda Truma ısıtma sistemlerinin nasıl kurulduğuna dair bir örnek ve önerilen aksesuarları görebilirsiniz.

1. Truma S serisi ortam ısıtıcı
2. Çok ısıtmalı eklenmiş elektrikli ısıtıcı
3. Ultra ısı için oda sıcaklık sensörü
4. Kontrol paneli (elektrik ısıtıcı)
5. Çatı çıkışı egzoz
6. Sıcak hava borusu
7. Hava ayırıcısı
8. İzoterm hava kanalı
9. Köşeli hava çıkışı
10. T parça LT
11. Yalıtımlı dirsek
12. İzole edilmiş hava kanalı
13. Airmix konfor kiti (hava kesici)
14. Airmix kontrol paneli
15. Multivent fan 12V
16. T parça TS
17. Dirsek BG
18. Truma S 5004

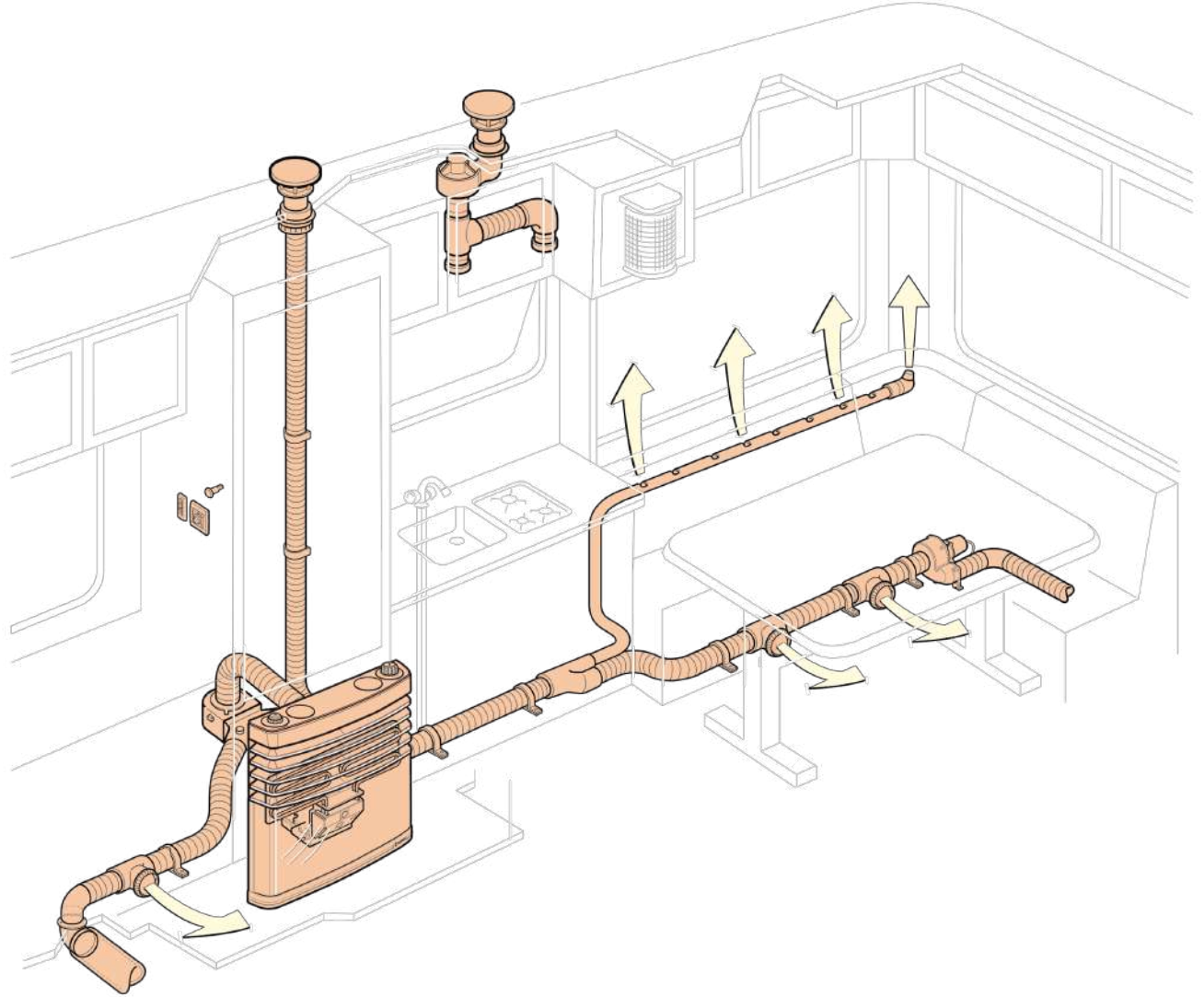

S 2200 GAZLI ORTAM ISITICI



Kod	TU31110-10 Sağ Çıkış
Kod	TU31110-11 Sol Çıkış

Isı çıkışı, boyutları ve ağırlığı ile Truma S 2200, Truma S'nin en küçük ve en hafif ısıtıcısıdır. Küçük karavarlarda hoş bir sıcaklık yaratmak için geliştirilmiştir.

Kompakt boyutları sayesinde Truma S 2200, karavanınıza esnek bir şekilde entegre edilebilir. Gazlı ısıtıcı çok ekonomik ve güvenilirdir. Isıtıcı, 1.5V otomatik ateşleyici ile birlikte gelir.

- Fansız çalışma özelliği ile ortam ısıtmasını minimum ölçüleri ile yer kaplamadan yapar.
- Araç üzerinden egzoz çıkışı alınabildiği gibi yan duvar çıkışı ile egzoz çıkışı alınabilir.
- Düşük Güç tüketimi sayesinde ekonomik bir kullanım avantajı sunan trumatic S 2200 % 95 oranında verimlilik ile çalışır.
- Otomatik çakmak ateşlemesi özelliği mevcut olduğu gibi, manuel çakmak özelliği de mevcuttur.

Teknik Özellikler

Güç kaynağı	: Propan / Bütan
Isı çıkışı	: 1850W
Çalışma basıncı	: 30 mbar
Ölçüler (GxYxD)	: 420x365x120 mm
Ağırlık	: 6,7 kg
Yakıt Tüketim	: 50-170 g/h
Ateşleme	: 1,5 V (pille çalışan otomatik ateşleme)

S 3004 GAZLI ORTAM ISITICI



Kod	TU31381-01
------------	------------

AVRUPA'DA EN ÇOK SATANLARDAN

Truma S 3004 ısıtıcılar çok kısa sürede sıcaklık ve konfor sağlar. Karavan ısıtıcısı sadece çok güçlü değil, aynı zamanda son derece güvenilirdir - kışın çok düşük sıcaklıklarda bile. Karavanınızı daha da hızlı ısıtmak için fan, hızlandırıcı bir işlevle donatılmıştır. Karavanınız sadece ısınmakla kalmaz, aynı zamanda iç havanın nemi de alınır. Geceleri, rahatsız edilmeden uyuyabilmeniz için fanı kapatabilirsiniz.

- Yüksek enerji verimliliği (%95) ve düşük Yakıt tüketimi ile çevre dostu bir gazlı ısıtıcı olan trumatic S 3004 farklı renk seçenekleri ile bulunduğu ortamlarla her türlü uyumluluk gösterir.
- Ergonomik tasarımı sayesinde sıcaklık kontrolünün tamamen elinizin altında olduğu gibi temas sensörlü LED ışıklara sahiptir.
- Yüksek ısıtma kapasitesi ve daha küçük boyutları ile istenilen her ortama adaptasyonunu kolayca sağlar.
- %20 daha fazla hacimsel hava akışı için booster işlevi

Teknik Özellikler

Güç kaynağı	: Propan / Bütan
Isı çıkışı	: 3500W
Çalışma basıncı	: 30 mbar
Ölçüler (GxYxD)	: 503x545x373 mm
Ağırlık	: 10.3 kg
Yakıt Tüketim	: 30-280 g/h
Ateşleme	: 1,5 V (pille çalışan otomatik ateşleme)

S 5004 GAZLI ORTAM ISITICI



Kod	TU31571-01 Tek Fan
Kod	TU31571-21 Çift Fan

Truma S 5004 ısıtıcılar kesinlikle güvenilir ve çok güçlüdür: iki brülör ve eşanjör ile her mevsim hoş bir sıcaklık sağlarlar. Pratik kontrol düğmeleri, hassas fan hızını ve sıcaklığını ayarlamanıza olanak tanır. Fan olmadan yaklaşık 22 °C'lik bir ortalama oda sıcaklığına ulaşabilirsiniz - optimum ısı dağılımı için, karavan ısıtıcısını fanla çalıştırmayı öneririz. Bu aynı zamanda havanın soğuk yüzeylerde yoğunlaşmasını da durdurur. Booster fonksiyonu, sıcak havayı çok hızlı bir şekilde dağıtır ve aynı zamanda karavanınızın nemini alır.

- Daha güçlü ısıtma daha ergonomik yapıya sahip trumatic S 5004 gazlı ısıtıcı, kendi sınıfının en güçlüsüdür.
- Opsiyonel olarak sunulan fan kurulumu sayesinde aracınızın her noktasına sıcaklığı eşit miktarda dağıtabilme özelliğine sahiptir.

Teknik Özellikler

Güç kaynağı	: Propan / Bütan
Isı çıkışı	: 6000W
Çalışma basıncı	: 30 mbar
Ölçüler (GxYxD)	: 533x568x496 mm
Ağırlık	: 17.5 kg
Yakıt tüketimi	: 60-480 g/h
Opsiyonel	: Fan ve dağıtım kanalları
Ateşleme	: 1,5 V (pille çalışan otomatik ateşleme)

KURULUMA GENEL BAKIŞ

Aşağıda Truma Vario Heat sisteminin nasıl kurulduğuna dair bir örnek ve önerilen aksesuarları görebilirsiniz.

1. Vario Heat Eco / Comfort
2. Vario Heat kontrol paneli
3. Isı sensörü
4. Çift girişli kontrol kablo kutusu
5. Truma E-Kit
6. Yan duvar egzoz çıkışı (çatı çıkışlı egzoz da olabilir)
7. 80 mm sıcak hava borusu
8. 80 mm Y parça
9. Kare hava çıkışı menfezi

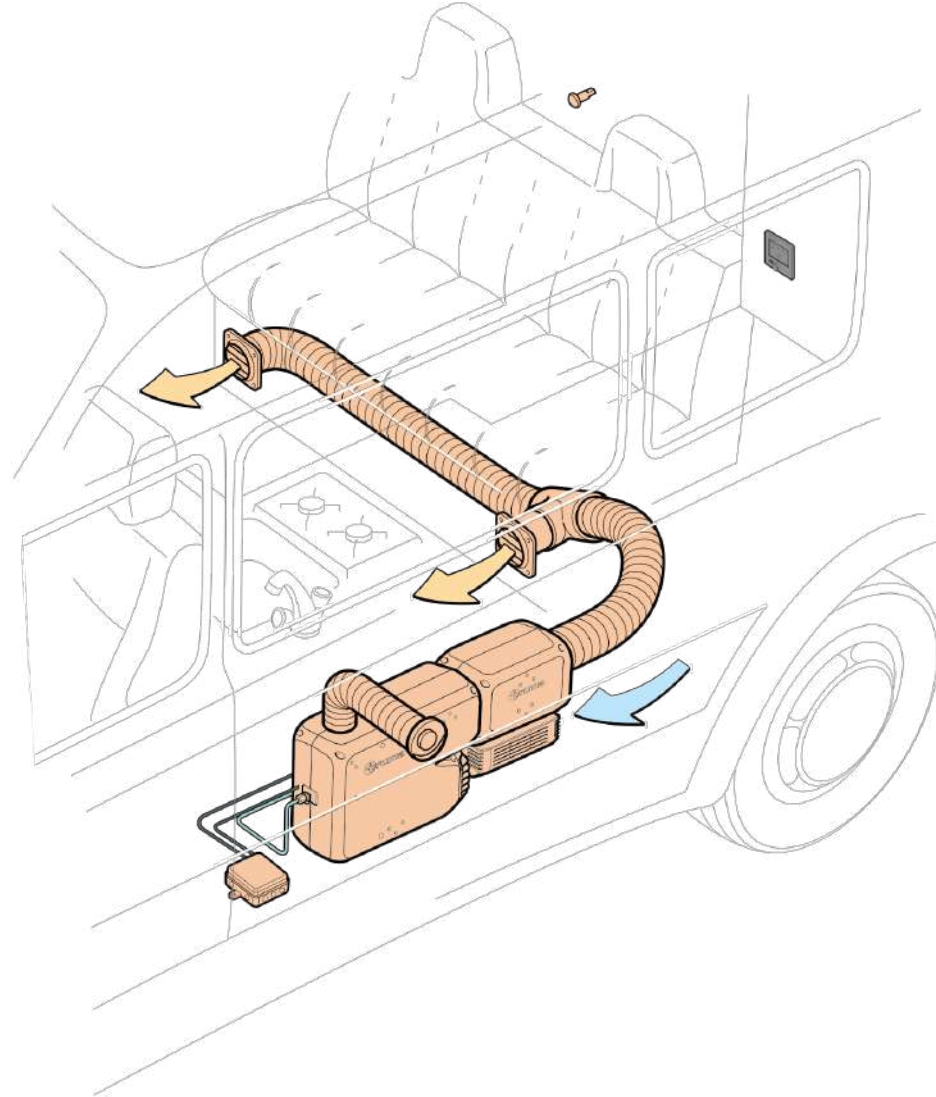

VARIO HEAT COMFORT



Kod TU37501-01

Teknik Özellikler

Güç kaynağı	: Propan / Bütan
Gaz tüketimi	: Level 1 - 100g/h Level 2 - 220g/h Level 3 - 290g/h
Isı çıkışı	: Level 1 - 1300W Level 2 - 2800W Level 3 - 3700W
Hava akış hızı	: Level 1 - 75m ³ /h Level 2 - 155m ³ /h Level 3 - 290m ³ /h
Çalışma basıncı	: 30 mbar
Ağırlık	: 5,1 kg
Güç tüketimi (12V)	: Level 1 - 0.65A Level 2 - 2.75A Level 3 - 5.4A
Gaz yakma oranı	: 1. Kademe %98.5 / 2. Kademe %96.3

3 adet çıkışa sahip güçlü ısıtıcı. Isıtma çıkışı otomatik olarak kontrol edilir. Çıkışlar seçilen sıcaklığa uyum sağlar, yerden tasarruf sağlayan kurulum için hafif ve kompakt boyutlar ısı hava çıkışları vasıtasıyla eşit olarak dağıtılır. Destekleme fonksiyonu sayesinde hızlı ısıtma dijital kontrol paneli aracılığıyla tam ve kolay ayarlar.

VARIO HEAT ECO

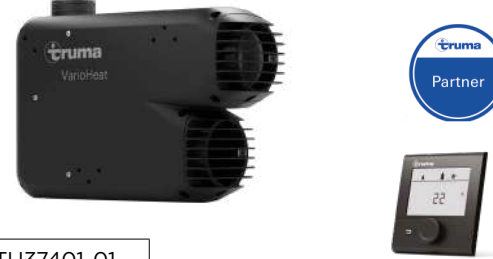

Kod TU37401-01

Teknik Özellikler

Güç kaynağı	: Propan / Bütan
Gaz tüketimi	: Level 1 - 100g/h Level 2 - 220g/h Level 3 - 290g/h
Isı çıkışı	: Level 1 - 1300W Level 2 - 2800W Level 3 - 3700W
Hava akış hızı	: Level 1 - 75m ³ /h Level 2 - 155m ³ /h Level 3 - 290m ³ /h
Çalışma basıncı	: 30 mbar
Ağırlık	: 5,1 kg
Güç tüketimi (12v)	: Level 1 - 0.65A Level 2 - 2.75A
Gaz yakma oranı	: 1. Kademe %98.5 / 2. Kademe %96.3

2 adet çıkışa sahip güçlü ısıtıcı. Isıtma çıkışı otomatik olarak kontrol edilir. Çıkışlar seçilen sıcaklığa uyum sağlar, yerden tasarruf sağlayan kurulum için hafif ve kompakt boyutlar ısı hava çıkışları vasıtasıyla eşit olarak dağıtılır. Destekleme fonksiyonu sayesinde hızlı ısıtma dijital kontrol paneli aracılığıyla tam ve kolay ayarlar.

VARIO HEAT EK ELEKTRİKLİ ISITICI



Kod TU39200-01

Teknik Özellikler

Güç kaynağı	: 12/220V
Isı çıkışı	: Level 1 - 900W Level 2 - 1800W
Ağırlık	: 2,2 kg
Güç tüketimi (12v)	: Level 1 - 3,9A / Level 2 - 7,8A

ULTRA HEAT (İLAVE ELEKTRİKLİ ISITICI)



Kod TU30402-02

Kontrol paneli, 3m kablo ve oda termostatu ile birlikte yarım daire kapak tasarımı ile üretim yılı 07/81 S 3002 (P), 04/98 trumatic S 5002 modellerine uygundur. Aynı zamanda trumatic S 3002K, S 5002 K ve 5002 modellerinde 04/98 üretim yılına kadar uygundur.

Teknik Özellikler

Enerji	: 230 V - 50 Hz
Enerji tüketimi	: 500 W: 2.2 A 1000 W: 4.5 A 2000 W: 8.5 A
Ağırlık	: 2 kg

(Truma S 55 T ısıtıcı için uygun değildir)

S 3004 RETRO COVER C



Kod TU30090-95600
Titanyum Gri

Mevcut S 3004 soba için ön panel

S 3004 CI ISITICI + ÖN PANEL



Kod TU30110-01
Titanyum Gri

Yakınlık sensörü ile aydınlatılmış, krom kaplı gaz kontrol paneli ile krom uygulamalı ön panel (sadece S 3004 model soba için)

Not: Soba sipariş verilirken birlikte çıkmasını istediğiniz ön panel koduna göre sipariş geçiniz.

S 5004 CI KARAVAN ISITICI + ÖN PANEL



Kod TU30480-01
Titanyum Gri

S 5004 model soba için ön panel ışıklı, krom kaplı gaz kontrol paneli ile, yakınlık sensörü, krom uygulaması.

S 3004 ÖN PANEL SET



Kod TU30420-01
Titanyum Gri

S 3004 model soba için ön panel, gaz kontrol paneli, ön panel ve üst kapak ile birlikte

Not: Sadece ön panel sipariş vermek için renk seçebilirsiniz.

S 5004 ÖN PANEL SET



Kod TU30430-01
Titanyum Gri

S 5004 model soba için ön panel, gaz kontrol paneli, ön panel ve üst kapak ile birlikte

AYDINLATMA KİTİ 1



Kod TU30470-01

Aydınlatmalı krom kaplı gaz kontrol paneli, sensör kartı ve 12 volt kablo ile birlikte. (S3004/S5004 için)

AYDINLATMA KİTİ 2



Kod TU30470-02

- Birinci anahtar aydınlatmalı krom kaplı gaz kontrolü.
- İkinci anahtar krom kaplı aydınlatmalı fan kontrol paneli (S3004/S5004 için)

AYDINLATMA KİTİ 3



Kod TU30470-03

- Birinci anahtar aydınlatmalı krom kaplı gaz kontrolü.
- İkinci anahtar krom kaplı aydınlatmalı 1. fan kontrol paneli
- Üçüncü anahtar krom kaplı aydınlatmalı 2. fan kontrol paneli (S5004 için)

UZAKTAN ATEŞLEME GÖSTERGESİ



Kod TU30090-98200

S5004/S3004 ısıtıcıların kapağına uygulanır.

AIRMIX HAVA YÖNLENDİRİCİ



Kod TU40622-01

05/1996 yapım yılındaki multivent fanları hariç tüm truma vent fanlarına uygundur.

MULTİVENT FAN TBM



Kod TU41142-01

Truma S 2200 sobaya entegre edilerek hava akışının homojen dağıtımı için kullanılır. Aynı zamanda mutfak - wc ortamlarında hava emişi ve hava üfleme olarak kullanılabilir.

Teknik Özellikler

Çalışma Gücü :	12 V	
Hava akış hızı :	Yarım Ayar	29 m ³ /h
	Tam Ayar	60 m ³ /h
Güç tüketimi :	Yarım Ayar	0.23 A
	Tam Ayar	0.5 A

FAN TEB-3, 12 V



Kod TU41240-02

Otomatik hız kontrolü ile, fan hortum bağlantısı için Ø 65 mm veya VR Ø 72 mm uygundur.

Fan TEB-3, harici kontrol paneli

S 5004 ve S 3004 için 1.5 m kablo



Kod TU41251-01

Fan TN-3, 230 V, harici kontrol paneli
S 5004 ve S 3004 için 1.5 m kablo

Fan TN-3, 230 V fan hortum bağlantısı için

ÜR Ø 65 mm ve VR Ø 72 mm

	TEB-3* (12 V)	TN-3** (230 V)
Güç tüketimi	Ø 0.7 A (0.2A 1.2 A)	Ø 0.3 A (0.2-0.5 A)
Hava akış hızı (sıcak hava kanalı olmadan serbest üfleme)	149 m ³ /h	170 m ³ /h
Hava akış hızı (2x3 m sıcak hava kanalı yalıtımsız) ÜR Ø 65 mm	104 m ³ /h	137 m ³ /h
	VR Ø 72 mm	122 m ³ /h
		154 m ³ /h
Ağırlık	1.1 kg	1.7 kg

* Uzun yalıtımlı sıcak hava sistemlerinde TEB-2'ye göre %20'ye kadar daha güçlü

** Uzun yalıtımlı sıcak hava sistemlerinde TN-2'ye kıyasla %5'e kadar daha güçlü



KURULUMA GENEL BAKIŞ

Aşağıda Truma BOILER sistemlerinin nasıl kurulduğuna dair bir örnek ve önerilen aksesuarları görebilirsiniz.

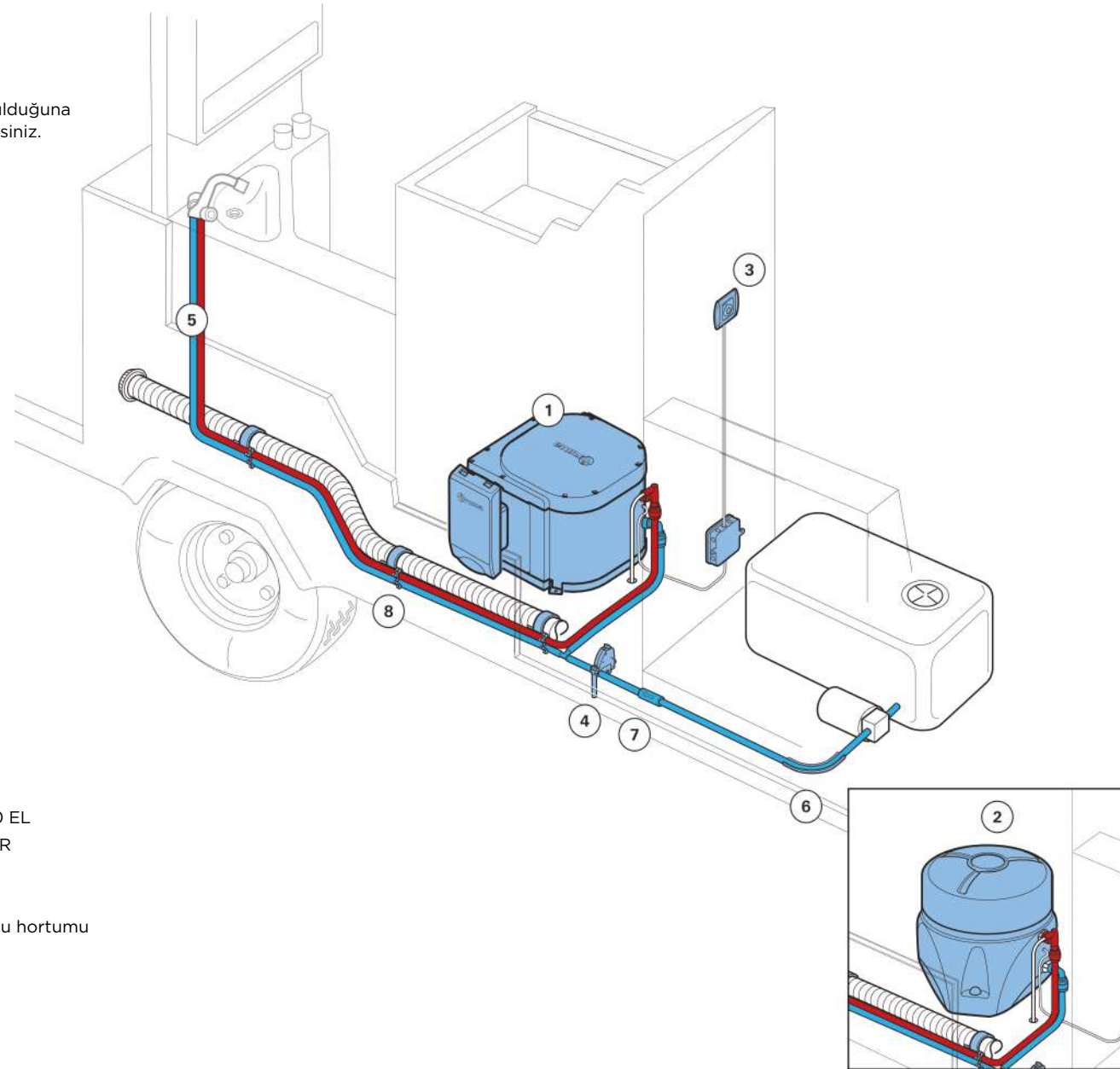

1. Truma BOILER B10/B10 EL
2. Truma Elektrikli BOILER
3. Kontrol paneli
4. Frost kontrol
5. İçme suyu için uygun su hortumu
6. Hortum köşe klavuzu
7. Çekvalf
8. Hortum klipsi

BOILER B10 (GAZLI)



Kod TU73601-20

- Özel yalıtım malzemesi sayesinde ısı kaybını minimize eder.
- Yüksek verimlilik oranı ile aldığı yakıtın % 95 oranında yakılmasını sağlar.
- BOILER B 10 modeli sadece gaz ile çalışır.
- Ölçüleri ile sınıfının en iyisidir.

Teknik Özellikler

Isıtma süresi yaklaşık :	30 dk
Maksimum sıcaklık :	70 C°
Ateşleme :	12 V
Güç kaynağı :	Propan / Bütan
Gaz çalışma basıncı :	30 mbar
Su çalışma basıncı :	Max 2.8 bar
Termostat :	Var
İç hacim :	10 litre
Yakıt tüketimi :	120 g / h
Ölçüler (GxYxD) :	350x320x350 mm
Ağırlık :	6.9 kg (su hariç)
ID numarası :	CE-0085AP0038
Su bağlantısı :	Basıncılı sıcak su hortumu, sert borular için 10 mm - 12 mm

BOILER B10 EL (GAZLI VE ELEKTRİKLİ)



Kod TU73611-20

- BOILER B 10 EL ile gaz + elektrikli olarak seçilebilir su ısıtıcı kazanlardır.
- Sadece gaz ile sıcak su ihtiyacınızı karşılayabileceğiniz gibi 220 V elektriğin olduğu yerde şehir şebeke hattını kullanarak da sıcak su ihtiyacınızı karşılayabilirsiniz.
- Özel yalıtım malzemesi sayesinde ısı kaybını minimize eder.
- Yüksek verimlilik oranı ile aldığı yakıtın % 95 oranında yakılmasını sağlar.
- Ultra hızlı ısıtma için gaz+elektrik opsiyonuyla sıcak su ihtiyacınızı kısa süreye indirgeyebilirsiniz.



Kod TU70400-01



Kod TU70400-02

Teknik Özellikler

Isıtma süresi elektrik :	29 dk
Isıtma süresi elektrik/gaz :	16 dk
Maksimum sıcaklık :	70 C°
Ateşleme :	12 V
Güç kaynağı :	Propan / Bütan / 220V
Güç tüketimi (220V) :	3.7A 850W / 5.7A 1300W
Gaz çalışma basıncı :	30 mbar
Su çalışma basıncı :	Max 2.8 bar
Termostat :	Var
İç hacim :	10 litre
Yakıt tüketimi :	120 g / h
Ölçüler (GxYxD) :	350x320x350 mm
Ağırlık :	7.4 kg (su hariç)
ID numarası :	CE-0085AP0038
Su bağlantısı :	Basıncılı sıcak su hortumu, sert borular için 10 mm - 12 mm

THERME TT (ELEKTRİKLİ)



Kod TU42014-01



- Truma soba ve combi ile birlikte kullanabilme özelliği.
- Var olan ısıtıcı borularınız sayesinde sıcak su elde etmenizi sağlar.
- Truma therme kısa süreli sıcak su ihtiyacınızı, lavabo kullanımı için gerekli olan sıcak su ihtiyacınızı küçük ve kompakt yapısı ile sağlar.
- Truma therme istenildiği takdirde; elektrikli bir ısıtıcı olarak da kullanılabilir. 220 V bağlantı kiti ile (opsiyonel) elektrikli su kazanına da dönüştürebilirsiniz.
- **Üflemeli tüm ısıtıcılarla entegre çalışabilme özelliği**

Teknik Özellikler

Isıtma süresi	: Yaklaşık 50 dk.
Maksimum sıcaklık	: 65 C°
Güç kaynağı	: 220V
Güç tüketimi	: 1,3A (300W)
Su çalışma basıncı	: Max 1.2 bar
Termostat	: Var
İç hacim	: 5 litre
Yakıt tüketimi	: 220V/1.3 A
Ölçüler (GxYxD)	: 370x220x230 mm
Ağırlık	: 2 kg (su hariç)
ID numarası	: CE-0085AP0038
Su bağlantısı	: Basıncılı sıcak su hortumu, sert borular için 10 mm - 12 mm

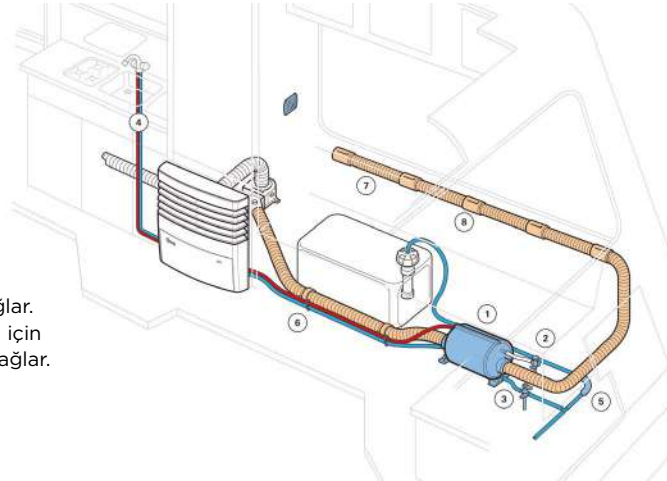

1. Truma therme
2. Havalandırma valfi
3. Tahliye vanası
4. İçme suyu için uygun su hortumu
5. Hortum köşe klavuzu
6. Hortum klipsi
7. 65 mm sıcak hava kanalı
8. Duvar prizi havalandırma deliği

ÇİFT BAĞLANTILI TAHLİYE VANASI



Kod TU40020-00900

Truma therme çift bağlantılı tahliye vanası

KARIŞTIRMA VANASI



Kod TU40020-00900

Truma therme için

SU BOŞALTIM VANASI



Kod TU40020-00900

1.5 bar Truma thermenin merkezi su temini (şehir bağlantısı)

ELEKTROBOILER (ELEKTRİKLİ)



Kod TU71201-01



Kod TU70400-01



Kod TU70400-02

- Truma elektro BOILER ile karavanda, marin araçlarında veya herhangi bir noktada kolayca kullanabileceğiniz hafif ve ısı kaybını önleyici özel dış kaplama malzemesi ile sadece 3 kg ağırlığa sahiptir.

Teknik Özellikler

Isıtma süresi	: Yaklaşık 50 dk.
Maksimum sıcaklık	: 70 C°
Güç kaynağı	: 220V
Su çalışma basıncı	: Max 2.8 bar
Termostat	: Var
İç hacim	: 14 litre
Yakıt tüketimi	: 220V/3.7 A
Ölçüler (GxYxD)	: 405x295x205 mm
Ağırlık	: 3 kg (su hariç)

BOŞALTIM VANASI BO TB



Kod TU70141-02

2.8 bar
Ø 10 mm esnek hortumlar için



Kod TU70142-05

2.8 bar
sert boru için Ø 12 mm bağlantı ile (John Misafir sistemi)

FROST KONTROL KİTİ TB



Kod TU34020-00237

Truma donma kontrolü (frost control)
Su ısıtıcınızın donma riski varsa otomatik olarak kazandaki suyu boşaltacaktır. 2.8 bara kadar basınçlı su sistemleri için tahliye vanası. Ø 10 mm esnek hortumlar için.

FROST KONTROL KİTİ JG



Kod TU34020-00238

Truma donma kontrolü (frost control)
Su ısıtıcınızın donma riski varsa otomatik olarak kazandaki suyu boşaltacaktır. 2.8 bara kadar basınçlı su sistemleri için tahliye vanası. Ø 12 mm itmeli boru bağlantıları için.



GAZ SİSTEMLERİ

GAZ SEVİYE ÖLÇERLER
REGÜLATÖRLER
AKSESUARLAR



LEVELCONTROL TÜP SEVİYE KONTROL CİHAZI**Kod** TU50700-01**Hayatı kolaylaştırmak: Truma LevelControl**

Gaz tüpünü yatırmak yerine akıllı telefonunuzu tutmayı tercih ediyorsanız, şanslısınız çünkü LevelControl tam da bunu yapmanıza izin veriyor. Gaz seviyesi ölçüm cihazı, tüpünüzde ne kadar gaz kaldığını ölçmek için ultrason kullanır ve sonucu uygulamada görüntüler. LevelControl'ü tüpün altına takın, uygulamayı açın, gaz seviyesini kontrol edin - bundan daha kolay olamazdı!

Yeni LevelControl Uygulaması ayrıca size gaz seviyesini kontrol etmek için Bluetooth kullanma seçeneği sunar.

Bu, menzil içindeyken araç içinde ve dışında rahat ve güvenilir bir şekilde çalışır. Gaz seviyesini seyahat ederken kontrol etmek istiyorsanız, Truma iNet Box'a ve denenmiş ve test edilmiş Truma App'a ihtiyacınız olacak. İster evde ister dışarıda pistte kayak yapıyor olun, ölçüm sonuçlarını metin olarak akıllı telefonunuza gönderir. Truma iNet Box ayrıca Truma ısıtıcılar ve klimalar gibi diğer cihazları iNet Sistemine bağlamanıza ve Truma App kullanarak çalıştırmaya olanak tanır.

- Gaz seviyesi düşük olduğunda bildirim
- Aynı anda birkaç LevelControl kullanın
- Herhangi bir çelik silindire manyetik olarak yapışır - ve ayrıca bir sıkıştırma levhası sayesinde alüminyum silindirlere de yapışır
- Mevcut tüm Avrupa gaz tüpleriyle çalışır - kapsamlı veri tabanından modeli seçmeniz yeterlidir
- LevelControl plastik gaz tüpleri, yeniden doldurulabilir gaz tüpleri, gaz depoları veya bütan gazı tüpleri (kamp gazı) için uygun değildir.

- LevelControl, Genel Konsept Ekipman kategorisinde 2018 Avrupa İnovasyon Ödülü'nü kazandı.
- Truma LevelControl'ü gaz tüpünüzün altına takın. Montaj yok, kablo yok. Uygulamayı açın - bitti!

Truma LevelControl Uygulaması: Bluetooth üzerinden gaz seviyesini kontrol edin.

Truma Uygulaması:

Gaz seviyesini seyahat ederken bile kısa mesajla kontrol edin. Isıtıcılar ve klimalar gibi diğer Truma cihazlarını iNet Sistemine bağlayın

Gereksinim: Truma iNet Kutusu

**LEVELCONTROL PARÇA TUTUCUSU****Kod** TU50901-01

Truma LevelControl gaz seviye göstergesini (manyetik olmayan) alüminyum gaz şişelerine takmak için tutucu. Metal gaz şişeleri veya plastik gaz şişeleri için uygun değildir.

LEVELCHECK GAZ SEVİYE ÖLÇER**Kod** TU50501-01

Sadece birkaç saniye içinde gaz tüpünde ne kadar gaz kaldığını öğrenmek için LevelCheck'i kullanın. Kullanışlı dolum seviyesi göstergesi ultrason kullanarak ölçüm aralığında gaz olup olmadığını gösterir. LevelCheck'i silindir üzerine yatay olarak yerleştirmeniz yeterlidir: LED yeşil ise silindirde gaz vardır. Ölçümden sonra LevelCheck otomatik olarak kapanır.

Gaz tüplerinin dolum seviyesi göstergesi, kamp alanı veya barbeküden çok daha fazlası için uygundur. Bu kullanışlı cihaz, kendin yap projeleriniz için gazsız kalmamanızı da sağlayacaktır.

Bu arada: Güvenilir ölçüm sağlamak için ölçüm kafasını nemli bir bezle düzenli olarak temizlemenizi öneririz.

- -15 ila +40 santigrat derece sıcaklık aralığında ölçüm yapar.
- Plastik gaz tüpleri, yeniden doldurulabilir gaz tüpleri, gaz tankları veya bütan tüpleri için uygun değildir.
- Karanlıkta gazı kontrol etmek için entegre LED el feneri
- 200 ila 350 mm çapındaki tüm çelik ve alüminyum LPG tüpleri için uygundur.



Gaz sisteminizi kirlenmeye karşı koruyun

Kullandığınız LP gazına bağlı olarak, gazla akan olefinler, parafinler veya diğer hidrokarbon bileşikleri gibi yağlı maddeler içerebilir. Gaz basıncı regülasyon sistemlerine, hortumlara, boru tesisat sistemlerine, vanalara yerleşirler ve aşamalı olarak tıkarlar.

Truma gaz filtreleri, etkili, patent korumalı bir filtre kartuşuna sahiptir ve bu da kirlenmeye karşı etkili bir korunma sağlar. Yağlı parçacıkların %99'unu ayırır. Karşılaştırma yaparsak geleneksel kağıt filtrelerinin yalnızca % 30'unu filtre edebildiğini söyleyebiliriz. Truma gaz filtreleri, gaz basıncı regülatörü ile gaz hortumları arasına monte edilir. Tek ve iki silindirli gaz basıncı regülasyon sistemleri için uygundur. Gaz filtresinin yenilenmesi kolaydır. Gaz sisteminizin üstün işlevsel güvenilirliğini ve dayanıklılığını destekler.

Kurulum Örneği

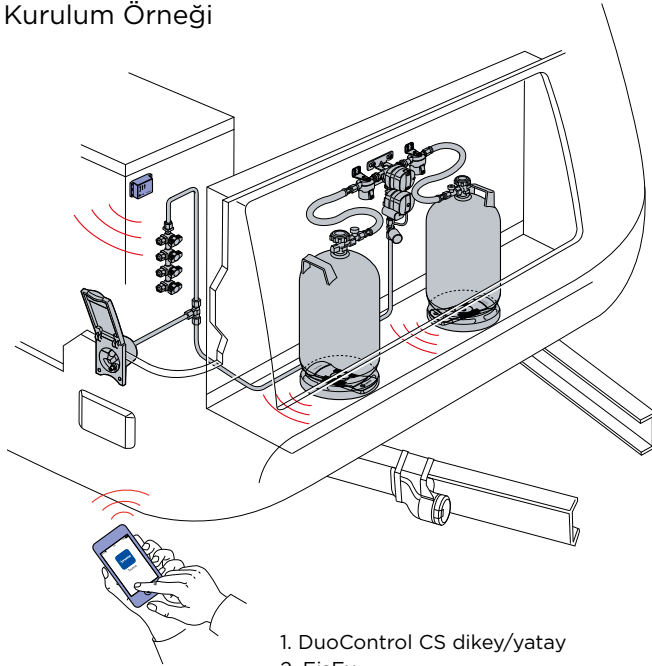

1. DuoControl CS dikey/yatay
2. EisEx
3. Gaz filtresi
4. Truma gaz hortumu
5. Güvenlik için gaz aç kapa kontrolü
6. Bakır boru
7. 4 çıkışlı vana
8. Barbekü gaz çıkış noktası (BBQ point)
9. Truma iNet Box
10. Truma LevelControl
11. Truma Uygulaması



Hareket halindeyken güvenli ısınma

Siz hareket halindeyken ısınmanız için bir gaz sistemi çalıştırmak ne kadar güvenli? Truma'nın yıllardan beri bunun için bir cevabı var. Sürüş halindeyken ısınmanıza imkan sağlamak için koruyucu cihazları geliştirmek için daha fazla teknik standartlara ulaştık ve şimdi yeni nesil gaz basıncı düzenleme sistemlerimizle çarpışma sensörünü bir araya getirdik. Bu sensör 15-20 km/h'den düşük etkili hızlardaki kazalara bile cevap veriyor. Gaz ikmalini hatlar ve cihazlar zarar görmeden kesiyor. Böylece siz ve sizinle beraber seyahat eden herkes rahatlığı ve güvenliği hissederek ulaşmak istediğiniz heryere güvenle ulaşabilirsiniz. Truma gaz basıncı düzenleme sistemleri baştan başa bütün Avrupa'da hareket halindeyken güvenli ısınma ile ilgili her şeyi size sunar.

Bir bakışta avantajları

- Maksimum güvenlik seviyesi
- Tüm Avrupa standartlarına ve düzenlemelerine uygundur
- Montajı ve çalışması kolay
- Güç tüketimi yok
- Tek ve çift silindir gaz sistemi için dizayn edilmiştir.
- Ek parça ve aparatlar sayesinde basınç kayıpları yoktur.
- Pek çok imalatçı tarafından üretilen orijinal Truma aksesuarları ve kontrol panellerine uygundur.



Önemli Bilgi



Karavan kullanırken 01/2007'den sonra yapılmış araçlar sıvı gazla çalıştığı için, eğer bir kazadan dolayı hat kırıldı ise, güncel Avrupa ısıtma araçları yönergesine göre gaz kaçağını önlemek için güvenli bir kapatma cihazı kurulumu gerekiyor. Karavan üreticisinin buna uygun talimatları sürüş esnasında sıvı gazla çalışan aleti çalıştırmadan önce yerine getirilmelidir.

Çarpışma sensörü

- Basınç ayarlama sistemlerimiz çarpışma sensörüne eşlik ediyor. Her yerde güvende olacaksınız. Hatta hareket halinde olan aracınızda gaz sistemini çalıştırmak istediğinize bile.
- Avrupa standartları ve yönetmeliklerine uygundur.
- 15 km/h hızında çarpışmalarda bile gazı keserek gaz sistemini emniyete alır.
- Hatlar ve cihazlar hasardan etkilenmeden önce hemen gazı kapatır.

MONOCONTROL CS DİKEY (REGÜLATÖR)



Kod TU52410-01

Teknik Özellikler

Gaz tipi	: Propan / Bütan
Giriş basıncı	: 0.3/16 bar
Çıkış basıncı	: 30 mbar
Regülatör kapasitesi	: 1.5 kg/saat
Giriş bağlantısı	: m 20x1.5
Çıkış bağlantısı	: 10 mm/8 mm
Çarpışma sensörü aktivasyon değeri	: 4.0 g +/- 1.0 g
Ölçü (GxYxD)	: 101x106x102 mm
Ağırlık	: Yaklaşık 500 gr

Yeni nesil Truma MonoControl CS, tek bir gaz tüpü için uygun olan entegre çarpışma sensörlü bir gaz basıncı regülatörüdür. Sensör, yoldayken karavanınızı güvenle ısıtabilmenizi sağlar. Yaklaşık 15 ila 20 km/s'lik bir çarpışma hızında katı bir nesneye karşı bir kaza yaparsanız, çarpışma sensörü gaz akışını hemen durdurur. Gaz sistemi hasarlıysa, gaz kaçamaz.

- Darbe anında kilitleme sensörü var.
- Dikey veya yatay kurulum için uygun.
- Dikey ve yatay kurulum için gaz sistemi akış hızı hesaplanmasına gerek yok.
- Avrupada kullanıma uygun (ülkeye özgü yüksek basınç hortumları)
- Test edilmiş ve onaylanmış gaz sistemine müdahale etme ihtiyacı duyulmaz..

MONOCONTROL CS YATAY (REGÜLATÖR)



Kod TU52420-01

Teknik Özellikler

Gaz tipi	: Propan / Bütan
Giriş basıncı	: 0.3/16 bar
Çıkış basıncı	: 30 mbar
Regülatör kapasitesi	: 1.5 Kg/saat
Giriş bağlantısı	: m 20x1.5
Çıkış bağlantısı	: 10mm/8mm
Çarpışma sensörü aktivasyon değeri	: 4.0 g +/- 1.0 g
Ağırlık	: Yaklaşık 500 gr

Yeni nesil Truma MonoControl CS, tek bir gaz tüpü için uygun olan entegre çarpışma sensörlü bir gaz basıncı regülatörüdür. Sensör, yoldayken karavanınızı güvenle ısıtabilmenizi sağlar. Yaklaşık 15 ila 20 km/s'lik bir çarpışma hızında katı bir nesneye karşı bir kaza yaparsanız, çarpışma sensörü gaz akışını hemen durdurur. Gaz sistemi hasarlıysa, gaz kaçamaz.

- Darbe anında kilitleme sensörü var.
- Dikey veya yatay kurulum için uygun.
- Dikey ve yatay kurulum için gaz sistemi akış hızı hesaplanmasına gerek yok.
- Avrupada kullanıma uygun (ülkeye özgü yüksek basınç hortumları)
- Test edilmiş ve onaylanmış gaz sistemine müdahale etme ihtiyacı duyulmaz..

DUOCONTROL CS DİKEY (REGÜLATÖR)



Kod TU51611-01

Teknik Özellikler

Gaz tipi	: Propan / Bütan
Giriş basıncı	: 0.6/16 bar
Çıkış basıncı	: 30 mbar
Regülatör kapasitesi	: 1.5 kg/saat
Giriş bağlantısı	: m 20x1.5
Çıkış bağlantısı	: 10 mm / 8 mm
Çarpışma sensörü aktivasyon değeri	: 4.0 g +/- 1.0 g
Ağırlık	: Yaklaşık 900 gr

Karavanınızdaki iki gaz tüpünü yeni nesil Truma DuoControl CS gaz basıncı regülatörlerine bağlayabilirsiniz. Tüp boşaldığında sistem otomatik olarak ikinci gaz tüpüne geçer. Entegre çarpışma sensörü, sürüş sırasında aracınızı güvenli bir şekilde ısıtmanıza olanak tanır. Bir kazaya karışmanız durumunda gazın kaçmasını engeller. Çarpışma sensörü tetiklendiyse, kendiniz sıfırlayabilirsiniz. Gaz basıncı regülatör sisteminin tekrar hızlı bir şekilde çalışmaya hazır olması için DuoControl CS üzerindeki sarı sıfırlama düğmesine basmanız yeterlidir.

DUOCONTROL CS YATAY (REGÜLATÖR)



Kod TU51621-01

Teknik Özellikler

Gaz tipi	: Propan / Bütan
Giriş basıncı	: 0,6/16 bar
Çıkış basıncı	: 30 mbar
Regülatör kapasitesi	: 1,5 kg/saat
Giriş bağlantısı	: m 20x1,5
Çıkış bağlantısı	: 10 mm / 8 mm
Kilit sensörü aktivasyon değeri	: 3,5g+/-0,5g
Ağırlık	: Yaklaşık 900 gr

Karavanınızdaki iki gaz tüpünü yeni nesil Truma DuoControl CS gaz basıncı regülatörlerine bağlayabilirsiniz. Tüp boşaldığında sistem otomatik olarak ikinci gaz tüpüne geçer. Entegre çarpışma sensörü, sürüş sırasında aracınızı güvenli bir şekilde ısıtmanıza olanak tanır. Bir kazaya karışmanız durumunda gazın kaçmasını engeller. Çarpışma sensörü tetiklendiyse, kendiniz sıfırlayabilirsiniz. Gaz basıncı regülatör sisteminin tekrar hızlı bir şekilde çalışmaya hazır olması için DuoControl CS üzerindeki sarı sıfırlama düğmesine basmanız yeterlidir.

GAZ KONTROL PANELİ



Kod TU57014-01

Teknik Özellikler

Özel karakteristik	: Tek veya çift gaz silindirinine uygunluk
Enerji gücü	: 12V
Güç tüketimi	: 40mA

- Gaz kumanda kontrolü sayesinde gaz tankını aracınızın içerisinde rahatlıkla açıp kapatabilirsiniz
- Gaz hortumunuzun kalınlığına göre 8 mm veya 10 mm olarak seçenekler mevcuttur

GAZ FİLTRESİ YEDEK KARTUŞ



Kod TU50680-01

Karavanlarınızda kullandığınız eski versiyon 94 mm gasfilter kitlerinizin yedek kartuşlarının değişim zamanlarını teknik servislerinize danışınız.

GAZ FİLTRESİ SETİ



Kod TU50603-01
Gas Filtresi

Bu filtre, regülatörleri kire karşı etkili bir şekilde korur. Yağlı partiküller, regülatörlerde birikebilen ve onları bloke edebilen aerosol partikülleri olarak gaz akışında taşınır. Yeni Truma gaz filtresi bu artıkları gazdan ayırarak gaz sisteminin ve tüm gazlı cihazların ömrünü uzatır. Önemli bir fayda, yeni filtrenin aerosol partiküllerini bir filtre pedi üzerinde toplamasıdır, bu da artık tüm filtre kartuşunu değiştirmeye gerek olmadığı anlamına gelir. Gaz silindiri değiştirildiğinde pedler basitçe değiştirilir.

- Yeni Truma gaz filtresi, aerosol parçacıklarının %99,9'unu yakalar ve gaz sistemini ve buzdolabı ve ısıtıcı gibi tüm gazlı cihazları korur.
- Kompakt tasarımı sayesinde her gaz tüpü kutusuna sığar.
- Filtre, pedi kontrol etmek veya değiştirmek için alet kullanmadan hızlı bir şekilde açılabilir. Güvenlik nedeniyle filtre sadece gaz tüpü kapalıyken açılabilir.
- Yalnızca bir gaz filtresi satın almaları ve ardından tüm kartuş yerine filtre pedini gerektiği gibi değiştirmeleri gerekir.
- Truma gaz filtresi hızlı ve kolay bir şekilde sonradan takılabilir. Tüm yatay ve dikey olarak monte edilmiş Truma gaz basıncı regülatörleri için uygundur.
- Avrupa'da 2 yılda 1 değiştirilmesi önerilir.

Kod TU50681-01
Gas Filtresi Pedi



Truma gaz filtresi, gaz sistemini yabancı maddelerden etkin bir şekilde korur: Yağlı kalıntılar, gaz akışından güvenilir bir şekilde filtrelenir ver filtre elemanında biriktirilir. O zaman tüpü değiştirdiğinizde bu pedi değiştirebilirsiniz.

- Avrupa'da 6 ayda 1 değiştirilmesi gerekir.

TEKLİ GAZ VANASI



Kod TU23112-31

Kod TU23211-31

Teknik Özellikler

Giriş : 8 mm
Çıkış : 8 mm

Teknik Özellikler

Giriş : 8 mm
Çıkış : 10 mm

Kod TU23131-31

Teknik Özellikler

Giriş : 10 mm
Çıkış : 10 mm

- Manifold valve'ler sayesinde aracınızda ki, farklı türden cihazlara tek bir noktadan eşit miktarda gaz dağıtımı yapabilirsiniz.
- Acil gaz kesilmesi durumunda kolay hareket ettirilebilir vanalar ve vana üzerindeki sticker ile hangi vananın hangi cihaza ait olduğunu kolayca anlayabilirsiniz.
- Manifold valve'ler ile T veya Y bağlantılarına ihtiyaç duyulmaksızın tek bir merkezi noktadan gaz dağıtımını kolayca yapabilirsiniz.

İKİLİ GAZ VANASI



Kod TU24115-31

Teknik Özellikler

Giriş : 2x8 mm
Çıkış : 2x8 mm

- Manifold valve'ler sayesinde aracınızda ki, farklı türden cihazlara tek bir noktadan eşit miktarda gaz dağıtımı yapabilirsiniz.
- Acil gaz kesilmesi durumunda kolay hareket ettirilebilir vanalar ve vana üzerindeki sticker ile hangi vananın hangi cihaza ait olduğunu kolayca anlayabilirsiniz.
- Manifold valve'ler ile T veya Y bağlantılarına ihtiyaç duyulmaksızın tek bir merkezi noktadan gaz dağıtımını kolayca yapabilirsiniz.

İKİLİ GAZ VANASI



Kod TU24116-31

Teknik Özellikler

Giriş : 2x10 mm
Çıkış : 2x8 mm

- Manifold valve'ler sayesinde aracınızda ki, farklı türden cihazlara tek bir noktadan eşit miktarda gaz dağıtımı yapabilirsiniz.
- Acil gaz kesilmesi durumunda kolay hareket ettirilebilir vanalar ve vana üzerindeki sticker ile hangi vananın hangi cihaza ait olduğunu kolayca anlayabilirsiniz.
- Manifold valve'ler ile T veya Y bağlantılarına ihtiyaç duyulmaksızın tek bir merkezi noktadan gaz dağıtımını kolayca yapabilirsiniz.

ÜÇLÜ GAZ VANASI



Kod TU24135-31

Teknik Özellikler

Giriş : 3x8 mm
Çıkış : 3x8 mm

- Manifold valve'ler sayesinde aracınızdaki, farklı türden cihazlara tek bir noktadan eşit miktarda gaz dağıtımı yapabilirsiniz.
- Acil gaz kesilmesi durumunda kolay hareket ettirilebilir vanalar ve vana üzerindeki sticker ile hangi vananın hangi cihaza ait olduğunu kolayca anlayabilirsiniz.
- Manifold valve'ler ile T veya Y bağlantılarına ihtiyaç duyulmaksızın tek bir merkezi noktadan gaz dağıtımını kolayca yapabilirsiniz.

ÜÇLÜ GAZ VANASI



Kod TU24136-31

Teknik Özellikler

Giriş : 3x10 mm
Çıkış : 3x8 mm

- Manifold valve'ler sayesinde aracınızda ki, farklı türden cihazlara tek bir noktadan eşit miktarda gaz dağıtımı yapabilirsiniz.
- Acil gaz kesilmesi durumunda kolay hareket ettirilebilir vanalar ve vana üzerindeki sticker ile hangi vananın hangi cihaza ait olduğunu kolayca anlayabilirsiniz.
- Manifold valve'ler ile T veya Y bağlantılarına ihtiyaç duyulmaksızın tek bir merkezi noktadan gaz dağıtımını kolayca yapabilirsiniz.

DÖRTLÜ GAZ VANASI



Kod TU24155-31

Teknik Özellikler

Giriş : 4x8 mm
Çıkış : 4x8 mm

- Manifold valve'ler sayesinde aracınızdaki, farklı türden cihazlara tek bir noktadan eşit miktarda gaz dağıtımı yapabilirsiniz.
- Acil gaz kesilmesi durumunda kolay hareket ettirilebilir vanalar ve vana üzerindeki sticker ile hangi vananın hangi cihaza ait olduğunu kolayca anlayabilirsiniz.
- Manifold valve'ler ile T veya Y bağlantılarına ihtiyaç uyulmaksızın tek bir merkezi noktadan gaz dağıtımını kolayca yapabilirsiniz.

DÖRTLÜ GAZ VANASI



Kod TU24156-31

Teknik Özellikler

Giriş : 4x10 mm
Çıkış : 4x8 mm

- Manifold valve'ler sayesinde aracınızdaki, farklı türden cihazlara tek bir noktadan eşit miktarda gaz dağıtımı yapabilirsiniz.
- Acil gaz kesilmesi durumunda kolay hareket ettirilebilir vanalar ve vana üzerindeki sticker ile hangi vananın hangi cihaza ait olduğunu kolayca anlayabilirsiniz.
- Manifold valve'ler ile T veya Y bağlantılarına ihtiyaç duyulmaksızın tek bir merkezi noktadan gaz dağıtımını kolayca yapabilirsiniz.

GAZ HORTUMU



Kod TU50615-08

Teknik Özellikler

Uzunluk : 1 metre

BBQ dış gaz alım için uygun hortumdur
Kaliteli ve dayanıklı imal edilmiştir

GAZ HORTUMU

Kod TU50615-01

Teknik Özellikler

Giriş çapı : 8 mm
Çıkış çapı : 8 mm
Uzunluk : 40 cm

Kod TU90651-01

Teknik Özellikler

Giriş çapı : 10 mm
Çıkış çapı : 10 mm
Uzunluk : 40 cm

- Hortum yırtılmalarına karşı emniyetli yüksek basınç hortumları
- Hortum kopma korumasına sahip ürünler ile hareket halindeyken bile yüksek emniyet sağlar
- Truma yüksek basınç hortumları, ilgili tüm yönetmeliğin gereksinimini karşılamaktadır

YÜKSEK BASINÇ HORTUMU

Gerilme sonucu oluşan yırtıklara karşı korumalı (HRP)



Kod TU50415-01
GAZ Hortumu
Uzunluk: 450 mm

Kod TU50425-01
GAZ Hortumu
Uzunluk: 750 mm



Kod TU50415-04
GAZ Hortumu
Uzunluk: 450 mm

Kod TU50425-04
GAZ Hortumu
Uzunluk: 750 mm



Kod TU50415-02
GAZ Hortumu
Uzunluk: 450 mm

Kod TU50425-02
GAZ Hortumu
Uzunluk: 750 mm



Kod TU50415-05
GAZ Hortumu
Uzunluk: 450 mm

Kod TU50425-05
GAZ Hortumu
Uzunluk: 750 mm



Kod TU50415-03
GAZ Hortumu
Uzunluk: 450 mm

Kod TU50425-03
GAZ Hortumu
Uzunluk: 750 mm



Kod TU50415-06
GAZ Hortumu
Uzunluk: 450 mm

Kod TU50425-06
GAZ Hortumu
Uzunluk: 750 mm

MANEVRA SİSTEMLERİ

Manevra sistemleri karavanınızı istediğiniz yerde hatta en dar yerlerde bile manevra yaptırma imkanı sağlar.



TRUMA MOVER SMART A4

YENİ



Kod TU61740-01

Mover smart A4, Truma'nın kanıtlanmış kalitesiyle düşük maliyetli, tam otomatik manevra yardımcısıdır. Tahrik silindirleri tek bir düğmeye basılarak lastiklerin üzerinde döndürülür - herhangi bir kas gücü olmadan! Gerisi uzaktan kumandayla yapılır. Yumuşak başlangıç fonksiyonu, karavanın sarsılmadan çalışmasını ve milimetrik hassasiyetle durmasını sağlar. Kontrol düğmelerini bıraktığınız anda karavan frenlenir.

Truma Mover smart A4 – rakip cihazları geride bırakıyor

- Yüzde 10'a kadar eğimlerin üstesinden gelir
- Otomatik durdurma fonksiyonu sayesinde artırılmış işletme güvenliği
- Uzaktan kumanda ve yumuşak çalıştırma işlevi sayesinde sorunsuz ve yumuşak park etme
- Truma hızlı montaj sistemi sayesinde her türlü şasiye kurulumu kolaydır
- **2800 kg'a kadar çift dingilli karavanlara uygun**

Teknik Özellikler

Maksimum Yük Kapasitesi :	2800 kg
Güç Kaynağı :	12 V
Ağırlık :	Yaklaşık 64 kg
Araç Aks Adeti :	Çift aks
Azami Güç Tüketimi :	125 A

Mover Smart A



Kod TU61730-01

Mover smart A, Truma'nın uygun fiyatlı, tam otomatik manevra asistanıdır ve tümü denenmiş ve test edilmiş kaliteye sahiptir. Tahrik silindirleri, bir düğmeye basarak lastiklere geçer - fiziksel bir çaba gerektirmez! Gerisi uzaktan kumanda ile yapılır: Karavanı sorunsuz ve hassas bir şekilde manevra yapmak için bunu kullanabilirsiniz.

Yumuşak başlatma işlevi, karavanın sarsılmadan başlamasını ve milimetre hassasiyetinde durması anlamına gelir. Kontrol düğmelerini bıraktığınız anda karavanın frenleri devreye giriyor.

Mover smart A'nın yapabilecekleri:

- Yüzde 13 eğimle başa çıkıyor
- Çekici araca basit, doğru bağlantı
- 2000 kg'a kadar tek dingilli karavanlar için uygundur

Teknik Özellikler

Maksimum Yük Kapasitesi :	2000 kg
Güç Kaynağı :	12 V
Ağırlık :	32 kg
Araç Aks Adeti :	Tek aks
Azami Güç Tüketimi :	125 A

Mover Smart M



Kod TU61720-01

Truma Mover smart M, Truma manevra asistanları arasında yarı otomatik giriş seviyesi modeldir. Rakipsiz fiyat/performans oranı ve en yüksek Truma kalitesi ile etkileyicidir. Tahrik silindirleri, tek bir kol hareketiyle elle lastiklere takılır - ve artık hazırsınız! Uzaktan kumanda ile bir düğmeye basarak karavanınızı kontrol edebilirsiniz. Yumuşak başlatma işlevi sayesinde, karavan sarsılmadan hareket eder ve ancak o zaman hız artar. Kontrol düğmelerini bıraktığınız anda karavanın frenleri devreye girer. Bu, maksimum güvenliği garanti eder.

Mover smart M'nin yapabilecekleri:

- %13 eğimle başa çıkıyor
- Çekici araca basit, doğru bağlantı
- 1800 kilograma kadar tek dingilli karavanlar için uygundur

Teknik Özellikler

Maksimum Yük Kapasitesi :	1800 kg
Ağırlık :	33 kg
Güç Kaynağı :	12 V
Araç Aks Adeti :	Tek aks
Azami Güç Tüketimi :	100 A

Aşağıda görmüş olduğunuz grafikte Truma manevra sistemlerinin nasıl monte edildiği ve size tavsiye ettiğimiz aksesuarların ne olduğu hakkında bilgileri görebilirsiniz.

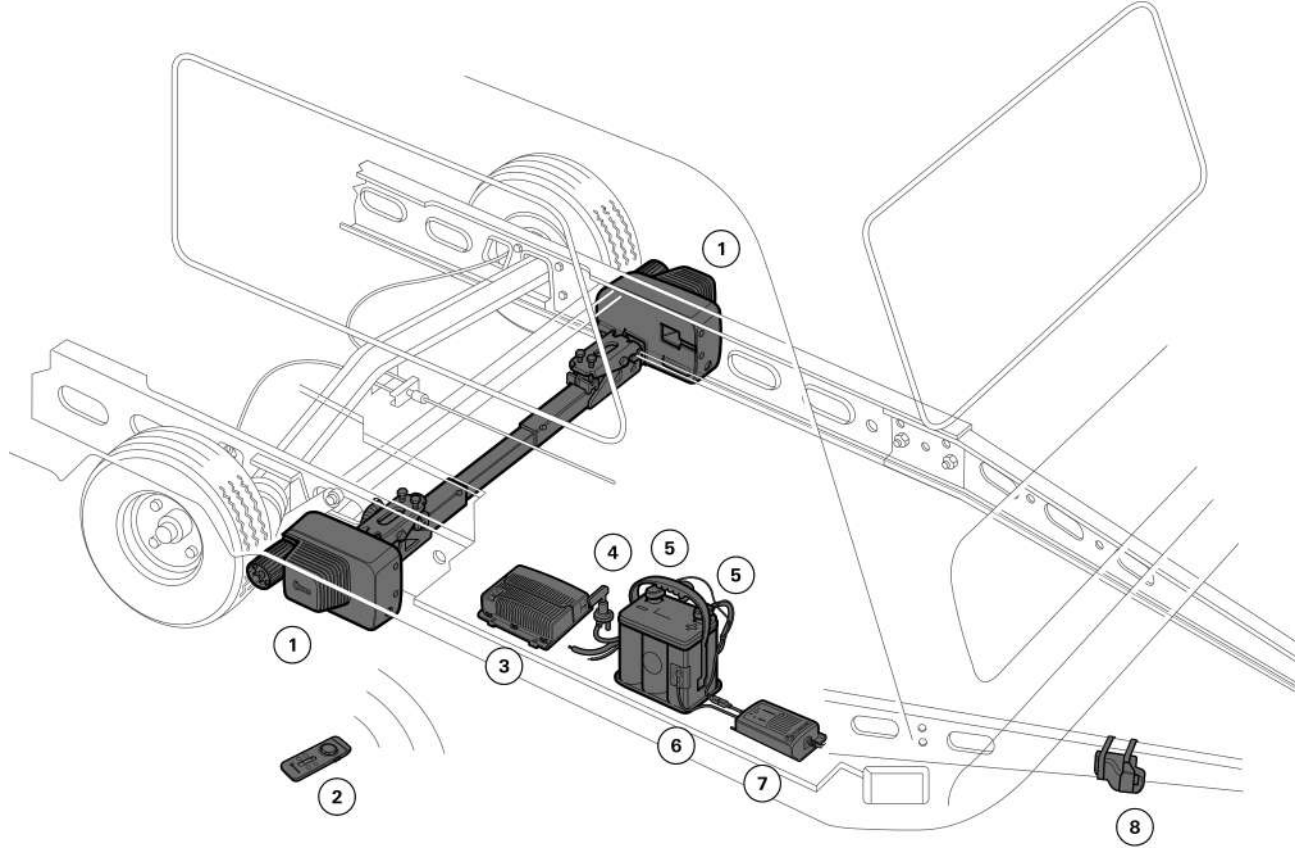

- | | |
|--------------------|------------------------|
| 1. Mover XT | 5. Kutup kelepçeleri |
| 2. Uzaktan kumanda | 6. Sıcaklık sensörleri |
| 3. Kontrol paneli | 7. Akü şarj aleti |
| 4. Sigorta paneli | 8. Güvenlik soketi |

TRUMA MOVER SMART



Girmekte zorlandığınız engebeli alanlarda, rahat manevra yapmaya elverişli olmayan yerlerde ve ayağınızı basmak istemeyeceğiniz en kötü zeminlerde kullanabilirsiniz. Mover manevra sistemleri size karavanınızda istediğiniz yerde hatta en dar yerlerde bile manevra yaptırma imkanı sağlar. Karavanınızı iğne ucu hassasiyetinde doğrulukla, istediğiniz arazi üzerinde hareket ettirin.

Elde edeceğiniz avantajlar:

- Aracınızı milimetre kesinliğinde park edin.
- Fazla çaba harcamadan uzaktan kumanda ile rahat bir şekilde manevra yapın.
- Kar ya da kum olsun - herhangi bir arazi yapısında kolaylıkla çalışır.
- %25'e kadar eğimli arazilerde güvenli yol tutuş.
- Kolaylıkla engelleri aşar.



Kod	TU61110-01 Mover XT
	2300 kg'a kadar tek dingilli karavanlar için
Kod	TU61210-01 Mover XT2
	2400 kg'a kadar çift dingilli karavanlar için
Kod	TU61310-01 Mover XT4
	3100 kg'a kadar çift dingilli karavanlar için
Kod	TU61110-02 Mover XT L
	1500 kg'a kadar tek dingilli karavanlar için

	Mover XT	Mover XT2	Mover XT4	Mover XT L	Mover Smart M	Mover Smart A	Mover Smart A4
Azami tepe tırmanma kabiliyeti (... Ağırliğındaki araçlara uygulanır)	%13 (2300 kg)	%10 (2400 kg)	%10 (3100 kg)	%20 (1500 kg)	%13 (1800 kg)	%13 (2000 kg)	%10 (2800kg)
Güç kaynağı	12 V	12 V	12 V	12 V	12 V	12 V	12 V
Azami güç tüketimi	150 A	150 A	150 A	150 A	100 A	125 A	125 A
Ortalama güç tüketimi	28 A 1)	28 A 1)	37 A 1)	28 A 1)	28 A 1)	35 A 1)	28 A
1) Yer seviyesinde toplam ağırlık	1700 kg	2000 kg	2800 kg	1500 kg	1800 kg	2000 kg	1800 kg
Azami hız	18.5 km/min	18.5 km/min	18.5 km/min	18.5 km/min	9 km/min	9 km/min	-
Ağırlık	28 kg	28 kg	60 kg	28 kg	33 kg 2)	32 kg 2)	64 kg

BİSİKLET TAŞIYICILARI

Özgürlüğünüze, özgürlük katın



BİSİKLET TAŞIYICILARI

Hangi araçta olursanız olun ve bisikletlerin türü ve sayısı ne olursa olsun. Birlikte gitmek istediğinizde, ihtiyaçlarınıza tam olarak uyan Thule bisiklet taşıyıcısı var.



Motokaravan için bisiklet taşıyıcıları

- Taşıtın arka duvarına monte edilebilir.
- Geniş çaplı sabitleme sistemleri mevcuttur, karavan üreticileri ile birlikte geliştirilmiş ve onaylanmıştır.
- Elektrikli bisiklet taşınabilir.



Çekmekaravanlar için bisiklet taşıyıcıları

- Taşıtın arka duvarına monte edilebilir.
- Geniş çaplı sabitleme sistemleri mevcuttur, karavan üreticileri ile birlikte geliştirilmiş ve onaylanmıştır.
- Elektrikli bisiklet taşınabilir.



Minibüs için bisiklet rafları

- Aracın arka kapısına monte edilebilir.
- Kapılar bisikletle açılabilir.
- Elektrikli bisiklet taşımak mümkündür.

Thule Lift V16



Kod	TH307368 Manuel
Kod	TH307369 Motorlu - 12V



2 bisiklet, 3'e arttırılabilir.
Maks. bisiklet ağırlığı: 30 kg
Maks. yüklenebilir ağırlık: 50 kg
Kilitlenebilir platform: Manuel
Bisiklet tutucul: Entegre anahtar kilitleri
Ağırlık: 17 kg / 18.1 kg

Thule Excellent



Kod	TH309821 Gri
Kod	TH302033 Siyah - 12V
Kod	TH309822 Gri Kısa



4'e kadar arttırılabilir. 2 bisiklet
Maks. bisiklet ağırlığı: 30 kg
Maks. yüklenebilir ağırlık: 60 kg
Sağa ve sola sürgülü raylar
Kilitlenebilir platform: Otomatik
Bisiklet tutucu: Entegre anahtar kilitleri
Ağırlık: 10.6 kg

Thule Elite G2



Kod	TH306560 Standart
Kod	TH306561 Kısa



4'e kadar arttırılabilir. 2 bisiklet
Maks. bisiklet ağırlığı: 30 kg
Maks. yüklenebilir ağırlık: 60 kg
Sağa ve sola sürgülü raylar
Kilitlenebilir platform: Manuel
Bisiklet tutucu: İsteğe bağlı anahtar kilitleri
Ağırlık: 9.5 kg / 10.1 kg



Thule Sport G2



Kod	TH307126 Standart
Kod	TH307127 Kısa

2 bisiklet, 3'e arttırılabilir
Maks. bisiklet ağırlığı: 19 kg
Maks. yüklenebilir ağırlık: 50 kg
Sağa ve sola sürgülü raylar
Kilitlenebilir platform: Manuel
Bisiklet tutucu: İsteğe bağlı anahtar kilitleri
Ağırlık: 7.9kg / 8.2kg

Thule Sport G2 Tour



Kod TH306572

2 bisiklet, 3'e arttırılabilir.
Maks. bisiklet ağırlığı: 19 kg
Maks. yüklenebilir ağırlık: 50 kg
Sağa ve sola sürgülü raylar
Kilitlenebilir platform: Manuel
Bisiklet tutucu: İsteğe bağlı anahtar kilitleri
Ağırlık: 6.8 kg

Thule Sport G2 Hobby



Kod TH307128

2 bisiklet, 3'e arttırılabilir.
Maks. bisiklet ağırlığı: 19 kg
Maks. yüklenebilir ağırlık: 50 kg
Sağa ve sola sürgülü raylar
Kilitlenebilir platform: Manuel
Bisiklet tutucu: İsteğe bağlı anahtar kilitleri
Ağırlık: 6.8 kg

Thule Sport G2 Universal



Kod TH306563

2 bisiklet
Maks. bisiklet ağırlığı: 19 kg
Maks. yüklenebilir ağırlık: 38 kg
Sağa ve sola sürgülü raylar
Kilitlenebilir platform: Manuel
Bisiklet tutucu: İsteğe bağlı anahtar kilitleri
Ağırlık: 8 kg

Thule VeloSlide



Kod TH302014

2 bisiklet
Maks. bisiklet ağırlığı: 35 kg
Maks. yüklenebilir ağırlık: 70 kg
Bisiklet tutucu: İsteğe bağlı anahtar kilitleri
Ağırlık: 20kg

Thule Sport G2 Garage



Kod TH306574



4'e kadar arttırılabilir 2 bisiklet
Maks. bisiklet ağırlığı: 19 kg
Maks. yüklenebilir ağırlık: 50 kg
Sağa ve sola sürgülü raylar
Bisiklet tutucu: İsteğe bağlı anahtar kilitleri
Ağırlık: 5.6kg

Thule Elite Van XT



Kod TH307340
Gri

Kod TH302013
Siyah - 12V

2007 yılı sonrası Ducato,
Jumper ve Boxer için

Kod TH302018
Siyah

2017 sonrası VW
crafter için



2 bisiklet
Maks. bisiklet ağırlığı: 19 kg
Maks. yüklenebilir ağırlık: 35 kg
Kilitlenebilir platform: Manuel
Bisiklet tutucu: İsteğe bağlı anahtar kilitleri
Ağırlık: 10.5kg



Thule Caravan Superb



Kod	TH307130 Standart
Kod	TH307329 Kısa (2 bisiklet)



2 bisiklet, 3'e arttırılabilir.
Maks. bisiklet ağırlığı: 30 kg
Maks. yüklenebilir ağırlık: 60 kg
Kilitlenebilir platform: Manuel
Bisiklet tutucu: Entegre anahtar kilitleri
Ağırlık: 9.7kg

Thule Caravan Superb XT Black



Kod	TH302031 Standart
Kod	TH302030 Kısa (2 bisiklet)



2 bisiklet, 3'e arttırılabilir.
Maks. bisiklet ağırlığı: 30 kg
Maks. yüklenebilir ağırlık: 60 kg
Kilitlenebilir platform: Manuel
Bisiklet tutucu: Entegre anahtar kilitleri
Ağırlık: 9.6kg

Thule Caravan Smart



Kod	TH307129
------------	----------



2 bisiklet
Maks. bisiklet ağırlığı: 30 kg
Maks. yüklenebilir ağırlık: 50 kg
Kilitlenebilir platform: Manuel
Bisiklet tutucu: Entegre anahtar kilitleri
Ağırlık: 9.6kg

Thule Sport G2 Compact



Kod	TH307341
------------	----------

2 bisiklet
Maks. bisiklet ağırlığı: 19 kg
Maks. yüklenebilir ağırlık: 35 kg
Kilitlenebilir platform: Manuel
Bisiklet tutucu: İsteğe bağlı anahtar kilitleri
Ağırlık: 7.2kg

Thule Caravan Light



Kod	TH306598
------------	----------

2 bisiklet
Maks. bisiklet ağırlığı: 20 kg
Maks. yüklenebilir ağırlık: 40 kg
Kilitlenebilir platform: Manuel
Bisiklet tutucu: Bağlama
Ağırlık: 4.7kg



Kod TH938000 (13-pin)



Her tür bisiklet için çok yönlü bisiklet rafı

Thule Velospace XT, e-bisikletlerden küçük çocuk bisikletlerine kadar çok çeşitli bisiklet türleri için çok yönlü bir bisiklet taşıyıcıdır. Çeki demirine bağlanır.

Özellikler

- 2 bisiklet taşıma kapasitesi
- Ağırlık: 18.6 kg
- Maks. yükleme ağırlığı: 60 kg
- Maks. bisiklet ağırlığı: 30 kg
- E-bisikletler için mükemmel



Kod TH933100 (13-pin)



Kod TH934100 (13-pin)



Her tür bisiklet için katlanabilir bisiklet rafı

u kullanıcı dostu katlanabilir bisiklet rafı, e-bisiklet ve dağ bisikleti de dahil olmak üzere her türlü bisiklet için idealdir. Kullanılmadığı zaman raf normal bir bavula göre daha fazla yer kaplamaz.

Özellikler

- Bisiklet taşıma kapasitesi 2'den 3 bisiklete kadar artırılabilir.
- Ağırlık: 17.9 kg / 23.1 kg
- Maks. yükleme ağırlığı: 60 kg
- Maks. bisiklet ağırlığı: 30 kg
- E-bisikletler için uygun

Eklenebilir / Thule EasyFold XT



Thule EasyFold XT Yükleme rampası

Bisikletlerinizin kolay yüklenmesi ve boşaltılması için uygun katlanabilir rampa.

Kod TH933400



Thule EasyFold XT Taşıma çantası

Thule EasyFold XT bisiklet rafını taşırken ve saklarken sizi ve aracınızı kirden korur.

Kod TH931100
2 bisiklet

Kod TH934400
3 bisiklet

THULE ASKI KİLİDİ**Kod** TH307389

Bisikletlerinizi bağlamak için dayanıklı bir çelik telle kayış ve nakliye sırasında bunları sabitlemek için bisiklet rafı - 3.00m.

THULE KABLO KİLİDİ**Kod** TH538000

Motosikletlerinizi sabitlemek için güçlü, kaplamalı kablo - 180cm uzunluk.

THULE BİSİKLETİ ÇERÇEVE ADAPTÖRÜ**Kod** TH982003

Motosikletlerin mümkün olan en kolay montajı için çerçeve adaptörü standart olmayan çerçeveler

THULE FREN ASKILARI**Kod** TH306566

Frenleri çekerek, yana doğru hareket önlenir ve bisikletler taşıma sırasında bisiklet rafına daha fazla sabitlenir - 6 adet.

KİLİTLİ THULE TOPUZU**Kod** TH526000
2 adet**Kod** TH527000
4 adet

Ekstra güvenlik için bisiklet tutucu topuzunu kilitsiz olarak değiştirmek için.

KİLİTLİ ACUTIGHT DÜĞMESİ**Kod** TH528000

Frenleri çekerek, yana doğru hareket önlenir ve bisikletler taşıma sırasında bisiklet rafına daha fazla sabitlenir - 6 adet.

THULE BIKE COVER**Kod** TH307335
2/3 bisiklet için uygun**Kod** TH307336
4 bisiklet için uygun

Arkaya monteli bir bisiklet rafında taşıma sırasında bisikletinizi korumak için yüksek kaliteli bisiklet kılıfı.

THULE ARKA UYARI LEVHASI İTALYAN TİPİ**Kod** TH307619

Çıkıntılı yükler için resmi olarak onaylanmış alüminyum arka yansıtma paneli. İspanya hariç Avrupa için uygundur - 50x50cm.

THULE BİSİKLET TAŞIYICISI 1



Kod	TH306463 Gri
------------	-----------------

Kod	TH302036 Siyah
------------	-------------------

Kilitli ayarlanabilir yumuşak dokunuşlu bisiklet taşıyıcısı bisiklet çerçevesi ile hizalamak için kolayca hareket eder. Bisiklet rafları için boru çapı 30mm - uzunluk \pm 12cm.

THULE BİSİKLET TAŞIYICISI 2



Kod	TH306464 Gri
------------	-----------------

Kod	TH302037 Siyah
------------	-------------------

Kilitli ayarlanabilir yumuşak dokunuşlu bisiklet taşıyıcısı bisiklet çerçevesi ile hizalamak için kolayca hareket eder. Bisiklet rafları için boru çapı 30mm - uzunluk \pm 26cm.

THULE BİSİKLET TAŞIYICISI 2.5



Kod	THTH307367 Gri
------------	-------------------

Kod	TH302038 Siyah
------------	-------------------

Kilitli ayarlanabilir yumuşak dokunuşlu bisiklet taşıyıcısı bisiklet çerçevesi ile hizalamak için kolayca hareket eder. Bisiklet rafları için 30mm tüp çapı ile - uzunluk \pm 30cm.

THULE BİSİKLET TAŞIYICISI 3



Kod	TH306465 Gri
------------	-----------------

Kod	TH302038 Siyah
------------	-------------------

Kilitli ayarlanabilir yumuşak dokunuşlu bisiklet taşıyıcısı bisiklet çerçevesi ile hizalamak için kolayca hareket eder. Bisiklet rafları için boru çapı 30mm - uzunluk \pm 41cm.

THULE BİSİKLET TAŞIYICISI 4



Kod	TH306466 Gri
------------	-----------------

Kod	TH302040 Siyah
------------	-------------------

Bağlamak için kilitli ayarlanabilir yumuşak dokunuşlu bisiklet taşıyıcısı 4 - uzunluk \pm 15cm bisiklet ile

SPOR G2 İÇİN THULE E-BIKE RAIL



Kod	TH306945
------------	----------

Thule Sport G2 bisiklet rafına 1 adet e-bisiklet taşımak için ekstra uzun ray - maks. 30kg yük.

BİSİKLET TAŞIYICI - ADAPTÖRLER



Thule, işbirliği ile geliştirilmiş ve onaylanmış geniş bir bisiklet rafı adaptör yelpazesine sahiptir. Thule kurulumun profesyonel birisi tarafından yapılmasını tavsiye etmektedir.

MERDİVENLER

Aracınızın çatısına kolay ve güvenli
bir şekilde erişin.



ÇATI ERİŞİMİ İÇİN MERDİVEN - THULE VAN LADDER 9 STEPS



Kod TH301404

Çatı aksesuarlarına kolay erişim için teleskopik merdiven

Bu teleskopik merdiven, tavana monte aksesuarlara kolay erişim sunar. Ekstra stabilite ile araç duvarına kolayca sabitlenir. Manyetik sabitleme takımı.

- İstedığınız yerde kullanmak kolay
- Çoğu arazide güvenli ve istikrarlı
- Merdiven 2.60 m'ye uzatılabilir
- Güvenli kapanma için hava basınç sistemi
- Kullanılmadığında kompakt

Thule Van Merdiveni 9 Adım

Özellikler

- EN-131 ile uyumludur
- 9 adım
- Maks. ağırlık desteği: 150 kg
- Ölçüler (GxYxD): 290x750x70mm (kapalı)
490x2660x70mm (açık)
- Ağırlık merdiveni: 8.1 kg
- Ağırlık fiksasyon kiti: 1.2 kg



Paket İçeriği

- Thule Van Merdiveni 9 Adım
- Thule Merdiveni Fikstürü Takımı
- 4 koruyucu yama
- 2 organizatör sabitleme parçası
- Merdiven Saklama Çantası
- Fiksasyon kiti saklama çantası

THULE LADDER 4 ADIM



Kod TH307490

Özellikler

- 4 adım
- Bir minibüse arka montaj
- Yuvarlak eloksallı borular

THULE LADDER 5 ADIM



Kod TH307492

Özellikler

- 5 adım
- Kapalı kullanım
- Yuvarlak eloksallı borular

THULE LADDER 6 ADIM



Kod TH307487

Özellikler

- 6 adım
- Arka montaj
- Yuvarlak eloksallı borular

THULE LADDER DELUXE 6 ADIM



Kod TH307496

Özellikler

- 6 adım
- Arka montaj
- Beyaz boyalı oval kollar

THULE LADDER 10 ADIM**Kod** TH307488**Özellikler**

- 10 adım
- Arka montaj
- Yuvarlak eloksallı borular
- Katlanabilir

THULE LADDER DELUXE 11 ADIM**Kod** TH307497**Özellikler**

- 11 adım
- Arka montaj
- Beyaz boyalı oval kollar
- Katlanabilir

ELEKTRİK - ENERJİ SİSTEMLERİ

KONTROL PANELLERİ
İNVERTÖRLER
AKÜLER
AKÜ ŞARJ CİHAZLARI
ELEKTRİK VE ENERJİ SİSTEMLERİ
BAĞLANTI KABLOLARI
AKSESUARLAR



RENOGY GÜNEŞ ENERJİSİ SİSTEMİ İÇİN İHTİYACINIZ OLAN HER ŞEYİ SAĞLAR

Tak çalıştır güneş enerjisinin keyfini çıkarın

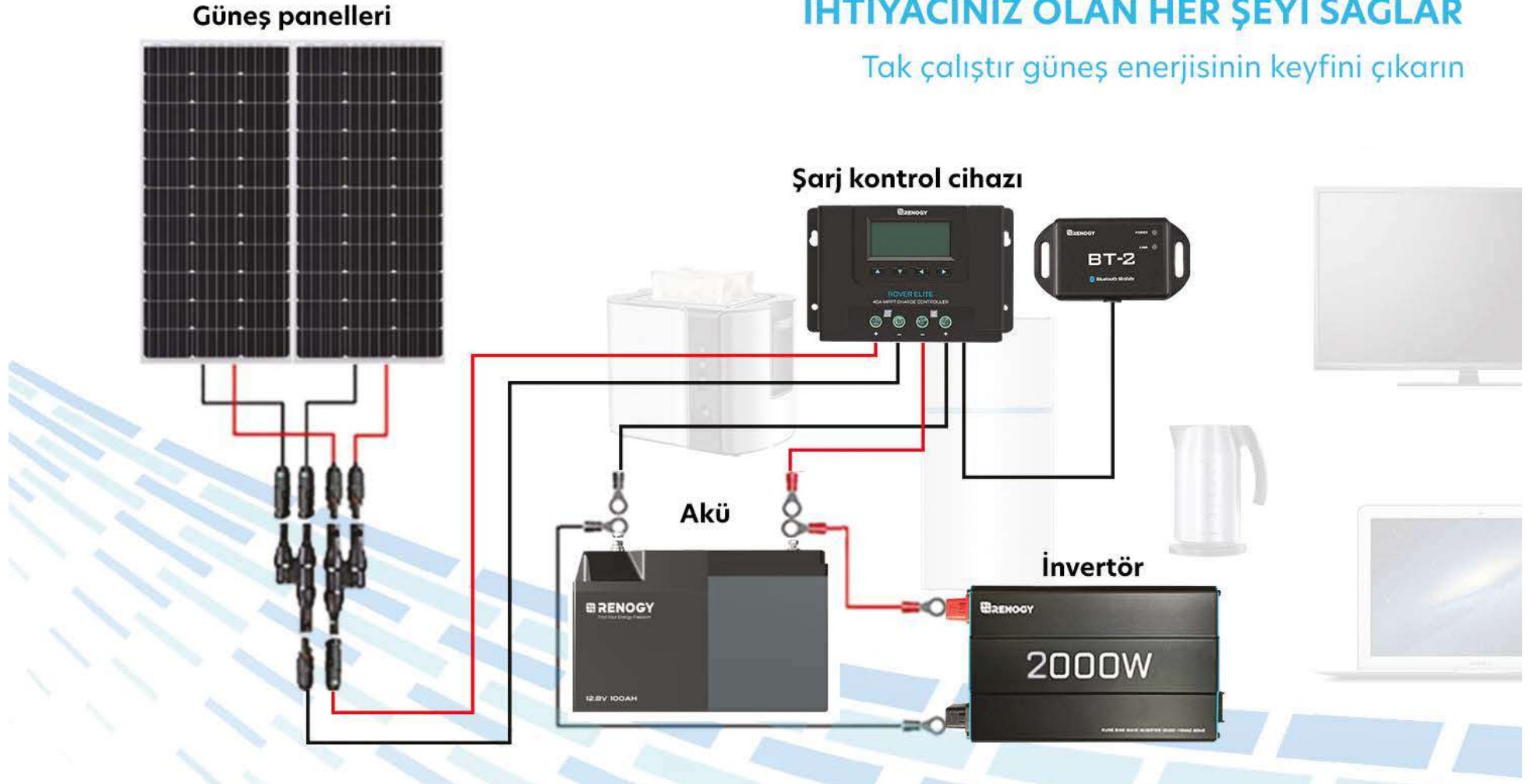

RENOGY ONE CORE KONTROL PANELİ

YENİ



Kod RN-RSHGWSN-WO2W

- Dünya çapında bulut tabanlı enerji izleme
- Birden fazla cihazda 7/24 enerji analizi
- Denge ve konfor için dahili seviye sensörü
- Ev otomasyonu için akıllı aksesuarları bağlayın

Enerji verimliliği parmaklarınızın ucunda

Şebekeden bağımsız sistemlere özel Renogy ONE Core, enerji üretimini ve tüketimini takip ederek tasarruf etmenize ve karbon ayak izinizi azaltmanıza yardımcı olur.

Daha fazla konfor için tavsiyeye mi ihtiyacınız var?

ONE Core, konforlu ve güvenli bir deneyim sağlayarak optimum dengeyi elde etmek için mobil aracınızın konumunu ayarlamanıza yardımcı olur.

Dahili 6 eksenli sensör

Oryantasyon ve dönme hareketindeki değişikliklerin son derece doğru ve duyarlı tespiti.

Gerçek zamanlı RV dengeleme durumu

Hem ONE Core Panel hem de DC Home Uygulamasında aracınızın stabilitesi hakkında anında ve doğru güncellemeler.

Akıllı bir ev yapın

ONE Core aynı zamanda akıllı bir ev merkezi olarak da hizmet vererek, kapı giriş uyarısı veya iklim sensörleri gibi akıllı ev cihazlarınızı bağlamanıza, ev otomasyonunun daha fazla rahatlığının ve güvenliğinin keyfini çıkarmanıza olanak tanır.

7/24 güvenlikle içiniz rahat olsun

RV'nizde meydana gelen beklenmedik hareketleri tespit edin, şüpheli herhangi bir durum için tetikte ve bilgilendirilir.



Enerji Sisteminizi Görselleştirin



Veri Analizi

*Renogy ONE Portal is only for subscribers



Karavan Dengeleme



Akıllı otomasyon

- 1 Kapı ve Pencere sensörü
- 2 Akıllı Röle
- 3 Akıllı Fiş
- 4 Hareket Sensörü

RENOGY ONE M1 KONTROL PANELİ

YENİ**Kod** RN-RMS-LP4

Mobil aracınızda yaşarken konforda devrim yaratan, hepsi bir arada enerji izleme ve şebekeden bağımsız akıllı yaşam merkeziniz olan Renogy ONE M1 ile tanışın. Renogy ONE M1, her yerde harika görünen şık, gömme montajlı dokunmatik ekranıyla mobil araçlarınızın kalbidir. 4" HD ekran, evinizdeki her Renogy cihazını tek ekrandan izlemenizi sağlar. DC Home uygulamasıyla akıllı telefonunuzla gittiğiniz her yerde aynı sistem izlemeye sahip olacaksınız.

Renogy ONE M1 ile konfordan ödün vermeden şebekeden bağımsız yaşayın. Panel röleleri ile doğrudan bağlantı sayesinde aynı anda 3 cihaza kadar kontrol imkanı sağlar. Örneğin, ışıkları otomatik olarak açan bir "Akşam" modu veya ışıkları karartıp bağlı cihazları kapatan bir "Uyku" modu oluşturabilirsiniz.

Renogy ONE M1, gelişmiş güvenlik özelliğiyle gönül rahatlığı sunar. Renogy ONE, Kapı ve Pencere Sensörlerimiz ve Hareket Sensörlerimiz ile uyumludur ve bir güvenlik ihlali olması durumunda doğrudan DC Home uygulamanıza anında uyarılar gönderir.

Hızlı Görünüm Enerji Kontrol Paneli

Gömme montajlı Renogy ONE M1 ile hantal kablolardan ve birden fazla monitörden kurtulun. 4" HD dokunmatik ekranı, evinizdeki uyumlu Renogy cihazlarını tek ekrandan izlemenizi ve kontrol etmenizi sağlar.

Tüm Bağlı Cihazlarınızı Kontrol Edin

Renogy ONE M1'in panel röleleri, panel anahtarları veya DC Home uygulaması aracılığıyla aynı anda en fazla 3 DC cihazını açıp kapatmanıza olanak tanır. Hatta nasıl yaşadığınıza bağlı olarak cihazları birlikte kontrol etmek için farklı akıllı sahneler bile kurabilirsiniz. Örneğin, ışıkları otomatik olarak açan bir "Akşam" modu veya ev aletlerini kapatan bir "Uyku" modunu sizin için oluşturabilirsiniz.

Uzaktan Enerji İzleme

Wi-Fi bağlantısı siz şebekeden uzaktayken enerji verilerini yükler, böylece DC Home uygulamasıyla sisteminizi nerede olursanız olun gerçek zamanlı olarak izleyebilirsiniz. Pillerin, şarj kontrol cihazlarının ve diğer bağlı enerji cihazlarının durumunu izleyebilirsiniz.

*Son 200 güne ait geçmiş elektrik üretim verilerini görüntüleyebilirsiniz.

Enerji İzleme

Solar güç sisteminizi tek ekranda görüntüleyin

Artık enerji cihazlarınızın verilerini tek tek takip etmenize gerek yok. Renogy ONE M1, bağlı cihazlardan gelen tüm performans verilerini doğrudan akıllı panelinize iletiyor.



Uzaktan İzleme

Tüm Veriler Parmaklarınızın Ucunda

Renogy ONE M1 ve DC Home App, önemli enerji sistemi bilgilerini sunmak için bir araya geliyor. Bir telefondan gerçek zamanlı verileri, sistem sorunlarını giderme ve ipuçlarını ve diğer güncellemeleri kontrol edebilirsiniz.

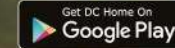

Bluetooth

zigbee



Ev Otomasyonu

Geleceğin Mobil Araçlarını İnşa Edin

Karavanınızı daha akıllı, daha güvenli ve yaşamaya daha konforlu hale getirin. Renogy ONE M1 ve akıllı sensörler, karavan ekipmanlarınızın kontrolünü elinize almanıza ve tek bir dokunuşla günlük rutinlerinizi kolaylaştırmak için akıllı sahneler oluşturmanıza olanak tanır. Hepsinden önemlisi, Renogy akıllı sensörler, siz uzaktayken içinizin rahat olmasını sağlamak için tehlikelere karşı aktif olarak izler.



LİTYUM AKILLI AKÜ (100 AH)



Kod RN-BT100LFP12S

Renogy Akıllı Lityum Demir Fosfat Akü, paralel bağlantılar arasında otomatik denge sağlar ve pil bağlantısı için daha fazla esneklik sağlar. Entegre akıllı pil yönetim sistemi (BMS) yalnızca bu 12V 100Ah LiFePO4 pili çeşitli anormal koşullardan korumakla kalmaz, aynı zamanda şarj/deşarj sürecini de izler ve yönetir. Son teknoloji ürünü pil hücreleri, uzun bir çevrim ömrü ve olağanüstüdeşarj performansı sağlar. Karavan, kabin veya denizcilik kullanımı için derin döngülü bir pil arıyorsanız, bu hafif, otomatik dengeli, ultra güvenli, uzun ömürlü lityum iyon pil mükemmel bir çözümdür. Birden fazla pili, dahili durumda tekdüzelik olmayan sorunlar olmadan paralel olarak güvenle bağlar.

Ödün Vermeyen Kalite

Son teknoloji pil hücreleri, 4000 döngüden fazla kullanım ömrü, 100A süreklideşarj akımı ve geniş bir çalışma sıcaklığı aralığı sağlar.

Kendiliğinden Isıtma İşlevi

Akıllı kendi kendine ısıtma işlevi, pilin çekirdek sıcaklığı 41°F (5°C) altına düştüğünde otomatik olarak çalışmaya başlar ve pilinizi soğuk ortamlarda zahmetsizce şarjlı tutar.

Güvenilir BMS Sistemi

Yüksek performanslı çift işlemcili son teknoloji pil yönetim sistemi (BMS), tüm hücrelerde dengeli bir voltaj sağlarken kısa devre, aşırı şarj ve aşırı sıcaklık koruması sağlar.

Düşük Sıcaklık Koruma Fonksiyonu

Lityum pil, düşük sıcaklıkta şarj vedeşarj koruma fonksiyonuna sahiptir. Sıcaklık 0°C'nin altına düştüğünde, şarjı durduracaktır. Sıcaklık -20 °C'nin altına düştüğünde,deşarj duracaktır.

Otomatik Dengeleme İşlevi

Uzun vadede pilleriniz için ortalama şarj verimliliğini artırmak için birden fazla pili otomatik dengeleme işlevine paralel olarak kolayca bağlayın.

Gerçek Zamanlı Monitör

Pil, Renogy DC Home APP'de şarj durumunu gerçek zamanlı olarak izlemeniz için piller, harici cihazlar (BT-2 Bluetooth Modülü veya İzleme Ekranı) ve ana bilgisayarlar arasında iletişimi sağlayan RS485 iletişim bağlantı noktalarına sahiptir.

Teknik Özellikler

Ağırlık : 13 kg
Ölçüler (GxYxD): 330x221x172mm
Voltaj : 12 V
IP Seviyesi : 65



Renogy DC Home uygulaması ve Renogy One ile kolayca izleyin



Yüksek Kalite

İşlem gücü, azaltılmış güç tüketimi ve çevre birimi seti açısından en iyi orana sahip ARM Cortex-M3 RISC çekirdeğine dayalı LiFePO4 akü.

100A
Maksimum Sürekli
Deşarj Akımı

-4°F-140°F
Geniş Deşarj
Sıcaklık Aralığı

IP65 Rated
Basınçlı Suya
Karşı Koruma



Taşınabilir ve Güçlü

Pil Ağırlığı İçin Bir Daha Asla Enerjiden Ödün Vermeyin

Enerji Yoğunluğu
98.5Wh/kg

3X Ateşleme
Koruyucu Akü Aküsü ile Karşılaştırın

MSDS
UN38.3 FCC
Sertifika



Hızlı Şarj Teknolojisi

Maksimum Şarj Akımı = Tam Dolu Şarj
50A = 2 Saat



Gelişmiş BMS ile Desteklendi



Otomatik Dengeleme Fonksiyonu

LİTYUM AKILLI AKÜ PRO (100 AH)

YENİ

Kod RN-RBT12100LFP-BT



Akü Seçiminde Güvenli Seçenek

UL Solutions'ın Lityum İyon Pil Olay Raporlamasına göre, dünya çapında 9000'den fazla lityum pille ilgili olay rapor edildi. Lityum pillerin hızlı büyümesi, yaralanma ve ölümlerle sonuçlanan olayların da katlanarak artmasına neden oluyor. Büyük risklerin nerede bulunduğunu anlamak ve dikkatsiz suistimalleri önlemek için aktif adımlar atmak bizim için her zamankinden daha kritik.

Birincil Güvenlik: 60+ EV Sınıfı BMS Koruması

12V 100Ah Pro aküde yerleşik olarak bulunan otomotiv sınıfı akü yönetim sistemi, 60'ın üzerinde koruma ve uyarı sağlar. Bu, elektriksel ve termal tehlikeleri tanımlamak ve azaltmak için her türlü ortamda daha fazla kapasite ve daha hassas izleme sağlar.

İkincil Güvenlik: Aktif Yedekleme Koruması

12V 100Ah LiFePO4 akümüz ilk kez aktif yedek koruma özelliğine sahiptir. Bir MOSFET anahtarı arızalandığında devrenin geleneksel pasif korumaya göre 40 kat daha hızlı kesilmesine yardımcı olur. Böylece pil paketlerinizden ödün vermez.

Çift Aktif Güvenlik Sistemi

Cihazları, mülkleri ve kişileri her yönüyle korumak için tasarlanan tamamen yeni 12V 100Ah Pro Serisi LiFePO4 Pil, olayları aktif bir şekilde önlemek için yazılım ve donanım güvenliğini birleştirir.

Buzda Balık Tutmak İçin Soğuğa Cesur Olun

Buzda balık tutmak gibi kış aylarında açık hava aktivitelerini sevenler için, kendiliğinden ısınan LiFePO4 pil olmazsa olmazdır. Bu 12V 100Ah Pro LiFePO4 pil, sıfırın altındaki sıcaklıklarda güvenli şarj sağlamak için 4A'den yüksek bir şarj akımıyla otomatik olarak ısınabilir ve balık bulucularını ve diğer temel ekipmanların ömrünü uzatmak için tutarlı güç sağlar.

Sıcak Dalgalarda Bile Sağlam Güç

Yangına dayanıklı muhafaza (UL94 V-0) sayesinde tamamen yeni Pro serisi lityum pil sayesinde şebekeden uzakta daha sıcak bir iklimde yaşamak her zamankinden daha güvenli hale geliyor. Dikey yanmaya karşı olağanüstü yangın direnci sunar; bu, özellikle acil müdahalenin gecikebileceği uzak bölgelerde yaşarken, güç kaynağınızı yangın tehlikelerine karşı korumak ve yangının yayılma riskini azaltmak için çok önemli bir güvenlik özelliğidir.

Güvenebileceğiniz Performans

Gelişmiş güvenlik özellikleriyle Renogy 12V 100Ah Pro, daha uzun pil ömrü sağlarken performansı her zamankinden daha ileri taşıyor.



Kablosuz Güncelleme

Pili Bluetooth aracılığıyla DC Home uygulamasına bağlamanız yeterlidir. Pilinizin her zaman en iyi durumda olması için gelecek özellikler ve iyileştirmelerle donatılmasını sağlayabilirsiniz.



UL Listesinde Bulunan Hücreler

EV sınıfı akü hücreleri ve çok yönlü kapsamlı akü yönetim sistemi ile 12V 100Ah Pro Akü, klimayı ve diğer ağır yükleri çalıştırmak için 30 saniye boyunca 245A'ya kadar şarj olabilir.



Sertifikalı Güvenlik

Kapsamlı standartlarla sıkı testlerden geçen Renogy 12V 100Ah Pro LiFePO pil, size her zaman, her yerde güvenli ve özgür yaşamının güvenliğini ve gönl rahatlığını verir.

1000W TAM SİNÜS 12V İNVERTÖR**Kod** RN-INVT-101235

Renogy 1000W 12V Tam Sinüs İnvertörü güç gerektiren herhangi bir uzak konum için, çoğu şebekeden bağımsız sistem için mükemmeldir. Renogy 1000W Tam Sinüs İnvertörü, aletlerinize güç vermenizi sağlayan bir DC'den AC'ye dönüştürücü görevi görür. Gelişmiş Renogy tam sinüs dalgası teknolojisi, elektronik cihazlarınızın ömrünü koruyacak ve uzatacaktır. Sessiz ve yüksek endüktif yükleri ile elektronik cihazlarınız açıldığında garip vızıltı sesleri olmaz ve daha yumuşak, daha serin ve daha sessiz çalışmalarını sağlar.

GÜÇLÜ DC-AC

1000W sürekli, yük başlangıcında 2000W tepe dalgalanması, 12V - 220VAC tam sinüs dalgası ve >%90 dönüşüm verimliliği, dönüşüm kaybını azaltır.

GÜVENLİ KULLANIM

Düşük voltaj ve aşırı voltaj koruması, aşırı sıcaklık koruması, aşırı yük koruması ve kısa devre göstergesi için LED göstergeler. Soğutma fanları ve topraklama hatası devre kesici (GFCI) koruması.

ELEKTRONİĞİNİZİ KORUR

Gelişmiş tam sinüs dalgası teknolojisi, elektronik cihazlarınızın ömrünü uzatacak ve koruyacak olan şebeke gücüne eşdeğer kaliteli AC sağlar. Sessiz ve yüksek endüktif yükleri ile elektronik cihazlarınız açıldığında garip vızıltı sesleri olmaz ve daha yumuşak, daha serin ve daha sessiz çalışmasına izin verir.

Teknik Özellikler

Giriş Volt	: 12 V
Çıkış Volt	: 220 V
En Yüksek Güç (W):	2000
Ağırlık	: 2,72 kg
Ölçüler (GxYxD)	: 327x838x172mm

2000W TAM SİNÜS 12V İNVERTÖR**Kod** RN-INVT-201235

Renogy 2000W 12V Tam Sinüs İnvertörü güç gerektiren herhangi bir uzak konum için, çoğu şebekeden bağımsız sistem için mükemmeldir. Renogy 2000W Tam Sinüs İnvertörü, aletlerinize güç vermenizi sağlayan bir DC'den AC'ye dönüştürücü görevi görür. Gelişmiş Renogy tam sinüs dalgası teknolojisi, elektronik cihazlarınızın ömrünü koruyacak ve uzatacaktır. Sessiz ve yüksek endüktif yükleri ile elektronik cihazlarınız açıldığında garip vızıltı sesleri olmaz ve daha yumuşak, daha serin ve daha sessiz çalışmalarını sağlar.

GÜÇLÜ DC-AC

2000W sürekli, yük başlangıcında 4000W tepe dalgalanması, 12V - 220VAC tam sinüs dalgası ve >%90 dönüşüm verimliliği, dönüşüm kaybını azaltır.

GÜVENLİ KULLANIM

Düşük voltaj ve aşırı voltaj koruması, aşırı sıcaklık koruması, aşırı yük koruması ve kısa devre göstergesi için LED göstergeler. Soğutma fanları ve topraklama hatası devre kesici (GFCI) koruması.

ELEKTRONİĞİNİZİ KORUR

Gelişmiş tam sinüs dalgası teknolojisi, elektronik cihazlarınızın ömrünü uzatacak ve koruyacak olan şebeke gücüne eşdeğer kaliteli AC sağlar. Sessiz ve yüksek endüktif yükleri ile elektronik cihazlarınız açıldığında garip vızıltı sesleri olmaz ve daha yumuşak, daha serin ve daha sessiz çalışmasına izin verir.

Teknik Özellikler

Giriş Volt	: 12 V
Çıkış Volt	: 220 V
En Yüksek Güç (W):	4000
Ağırlık	: 5,30 kg
Ölçüler (GxYxD)	: 452x101x390mm

3000W TAM SİNÜS 12V İNVERTÖR**Kod** RN-INVT-301235

Renogy 3000W 12V Tam Sinüs İnvertörü güç gerektiren herhangi bir uzak konum için, çoğu şebekeden bağımsız sistem için mükemmeldir. Renogy 3000W Tam Sinüs İnvertörü, aletlerinize güç vermenizi sağlayan bir DC'den AC'ye dönüştürücü görevi görür. Gelişmiş Renogy tam sinüs dalgası teknolojisi, elektronik cihazlarınızın ömrünü koruyacak ve uzatacaktır. Sessiz ve yüksek endüktif yükleri ile elektronik cihazlarınız açıldığında garip vızıltı sesleri olmaz ve daha yumuşak, daha serin ve daha sessiz çalışmalarını sağlar.

GÜÇLÜ DC-AC

3000W sürekli, yük başlangıcında 6000W tepe dalgalanması, 12V - 220VAC tam sinüs dalgası ve >%90 dönüşüm verimliliği, dönüşüm kaybını azaltır.

GÜVENLİ KULLANIM

Düşük voltaj ve aşırı voltaj koruması, aşırı sıcaklık koruması, aşırı yük koruması ve kısa devre göstergesi için LED göstergeler. Soğutma fanları ve topraklama hatası devre kesici (GFCI) koruması.

ELEKTRONİĞİNİZİ KORUR

Gelişmiş tam sinüs dalgası teknolojisi, elektronik cihazlarınızın ömrünü uzatacak ve koruyacak olan şebeke gücüne eşdeğer kaliteli AC sağlar. Sessiz ve yüksek endüktif yükleri ile elektronik cihazlarınız açıldığında garip vızıltı sesleri olmaz ve daha yumuşak, daha serin ve daha sessiz çalışmasına izin verir.

Teknik Özellikler

Giriş Volt	: 12 V
Çıkış Volt	: 220 V
En Yüksek Güç (W):	6000
Ağırlık	: 5,66 kg
Ölçüler (GxYxD)	: 480x101x228mm

BT-2 BLUETOOTH MODÜLÜ



Kod RN-RCM-BT2

Renogy BT-2, belirli Renogy solar şarj kontrolörleri, DC-DC pil şarj cihazları, akıllı lityum piller ve invertörler için yeni nesil Bluetooth modülüdür. RJ45 iletişim portundan güç alan BT-2, sistem verilerinin kablosuz olarak izlenmesini sağlar ve kullanıcıların Renogy DC Home akıllı telefon Uygulaması aracılığıyla parametreleri değiştirmesine olanak tanır. Renogy DC Home Uygulaması, Renogy ürünlerinizi akıllı telefonunuzun veya tabletinizin rahatlığından yapılandırmanıza, izlemenize, güncellenize ve teşhis etmenize izin vererek şebekeden bağımsız güç sisteminizi daha akıllı hale getirmenize yardımcı olabilir.

Cihazlarınız Üzerinde Hassas Kontrol

Tüm Renogy RS485 iletişim portu ürünleri ile uyumludur, Rover Elite MPPT Solar Şarj Kontrol Cihazı, Akıllı Lityum Piller, Güç Tasarruf Modlu Tam Sinüs İntvertörü ve Çift DC-DC MPPT Pil Şarj Cihazı içerir.

Gerçek Zamanlı İçgörü

Bluetooth Modülü ve Renogy DC Home Uygulaması aracılığıyla gerçek zamanlı ve geçmiş verileri alın. Bluetooth 4.2 ve BLE teknolojisi, hızlı ve kesintisiz iletişim sağlar.

Kullanıcı dostu

Bluetooth Modülünü RS485 iletişim portuna kolayca bağlayın ve uygulama talimatlarını izleyin. Bluetooth Modülü güneş enerjisiyle çalışır ve ultra düşük güçlü özel çip, 82 ft'ye kadar sinyal aralığına izin verir.

Renogy Power Plus Topluluğu

Kapsamlı ve aktif öğrenme için Renogy DC Home Uygulaması, deneyimli solar DIY uzmanları olabilmemiz için izlemesi kolay eğitim videoları ve sık sorulan soruların yanıtlarını içeren bir kaynak olan Renogy Community and Learning Center'ı içerir.

BT-2 BLUETOOTH MODÜLÜ İLE RENOGY CİHAZLARINIZI KONTROL EDİN

Renogy ürünlerinizi basitçe yapılandırarak, güncelleyerek ve tanımlayarak elektrik sisteminizi daha akıllı hale getirin.

Download on the App Store | Download for Android

Güneş Paneli Verileri | **Akü Verileri** | **İntvertör Verileri**

Cihazlarınız Üzerinde Hassas Kontrol

82ft(25m)

REGO MPPT SOLAR ŞARJ KONTROL CİHAZI (60A)

Kod RN-RCC60REGO-US

REGO şarj kontrol cihazı, kontrol ünitesini güneş panellerinize bağlamanın basit ve kolay bir yolu için özel olarak tasarlanmış Anderson - MC4 adaptör kablosuyla Anderson terminallerini kullanır ve kurulum süresini %60 azaltır! REGO'nun basit tasarımı, sıkıcı veri ayarlarını ortadan kaldırır ve sadece bir düğmeyi çevirerek piller arasında geçiş yapmanızı sağlar.

Tüm Sistem İçin Kapsamlı Koruma

Hem güneş enerjisi girişi hem de akü çıkış terminallerinde çoklu korumaya sahip REGO şarj kontrolörü. Entegre yüksek BPU (Battery Protect Unit) teknolojisi, tüm sistemi koruyarak pil hücresi hasarına ve pil arızasına karşı en yüksek korumayı sağlar.

Kolay Kurulum ve Çalıştırma

REGO 12V 60A MPPT Solar Şarj Cihazı, tüm güneş sistemi için basitleştirilmiş kurulum ve kapsamlı korumalara odaklanır. Hızlı bağlantı için tak ve çalıştır bağlantıları, geleneksel denetleyicilere göre kurulum süresinden tasarruf sağlar. Entegre yüksek BPU (Battery Protect Unit) teknolojisi, tüm sistemi koruyarak pil hücresi hasarına ve pil arızasına karşı en yüksek korumayı sağlar. %99'a varan yüksek izleme verimliliğine sahip en verimli MPPT teknolojisi ile sisteminize daha fazla güç sağlamak için güneş panellerinin ürettiği gücü maksimuma çıkarın. Kontrolörün kompakt ve sağlam doğası, yalnızca bir teknoloji ve moda anlayışına sahip olmakla kalmaz, aynı zamanda kurulum alanından tasarruf sağlar.

Ultra Yüksek İzleme Verimliliği

REGO'nun yenilikçi MPPT teknolojisi, güneş panellerinin maksimum güç noktasının olacağı bulutlu ortamlarda bile en iyi şarj çözümü olan %99'a varan yüksek izleme verimliliği ve %98'e varan en yüksek dönüştürme verimliliği sağlar. Yüksek şarj verimliliği sağlayan ve pil durumunu daha uzun bir kullanım ömrü için optimize eden dört aşamalı bir şarjı (Bulk, Boost, Float, EQU) benimser.

Birden Çok Pil Türüyle Uyumlu

REGO şarj kontrol cihazı, birden çok pil türüyle uyumludur: AGM, SLD, Sulu, Jel ve Lityum, güneş sisteminize mükemmel ve kolay bir şekilde eklenebilir ve farklı durumlar için güçlü bir çözüm sunar.

İzleme ve Kontrolü Elinize Alır

Dahili Bluetooth, Renogy DC Home Uygulaması ile akıllı telefonunuzdaki REGO şarj kontrol cihazını izlemenizi sağlar. Uygulamayla, takviye voltajı, sabit voltaj ve süre verileri gibi birden çok pil verisini özelleştirebilirsiniz.



ULTRA HIZLI MAKSİMUM GÜÇ NOKTASI TAKİBİ

99% İzleme Verimliliği



KOLAY TAK VE ÇALIŞTIR BAĞLANTISI

Standart bağlantıları sayesinde karmaşık kablolama gerekmez.

Çok kısa sürede kurulum



TELEFONUNUZDAN ŞARJI GÖRÜNTÜLEYİN VE İYİLEŞTİRİN

Dahili bluetooth bağlantısı, Renogy DC Home Uygulamasını kullanarak akıllı telefonunuzla izlemenize ve yönetmenize olanak tanır.



TÜM SİSTEM İÇİN İLERİ SEVİYE KORUMA

Yüksek Sıcaklık Koruması

RENOGY'nun akıllı teknolojisi, pl ve şarj kontrol cihazının sıcaklıklardan kaynaklanan hasar riskini ortadan kaldırır.

Entegre Batarya Koruma Ünitesi

BPU, kısa devre ve cihaz hasarına karşı gelişmiş koruma sağlar.



Güneş Terminali Koruması

Yüksek Voltaj Koruması

Kısa Devre Koruması

Gece Geri Akış Koruması

Batarya Terminali Koruması

Aşırı Şarj Koruması

Ağı Deşarj Koruması

Ters Polarite Koruması

KOLAY AKÜ TİPİ SEÇİMİ

Güvenilir ve kullanımı kolay seçici. Artık karmaşık ayarlar veya kablolama gerekmez.



Önceden programlanmış şarj ayarlarıyla kurulum ve optimize edilmiş performans kolaydır. Düğmeyi çevirerek pil tipinizi seçmeniz yeterlidir. DC Home Uygulamasını kullanarak uygulamanızın ayarlarını özelleştirmek için KULLANICI öğesini seçin.

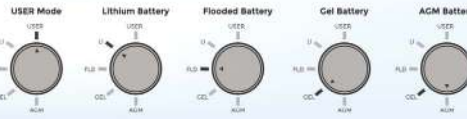

AKÜ ŞARJ CİHAZI



Kod	RN-DCC1212-20 20A
Kod	RN-DCC1212-40 40A

DCC12 Serisi akü şarj cihazları, yardımcı veya ev akülerinizi alternatör veya marş aküsünden şarj etmenin en etkili yoludur. Çok sayıda alternatör tipiyle uyumlu olan DCC12, AGM, Flooded, Jel ve hatta Lityum derin döngülü aküler için doğru şarj sunar! 3 aşamalı bir pil şarj cihazına ve birden fazla elektronik korumaya sahip olanlar, pillerinin en uygun şekilde ve otomatik olarak şarj edildiğinden emin olabilirsiniz. Kompakt ancak sağlam DC1212'yi karavanlar, ticari araçlar, tekneler, yatlar ve daha birçok uygulamaya kolayca kurabilirsiniz.

Ana Özellikler

- Akü Türleri: AGM, Jel ve Lityum
- Akıllı Koruma Özellikleri: Aşırı voltaj güvenliği,
- Aşırı ısınma koruması ve Ters polarite koruması
- Batarya Giriş ve Çıkış İzolasyonu
- 3 Aşamalı Şarj: Toplu, Artırma ve Yüzdürme
- Kompakt, sağlam tasarım, her koşul için sağlam tasarım
- Buzdolapları ve ışıklar gibi yüklerin çalışma süresini artırır
- Uzun kablo kullanımının neden olduğu voltaj düşüşünün üstesinden gelir

AKÜ ŞARJ CİHAZI (MPPT)



Kod	RN-BC30D1S 30A
Kod	RN-BC50D1S 50A

Pil Şarjı için Çoklu Giriş

Renogy DC-DC Yerleşik Pil Şarj Cihazı, servis pillerini bir alternatöre bağlı bir başlangıç pilinden veya doğrudan üniteye bağlı güneş panelleri kullanarak şarj etmek için tasarlanmıştır, birden fazla şarj seçeneği sunar ve pilinizin şarj olmasını sağlar.

3 fazlı MPPT Şarj Teknolojisi

Dahili Maksimum Güç Noktası Takibi (MPPT) ile, Renogy DC-DC Yerleşik Pil Şarj Cihazı, servis pillerinizi maksimum güneş enerjisi ile şarj ederek 3 fazlı şarj sağlar.

Çoklu Korumalar

Renogy DC-DC Yerleşik Pil Şarj Cihazı, pil izolasyonu, aşırı voltaj koruması, pil sıcaklığı koruması, aşırı akım koruması, aşırı ısınma koruması, ters akım koruması, güneş paneli ve alternatör ters polarite korumasını içeren çoklu akıllı korumaya sahiptir, şarj güvenliğini garanti eder ve pillerinizi korur.

Hafif ve Küçük, Kurulumu Hazır

Yalnızca 9,6 inç uzunluğunda, 5,7 inç yüksekliğinde ve 3,13 lb ağırlığında olan Renogy DC-DC Yerleşik Pil Şarj Cihazı, kurulumu ve her türlü küçük dar kurulumu uyum sağlamaya hazırdır.

RJ45 İletişim Bağlantı Noktası Özellikli

Bluetooth İzlemeye Hazır! Yalnızca IOS ve Google Play Store'larda bulunan BT-2 Bluetooth Modül aksesuarı ve Renogy DC Home Uygulaması ile birlikte sunulan bu cihazı, telefonunuz aracılığıyla uzaktan ve basit bir şekilde izleyebilir ve sürekli güncel kalabilirsiniz.

ROVER ELITE MPPT SOLAR ŞARJ KONTROL CİHAZI



Kod	RN-CC20RVRE 20A
Kod	RN-CC40RVRE 40A

Rover Elite serisi MPPT şarj kontrolörleri, sayısız 12V veya 24V şebekeden bağımsız güneş enerjisi uygulamaları için size en verimli şarjı sağlar. Lityum da dahil olmak üzere çeşitli pillerle uyumlu olan Rover Elite MPPT, pilinizin solar şarj enerjisini en üst düzeye çıkarmak için güçlü akıllı izleme teknolojisini kullanır. Ek olarak, Rover Elite MPPT, size gönül rahatlığı ve güvenebileceğiniz optimize edilmiş bir sistem sağlayan çoklu pil, kontrolör ve güneş koruması ile donatılmıştır.

- 12V /24V otomatik sistem tanıma
- Arkadan aydınlatmalı LCD, sistem bilgilerini görüntüler ve hata kodlarını tanımlar.
- %99'a varan yüksek izleme verimliliği, %96 dönüştürme verimliliği ve Lityum yeniden uyanma özelliğine sahip Gelişmiş MPPT teknolojisi.
- 4 Derin Döngü Akü Ön Arayıcı: Jel, Flooded, Lityum-Demir Fosfat (12.8V) ve Mühürlü/AGM.
- Aşırı şarj, aşırı deşarj, ters polarite, aşırı yük ve aşırı sıcaklık dahil olmak üzere çoklu elektronik koruma özellikleri.

ROVER LI MPPT SOLAR ŞARJ KONTROL CİHAZI (20A)



Kod RN-CTRL-RVR20

Renogy 20A Rover MPPT Şarj Kontrol Cihazı, en verimli şarj kontrol cihazı türüdür. %99'a varan izleme verimliliği ile Rover, pil bankınıza daha fazla enerji sağlayan maksimum güç noktası solar şarjı sağlar. 12V/24V kurşun asitli akü sistemlerini otomatik olarak algılayabilen bu önemli bileşen, Jel, Flooded (ıslak hücre) ve Contalı akülerle (24V Lityum akü için manuel ayar gereklidir) çalışacak şekilde önceden ayarlanmıştır. Renogy BT-1 Modülü ve DC Home uygulaması ile eşleştirildiğinde, sistem performansını gerçek zamanlı olarak görüntüleyebilir ve kalkmanıza gerek kalmadan parametre değişiklikleri yapabilirsiniz!

Yenilikçi MPPT Tasarımı

%99'a varan yüksek izleme verimliliği ve %98'lik tepe dönüştürme verimliliği ile mükemmel ısı dağılımı ve Renogy Maximum Power Point Tracking teknolojisi sağlayan alüminyum döküm tasarım. Güneş panellerinin maksimum güç noktasının gün boyu dalgalanacağı bulutlu ortamlarda bile en iyi şarj çözümüdür.

12V/24V Otomatik Algılama

12V veya 24V DC sistem voltajlarını (Lityum olmayan pil türleri için) otomatik olarak algılar ve LCD ekran ve çoklu LED göstergeleri solar şarj ve pil çalışma bilgilerini, özelleştirilebilir parametreleri ve hata kodlarını görüntüler.

4 Aşamalı Güvenli Şarj

Kurşun Asit Pillerin 4 aşamalı şarjı ve Lithium piller için 2 aşamalı şarj ve ayrıca Lityum Yeniden Etkinleştirme özelliklerine sahiptir.



Tam Sistem Koruması

Sisteminizi korumayı amaçlayan kendi kendine teşhis özelliği, ters polariteyi, pilin aşırı şarj edilmesini, pilin aşırı boşalmasını, aşırı yüklenmesini, kısa devreyi ve ters akımı değerlendirebilir ve bunlara karşı koruma sağlayabilir.

Çeşitli Yük Kontrolü

DC cihazlarını doğrudan isteğe bağlı Yük Terminallerine bağlayın ve tüketimi izleyin veya zamanlayıcı kontrollerini doğrudan kontrolörden ayarlayın.

Uzaktan İzleme

RS232 iletişim bağlantı noktası, Renogy Rover şarj kontrol cihazının DC Home uygulaması ve Renogy ONE M1 ile Renogy BT-1 Bluetooth modülü aracılığıyla iletişim kurmasını sağlar (eklenilmesi şiddetle tavsiye edilir). Bu, hareket halindeyken panellerinizin durumunu ve üretkenliğini izlemenizi sağlayacaktır.

VOYAGER SOLAR ŞARJ KONTROL CİHAZI (20A)



Kod RN-CC20VOYP

Voyager, IP67 derecesine sahip, sınıfında lider bir şarj kontrol cihazıdır. Dış mekan kullanımı için mükemmeldir ve su spreline, yağmura ve yoğunlaşmaya karşı dayanıklıdır. Gelişmiş PWM teknolojisi ile donatılmış, hem 12V hem de 24V şebeke dışı uygulamaları destekler ve Lityum Demir Fosfat dahil 4 farklı pil tipiyle uyumludur. Voyager, ayrıca güneş paneli, pil ve kontrolör korumaları ile sisteminizin uzun ömürlü olmasını sağlar.

4-KADEMELİ PWM Teknolojisi

Voyager kontrol cihazı, yüksek şarj verimliliğine sahip gelişmiş akıllı PWM teknolojisi ile donatılmıştır. Bataryayı korumak için 4 kademeli şarj (Bulk, Absorpsiyon, Float ve Denkleştirme) sağlar.

IP67 Su Geçirmezlik Derecesi

IP67 dereceli su geçirmez tasarımıyla, Voyager kontrol cihazı dış mekan kullanımı için uygundur ve su spreyi, yağmur veya yoğunlaşmaya maruz kaldığında tamamen çalışır durumda kalacaktır.

Çoklu Korumalar

Voyager kontrol cihazı, pilinizi tam olarak koruyan ters polarite, aşırı şarj, kısa devre, ters akım, aşırı yük ve aşırı deşarja karşı çoklu akıllı korumaya sahiptir.

Birden Çok Pil Türünü Destekleyin

Voyager kontrol cihazı, bir Jel, AGM veya Flooded pillerle eşleştirildiğinde 12V veya 24V sistem voltajını otomatik olarak algılayabilir. Ayrıca bir Lityum aktivasyon özelliği ile birlikte gelir.

Arkadan aydınlatmalı LCD görüntüleme sistemi

Voyager, şarj akımı, üretilen enerji, sıcaklık, akü voltajı ve kullanıcıların şarjı izlemesini ve kontrol etmesini sağlayan hata kodlarını içeren doğru ve zamanında bilgileri gösteren bir LCD ekranla birlikte gelir.

AKÜ GÖSTERGE PANELİ



Kod RN-BM500

Renogy Batarya Monitörü, herhangi bir güneş enerjisi sistemine mükemmel bir ektir ve batarya kullanımından kaynaklanan varsayımları ortadan kaldıracaktır. Bu ünite, pil bankasından çıkan amperajı izleyebilir ve LCD ekranda doğru bir şarj durumu okuması verir. Bataryanızın genel performansını ve uzun ömürlülüğünü hemen iyileştirin!

- Yüksek hassasiyetli akım algılama
- Yüksek ve Düşük Voltaj Programlanabilir Alarm - Arka ışık ve voltaj değeri aynı anda yanıp söner
- Veri Depolama - Sistem kapandığında son test verilerini otomatik olarak depolamak için tasarlanmıştır
- Çoklu elektronik parametreleri görüntüler (Voltaj, Akım, Tüketilen Güç ve Pil Kapasitesi)
- Evrensel Pil Monitörü - Voltaj aralığı 10V-120V ve 500A'e kadar
- Çeşitli pil türleri ile uyumludur: Kurşun Asit (AGM, GEL), Lityum Demir Fosfat, Lityum-iyon, Nikel-metal hibrit
- Geniş arkadan aydınlatmalı LCD Ekran
- Şeffaf şönt tutucu, şantın montajını kolaylaştırır
- 6 mt Korumalı kablo, pil durumunu uzaktan izlemenizi sağlar

Teknik Özellikler

Ağırlık: 75 gr
Ölçüler (GxYxD): 99x61x18mm

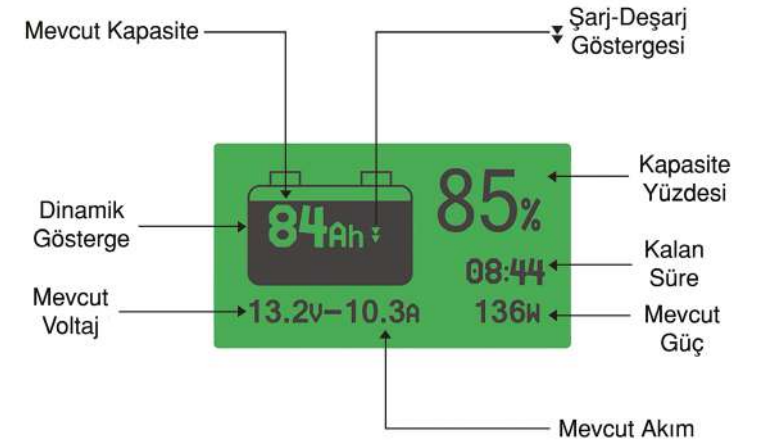

RENOGY TAŞINABİLİR GÜÇ İSTASYONU 200

YENİ

Kod RN-RPS2220AA



Gittiğiniz her yere gücü alın. Renogy 200 222Wh kapasitesiyle en hafif taşınabilir güç istasyonlarından biridir. Renogy 200 güç istasyonu, AC ve USB-C'nin aynı anda maksimum güçte şarj edilmesiyle 1,5 saatte %80'e kadar şarj edilebiliyor. 4 şarj seçeneği sunar: AC, USB-C, güneş enerjisi ve araba. Renogy 200 güneş enerjisi jeneratörü aynı anda 6 cihaza güç verebilir ve kendini şarj ederken cihazları da şarj edebilir. Kamp yapmak, yol gezileri, fotoğrafçılık, uzaktan çalışma ve açık hava etkinlikleri için idealdir.

Çok Akıllı BMS Koruması

Renogy taşınabilir güç istasyonunda, sizi ve cihazlarınızı ters polarite koruması, yüksek/düşük sıcaklık koruması, kısa devre koruması, düşük voltaj koruması, aşırı voltaj koruması, aşırı akım koruması ile koruyan yerleşik bir gelişmiş pil yönetim sistemi bulunur.

Hızlı Şarj ve Çok Yönlü Çıkışlar

Güneş enerjisi jeneratörü (200), 2 tam sinüs dalgalı AC çıkışı, 2 USB-A hızlı şarj bağlantı noktası, 1 USB-C bağlantı noktası ve 1 CIG bağlantı noktası dahil olmak üzere birden fazla çıkış seçeneğiyle aynı anda 6 cihaza kadar güç sağlayabilir. USB-C bağlantı noktası, telefonlar, dizüstü bilgisayarlar ve avuçlu oyun konsolları dahil olmak üzere büyük adaptörlere gerek kalmadan cihazlarınızı tam hızda şarj edebilir. AC çıkışlarının toplam nominal watt değerinin 200W (400W dalgalanma) altında olması gerektiğini unutmayın.

Hızlı Şarj

Renogy 200 solar jeneratör, AC ve USB-C'nin aynı anda maksimum güçte şarj edilmesiyle 1,5 saatte %80'e kadar şarj edilebiliyor. Kamplara yönelik bu taşınabilir jeneratör 4 şarj yöntemi sunar: AC, USB-C, güneş enerjisi ve araba. Çeşitli şarj seçenekleri ev, araba ve dış mekan gibi farklı kullanım senaryolarına uygundur.

200W Tam Sinüs AC Çıkışı

Yerleşik tam sinüs dalgası invertörü, CPAP, dizüstü bilgisayarlar, tablet PC, kamera, drone vb. gibi hassas ekipmanlarınızı koruyacak, şebeke gücüne eşdeğer saf sinüs dalgasıyla 200 W'a kadar temiz ve istikrarlı elektrik sağlayabilir.

Akıllı ve Kullanışlı

Pil seviyesi, giriş ve çıkış gücü ve tahmini şarj süresi dahil olmak üzere bilgilendirici bir LCD ekranla şarj durumunuzu hızlı bir şekilde kontrol edin. Renogy güç istasyonu, taşınabilir güç jeneratörü, güç tasarrufu sağlamak için belirli bir süre şarj edilmediğinde otomatik olarak kapanacaktır. 200w güç istasyonu, ihtiyaçlarınızı karşılamak için basit düğmelere basılarak CIG Bağlantı Noktasını ve AC Çıkışlarını devre dışı bırakacak ve etkinleştirecek şekilde de ayarlanabilir.



PHOENIX 300 - TAŞINABİLİR GÜÇ İSTASYONU



Kod RN-300PHXE

23400mAh kapasiteye sahip Renogy PHOENIX 300 Güç İstasyonu, sınıfındaki en küçük ve en hafif şarj edilebilir AC taşınabilir jeneratörlerden biridir. Güneş paneliyle bağlantı özelliği sayesinde güneş enerjisiyle doldurulabilir.

GÜÇLÜ PORTATİF GÜÇ İSTASYONU

Şebeke dışı maceranızı güçlendiren Renogy Phoenix 23400 mAh güçlü taşınabilir jeneratör dizüstü bilgisayarlardan, tabletlerden ve akıllı telefonlardan elde taşınabilir video oyun konsollarına, dronlara, kameralara kadar her şeyi şarj etmek için kararlı 200W güç sağlar, mini buzdolapları, ışıklar, hoparlörler, TV'ler, CPAP makineleri ve çok daha fazlası.

DEVİRİM HIZI

60W hızlı şarj Type-C bağlantı noktası ve %60 daha hızlı şarj süresi için 18W USB-A bağlantı noktası ile donatılmış Phoenix 300 taşınabilir jeneratör, akıllı telefonlar ve dizüstü bilgisayarlar ve en yüksek hızda MacBook Air'inizi 2 saatten daha kısa sürede canlandırır.

DAYANIKLI VE GÜVENLİ

Özünde UL listesinde yer alan bir lityum iyon pil ile Phoenix 300, 1000'den fazla yaşam döngüsüne ulaşabilir ve temiz, sessiz ve kararlı AC gücü sağlamak için tam sinüs dalgasını kullanabilir. Ayrıca, Renogy gelişmiş BMS, kısa devre koruması, voltaj kontrolü, sıcaklık kontrolü ve daha gelişmiş güvenlik operasyonları sağlar.

3 ŞARJ YÖNTEMİ

Phoenix, DC 12-25V giriş portu, duvar prizleri ve hızlı şarj olan 60W PD Portu aracılığıyla bir araba portu ile şarj edilebilir. Alternatif olarak, doğrudan bir güneş paneline bağlayın ve doğrudan güneş ışığını kullanarak şarj edin. Ayrıca, şarj süresini en üst düzeye çıkarmak ve 3,5 saat içinde tamamen şarj olmak için giriş şarj yöntemlerini birleştirebilirsiniz.

Teknik Özellikler

Kapasite : 14.4V / 23400mAh / 337Wh
Tip : Lityum-iyon
Ağırlık : 2,9 kg
Ölçüler (GxYxD) : 181x155x143mm





DEFA Bağlantı Seti 460785

MiniPlug besleme kablosu 1.5 m : DF460915
 MiniPlug bağlantı kablosu 2.5 m : DF460920
 MiniPlug besleme kablosu - Braket : DF418801

DEFA Bağlantı Seti 460787

MiniPlug besleme kablosu 1.5 m : DF460915
 MiniPlug bağlantı kablosu 5.0 m : DF460921
 MiniPlug ürün kablosu - Braket : DF418801



DEFA MiniPlug Bağlantı Kablosu 1.5 mm²

Voltaj (VAC) : 220
 Akım (A) : 16
 Uzunluk/Ağırlık : 2,5m/0,420kg – 5m/0,695kg
 10m/1,18kg – 15m/1,70kg

Ürün Kodu (2.5m) : DF460920
 Ürün Kodu (2.5m) : DF460933
 Ürün Kodu (5m) : DF460921
 Ürün Kodu (10m) : DF460924
 Ürün Kodu (15m) : DF460936



DEFA MiniPlug Bağlantı Kablosu 2.5 mm²

DEFA Elektrik kablolarının özellikli olası istenilen özel ekipmanlı ambulans, itfaiye aracı gibi araçlara uygulanabilir. Kablo 2.5 mm² kesitli sunulmasına rağmen maksimum akım 16A'dır.

Voltaj (VAC) : 220
 Akım (A) : 16
 Ağırlık : 2.5m/0,530kg - 5m/0,915kg
 10m/1,50kg

Ürün Kodu (2.5 m) : DF460960
 Ürün Kodu (5.0 m) : DF460961
 Ürün Kodu (10.0 m) : DF460962



DEFA MiniPlug Besleme kablosu

DEFA MiniPlug Besleme kablosu tüm yeni araçlara uyarlanabilecek şekilde tasarlanmıştır. Braketle siva altı (ankastre) olarak montaj edilebilmesi işlevsel ve kolaydır. DEFA MiniPlug geliştirilmesi sırasında doğru tasarım, güvenlik, optimum kurulum ve kullanım

Voltaj (VAC) : 220
 Akım (A) : 16

Ürün Kodu (0.6m) : DF460902
 Ürün Kodu (1.9m) : DF460901
 Ürün Kodu (1.5m) : DF460915
 Ürün Kodu (2.0m) : DF460939



DEFA PlugIn Uzatma Kablosu

DEFA PowerSystem'indeki elemanlar birbirine DEFA'nın PlugIn uzatma kabloları ile kolayca takılmaktadır. Bu sistem, güvenli, sıkı bağlantıyı sağlayacak şekilde ve yanlış bağlantıyı engelleyecek şekilde tasarlanmıştır.

Voltaj (VAC) : 220
 Akım (A) : 16
 IP seviyesi : 44

Ürün Kodu Uzatma kablosu

DF460802	0.5m
DF460803	1.0m
DF460843	1.5m
DF460804	2.0m
DF460844	3.0m
DF460846	4.0m
DF460809	5.0m
DF460847	8.0m
DF460851	10m
DF460850	12.0m

DIŐ ALIM NOKTALARI VE KAPAKLAR

Diő alım noktaları, karavanların en temel donanımlarından biridir.



ELEKTRİK GİRİŐİ



Kod	ABL3164001 Beyaz
Kod	ABL3164000 Siyah
Kod	ABL3164006 Gri

Güç beslemeleri, karavanda güç beslemesini sağlar ve bu nedenle karavanların temel donanımının bir parçasıdır.

- Yüksek yangın koruma sınıfı 850 °C, kendiliğinden sönen plastik
- Kendiliğinden açılan emniyet mandalı (CEE kaplın)
- Geniş bağlantı alanı, kablolama sırasında kolaylık ve zamandan tasarruf sağlar
- Beyaz ve siyah renk seçeneği

Kapak renkleri



Beyaz Gri Siyah

SU ALIM NOKTASI



Kod	ABL3163001 Beyaz
Kod	ABL3163002 Siyah
Kod	ABL3163003 Gri

Su doldurma ağız aracılığıyla karavanın su deposuna su rahatlıkla doldurulabilir.

- HSC ve ZADI kilit tipleri için uygun
- KTW ve W270'e göre onay
- Beyaz renk

Kapak renkleri



Beyaz Gri Siyah

ŐEBEKE SUYU BAĞLANTISI



Kod	ABL3166001 Beyaz
Kod	ABL3166002 Siyah
Kod	ABL3166003 Gri

Őebeke suyu bağlantı prizi ile araçtaki su deposuna genel őrebekeden su verilir. Bu, araca entegre edilmiş su deposunun kapasitesinin ötesinde kalıcı bir su temini sağlar.

- Entegre basınç regülatörü ile őrebekeden gelen su basıncını azaltır.
- 1/2 inç su bağlantısı için tapa nipel
- 10 bar'a kadar giriş basıncı, akış basıncı 1,0 bar, statik basınç 1,5 bar, çıkış 7 l/dk
- Beyaz renk

Kapak renkleri



Beyaz Gri Siyah

ŐOK FONKSİYONLU ELEKTRİK PRİZİ



Kod	ABL3165101 Beyaz
Kod	ABL3165100 Siyah
Kod	ABL3165102 Gri

Őok işlevli prizler, çok çeşitli uygulamaları kapsar ve çeşitli cihazların bağlanmasını sağlar. Örneğin, bir karavana bir televizyon bağlanabilir.

- 12 V DC soket ve iki SAT soketi ile donatılmıştır.
- Farklı standartlarda mevcuttur: SCHUKO, Fransız-Belçika, İngiliz Standardı, USB, vb.
- Beyaz renk

Kapak renkleri



Beyaz Gri Siyah

DIŞ ALIM NOKTALARI VE KAPAKLAR

DIŞ SU SOKETİ (DÜĞMELİ) ABL



Kod ABL3168001

Harici su bağlantısı için su soketi. Bir su soketi, bir hortumun veya başka bir su musluğunun bağlanmasını sağlar.

- Beyaz renk
- 12 V düğmeli

DIŞ SU SOKETİ



Kod ABL3168021

Harici su bağlantısı için su soketi. Bir su soketi, bir hortumun veya başka bir su musluğunun bağlanmasını sağlar.

- Beyaz renk

DIŞ KAPAK ABL



Kod ABL3167004

Teknik bileşenlerin ayrı ayrı montajı için kapalı arka duvarlı boş kutu.

- Üniversal olarak uygulanabilir.
- Kapak kolayca değiştirilebilir.
- Derinlik: 24.5 mm
- Gri renk

KİLİTLİ SU ALIM KAPAĞI

STS
Oberholz



Kod ST9635-W40100-814

Hartal kapılarla ve Thetford servis kapılarıyla aynı anahtarla açılabilme özelliği!

Teknik Özellikler

- Havalandırmalı
- Mavi musluk simgesi
- Ø 40 / 100 mm
- Ürün ağırlığı: 0.116 kg

DIŞ GAZ ALIM NOKTASI BBQ POINT

truma



Kod TU23291-03
Siyah



Kod TU23291-01
Beyaz

Teknik Özellikler

Çalışma basıncı : 30/50 mbar
Renk : Beyaz / Siyah

- Barbekü point ile açık havada barbekü yapmanın keyfini çıkarın.
- Çok kolay tek elle çalıştırma.
- 30 veya 50 mbar'lık bir çalışma basıncı ile çalışma.
- Su geçirmez.
- Dış gaz cihazlarını gaz dağıtım valfine bağlayın.



KARAVAN GÜVENLİK SİSTEMLERİ

Hırsızlık, yangın, soygun, gasp, sorunları gibi tüm durumlarda kullanıcılarına güvenlik sağlamak için geliştirilen alarm ve kilit sistemleri.



THULE ÇİFT KİLİTLEME İŞLEVLİ SAĞLAM TRABZAN

**Thule Güvenlik Kilidi**

Thule Güvenlik kilidi ve iniş biniş destek kolu benzersiz bir çift kilitleme tasarımına sahiptir. Açık pozisyonda araca biniş ve inişte konfor sağlar kapalı konumda kilitleyerek aracınızın güvenliğini artırır.

PAKET	
Kod	TH308892 1 adet
Kod	TH308893 Opsiyonel: kapı çerçevesi için kit kurulum

**Thule Güvenlik Kilidi - Kısa Model**

Kısa Versiyon sağlam ve kolay takılabilen küpeşte, bir kamyonet veya karavan için idealdir. İniş ve binişlerde güvenlik için ekstra güvenlik sağlar.

PAKET	
Kod	TH307387 1 adet
Kod	TH308893 Opsiyonel: kapı çerçevesi için kit kurulum



THULE UNIVERSAL KİLİT



PAKET (Beyaz)	
Kod	TH301406 1 adet
Kod	TH301419 2 adet
Kod	TH301407 3 adet

PAKET (Siyah)	
Kod	TH301408 1 adet
Kod	TH301409 2 adet

Özellikler

- Güvenlik sağlar
- Döner kilit sistemli
- Kapı montaj braketi kapı ve çerçeve arasında 3 mm boşluk gerektirir.
- Beyaz ve siyah renkleri mevcuttur
- Malzeme: Alüminyum karışımı toz boya
- Sol veya sağ açılan kapılara uygundur.
- Net ağırlık: 0.540 kg | 0.720 kg | 0.760 kg

Aynı kilitle 3 farklı montaj seçeneği

Güvenlik kilidi üç farklı montaj seçeneği için uygundur. Tüm motokaravarlara montajı uygundur. Kurulum için motokaravanın sürgülü kapıları, kabin kapıları ve arka kapıları için uygundur.



THULE İÇ-DIŞ KİLİDİ G2



PAKET	
Kod	TH307339 1 adet



Giriş kapısının hem içeriden hem dışarıdan güvenliğini sağlar

Bu kilit karavanlar için güvenlik sağlama amacıyla kullanılır. Aracınızın kaportasından geçerek içeride ve dışarıda giriş kapısını güvenli hale getirir. İçeriden ve dışarıdan kilitlenebilir fakat güvenliğinizi için içeriden bir anahtara ihtiyaç duymadan açılabilir.

Özellikler

- Yatay veya dikey olarak monte edilebilir.
- Maks. 45 mm duvar kalınlığına uygundur.
- Malzeme : Alüminyum karışımı toz boya
- Net ağırlık : 0.940 kg



THULE KAPI KİLİDİ



PAKET	
Kod	TH308888 1 adet
Kod	TH308890 3 adet



Kullanımı kolaydır : Sadece kilitlemek için yana kaydırın ve kapılarınızı koruyun.
Takılı bir montaj ile duvar boyunca plaka, bir sızdırmazlık kapağı ve civata.

THULE KAPI ÇERÇEVE KİLİDİ



PAKET	
Kod	TH308889 1 adet
Kod	TH308891 3 adet



Bu kilit, araç içinde montaj plakasına sığacak yer olmadığında Thule Kapı Kildi'nin takılmasını sağlar. Kapı ve çerçeve arasında 5 mm boşluk gerektirir

THULE KABİN KİLİDİ



PAKET	
Kod	TH309830 2 adet Ducato, Jumper, Boxer
Kod	TH309831 2 parça Sprinter, Master, Crafter, Movano



Bu kilit kabin kapınızı bir anahtar ile içerden emniyete alır. Yumuşak bir dokunuşla kapak ile eşleşir. Fiat Ducato, Citroën Jumper ve Peugeot boxer için tasarlanmıştır.
Özel varyant MB Sprinter ve Renault için kullanılabilir.

THULE VAN KİLİDİ



PAKET	
Kod	TH309832 1 adet
Kod	TH309833 2 adet



Thule Van güvenlik kilidi kayan yan kapıları korumanıza yardımcı olur. Akıllı ve çekici, tüm minibus modellerine uygundur ve van tamponunuzun rengiyle uyumludur.

MOBİLYA VE KİLİT SİSTEMLERİ

BAS ÇEK KİLİTLER
MOBİLYA KULPLARI
RAF TUTUCULAR
KAPI KİLİTLERİ
ASKILAR
AKSESUARLAR
MASA AYAKLARI
YATAKLAR
KONTRPLAKLAR



BAS ÇEK KİLİT - V1445



Kod BCV1445

Teknik Özellikler

Malzeme: Zamak
Renk : Krom
Ağırlık : 88 gr

BAS ÇEK KİLİT - AS238ZA



Kod BCAS238ZA

Teknik Özellikler

Malzeme: Zamak
Renk : Krom
Ağırlık : 88 gr (Kilit sistemi hariç)

BAS ÇEK KİLİT - AS238



Kod BCAS238

Teknik Özellikler

Malzeme: ABS
Renk : Krom
Ağırlık : 6 gr (Kilit sistemi hariç)

Not: Dönme önleyici pimli.

BAS ÇEK KİLİT - AS1833



Kod BCBT1105

Teknik Özellikler

Malzeme: Zamak
Renk : Krom
Ağırlık : 46 gr (Kilit sistemi hariç)

BAS ÇEK KİLİT - AS238R

YENİ



Kod BCAS238R

Teknik Özellikler

Malzeme: ABS (Zamak olarakta mevcuttur)
Renk : Krom
Ağırlık : 6 gr (Kilit sistemi hariç)

BAS ÇEK KİLİT - AS238R

YENİ



Kod BCSD3401ITGTSE

Teknik Özellikler

Malzeme: ABS
Renk : Mat titanyum
Ağırlık : 6 gr (Kilit sistemi hariç)

BAS ÇEK KİLİT - AS238R

YENİ



Kod BCSD3401BMGTSE

Teknik Özellikler

Malzeme: ABS
Renk : Mat siyah
Ağırlık : 6 gr (Kilit sistemi hariç)

BAS ÇEK KİLİT - AS1833

YENİ



Kod BCBKAS1833.15NO

Teknik Özellikler

Malzeme: ABS
Renk : Mat Siyah

GİZLİ BAS ÇEK - V510



Kod BCV510

Teknik Özellikler

Malzeme: Döküm Zamak
Renk : Nikel kaplama
Ağırlık : 50 gr

BAS ÇEK KİLİT - BT1103



Kod BCBT1103

Teknik Özellikler

Malzeme: Zamak
Renk : Krom
Ağırlık : 60 gr

BAS ÇEK KİLİT - BT1103

YENİ



Kod BCBT1103OP

Teknik Özellikler

Malzeme: Zamak
Renk : Mat Gold
Ağırlık : 60 gr

BAS ÇEK KİLİT - BT1103

YENİ



Kod BCBT1103NESER

Teknik Özellikler

Malzeme: Zamak
Renk : Siyah
Ağırlık : 60 gr

BAS ÇEK KİLİT - BT1300



Kod BCBT1300CL

Teknik Özellikler

Malzeme : Zamak ve Abs
Renk : Parlak gri
Ağırlık : 40 gr

BAS ÇEK KİLİT - BT11292



Kod BCBT11292

Teknik Özellikler

Malzeme: Zamak
Renk : Krom
Ağırlık : 69 gr

BAS ÇEK KİLİT - BT11293



Kod BCBT11293

Teknik Özellikler

Malzeme: Zamak
Renk : Krom
Ağırlık : 126 gr

BAS ÇEK KİLİT - BT11292

YENİ



Kod BCBT1292BC

Teknik Özellikler

Malzeme: Zamak
Renk : Mat Rose Gold
Ağırlık : Yaklaşık 126 gr

ENTEĞRE BUTONLU KULP - V1614



Kod BCV1614

Teknik Özellikler

Malzeme: Zamak
Renk : Krom parlak, gümüş boyalı
Ağırlık : 156 gr

ENTEĞRE BUTONLU KULP - V1614

YENİ



Kod BCAS1614NEK

Teknik Özellikler

Malzeme: Zamak
Renk : Mat siyah
Ağırlık : 156 gr

MOBİLYA KULPU - AS235



Kod BCAS235

Teknik Özellikler

Malzeme : Abs
Renk : Cilalı krom
Ağırlık : 20 gr

TUTMA KOLU - V1099

YENİ



Kod BCTCOV1099NE

Teknik Özellikler

Malzeme: Zamak
Renk : Mat siyah
Ağırlık : 500 gr.

TUTMA KOLU - V2301

YENİ



Kod BCV2301

Teknik Özellikler

Malzeme: Zamak
Renk : Siyah
Ağırlık : 415 gr.
Özellik : Deri kaplamalı olarak da mevcuttur.

TUTMA KOLU - V2301

YENİ



Kod BCTCOV2301BC

Teknik Özellikler

Malzeme: Zamak
Renk : Mat rose gold
Ağırlık : 415 gr.

KAPI KOLU - V1282



Kod BCV1282

Teknik Özellikler

Malzeme: Zamak
Renk : Gümüş
Ağırlık : 130 gr

SİYAH KAPI KOLU

YENİ



Kod BCM4.0001.00N010062

Teknik Özellikler

Malzeme: Zamak
Renk : Mat siyah
Ağırlık : 130 gr



KAPI KOLU - V1786



Kod BCSDB3432CL80SER

Teknik Özellikler

Malzeme: Döküm zamak
Renk : Krom
Ağırlık : 130 gr

KAPI KOLU - V1786

YENİ



Kod BCSDB342OR.80

Teknik Özellikler

Malzeme: Döküm zamak
Renk : Mat gold
Ağırlık : 130 gr

KAPI KOLU - V1559

YENİ



Kod BCSDB3353BC80

Teknik Özellikler

Malzeme: Zamak
Renk : Mat rose gold
Ağırlık : 115 gr

LEDLİ ASKI - V1831



Kod BCV1831

Teknik Özellikler

Malzeme : Zamak ve ABS
Renk : Krom
Ağırlık : 60 gr
Aydınlatma : LED
Güç : 12V
Montaj : Sıva üstü

GİZLİ ASKI - V2015



Kod BCV2015

Teknik Özellikler

Malzeme: Zamak ve ABS
Renk : Krom
Ağırlık : 95 gr
Montaj : Ankastr

GİZLİ ASKI - V2015

YENİ



Kod TCOV2015NEOP

Teknik Özellikler

Malzeme: ABS
Renk : Mat Siyah
Montaj : Ankastr

ELBİSE ASKISI - V1879

YENİ



Kod BCV1879

Teknik Özellikler

Malzeme: Zamak
Renk : Alüminyum boyalı parlak krom
Ağırlık : 90 gr

ELBİSE ASKISI - V1879

YENİ



Kod BKACAS1879COP

Teknik Özellikler

Malzeme: Zamak
Renk : Mat rose gold
Ağırlık : 90 gr

STS Oberholz kilitleri sayesinde **birden çok anahtarı taşımak zorunda kalmaz, tek bir anahtarla tüm kilitlerinizi kontrol edebilirsiniz!**

Kaybetme riski en düşük seviyede!



ELİPS KOMPRESÖR KİLİT



Kod ST2007-20S3-80
Beyaz (Küçük)



Kod ST2007-20S3-840
Siyah (Küçük)



Kod ST2007-20S4-813
Beyaz (Büyük)

- Bölme ve garaj kapıları için sıkıstırmalı itme kilidi
- Kesinlikle su geçirmez ve korozyona karşı korumalı
- 50 mm kalınlığa kadar kapı kanatları için kullanılabilir
- Küçük ve büyük döner saplı mevcuttur
- Farklı renkler mevcuttur
- Montaj plakası
- Farklı tasarımlarda civata / kilitleme dilleri
- Ürün ağırlığı: 0.112 kg

BASMALI KİLİT İÇİN SABİTLEME PLAKASI



Kod ST2000-52-840

- Basmalı kilit için sabitleme plakası
- Siyah renk
- Ürün ağırlığı: 0.010 kg

ALTİGEN BASMALI KİLİT



Kod ST2002-0002A-840

- Basma düğmesi ile birlikte
- Siyah renk
- Büyük altıgen somun
- Ürün ağırlığı: 0,120 kg

YÜK EMNİYETİ BAĞLAMA HALKASI



Kod ST9999-2010-840

- Siyah renk, krom tutma kolu
- Tüm araçlara uyarlanabilir
- Montaj deliği
- Ürün ağırlığı: 0.110 kg

KARAVAN DIŞ KAPI KİLİDİ



Kod ST9301-204-840

- Karavan için kapı kilidi (sağ)
- 35-39 mm kapı kalınlığı için
- 10 mm ara parçası ile
- Ürün ağırlığı: 0.257 kg

KİLİT GÖBEĞİ



Kod ST7309-Z000-

- 100 farklı kilit kombinasyonu

ANAHTAR ÇİFTİ



Kod ST7310-Z000-

- 2.5 mm anahtar çifti

STS Oberholz kilitleri sayesinde birden çok anahtar taşımak zorunda kalmaz, tek bir anahtarla tüm kilitlerinizi kontrol edebilirsiniz! Kaybetme riski en düşük seviyede!

KATLANIR MASA AYAĞI - ASTRO 3

YENİ



Kod LP2021104532

Teknik Özellikler

- Gerektiğinde katlamak için üstten katlamalı tasarım
- Tekerlekli ve teleskopik seçenekler mevcuttur
- Güçlü ve hafif olması için ekstrüde, eloksallı alüminyum
- Sağlam, işlevsel bir vurgu için dikdörtgen boru profili
- Sert plastik menteşe ve üst plaka asla paslanmaz
- 720 x 40 mm (Katlanır ölçü 75x660 mm)
- Ayak Boyutu 49 x 41 mm

MASA TUTUCU - STİLO

YENİ



Kod LP2021104685

Teknik Özellikler

Masayı monte etmek için ayarlanabilir braket sistemi

- Sürgülü braketler, 950 mm'ye kadar herhangi bir masa genişliğine kolayca uyum sağlar
- Sorunsuz çalışma için plastik ve alüminyum yapı
- 1062x31 mm

KATLANIR MASA AYAĞI - ASTRO

YENİ



Kod LP2021104613

Teknik Özellikler

- Gerektiğinde kompakt masa depolaması için ortadan katlanan tasarım
- Güçlü ve hafif olması için ekstrüde, anodize alüminyum
- Sağlam, işlevsel bir vurgu için dikdörtgen boru profili
- Sert plastik menteşe ve üst plaka asla paslanmayacaktır
- Yükseklik 720mm, Kapalı Yükseklik 380mm, Genişlik 40mm, Kapalı Genişlik 37mm, Kapalı Genişlik 2 335mm
- Ayak Boyutu 49 x 41 mm

MASA KALDIRMA BRAKETİ - UPDOWN

YENİ



Kod LP2021104685

Teknik Özellikler

Masa tablasının yukarı veya aşağı kaydırılmasını sağlayan duvara sabitlenmiş mekanizma, duvar bağlantısı ile birlikte kullanılmalıdır.

- Döner braket, masanın gerektiği gibi yüksek veya alçak konumlandırılmasını sağlar
- Güçlü ve hafif olması için eloksallı alüminyum yapı

TELESKOPIK MASA AYAĞI - COSMO

YENİ

Kod LP2021104558
4 YönlüKod LP2021104554
360°

Teknik Özellikler

- İç alanı tamamen optimize etmek için masanın gerektiği gibi dönmesine ve kaymasına izin verir
- Kolay yükseklik ayarı için otomatik kaldırmalı teleskopik ayak
- Düzgün çalışma için plastik ve alüminyum sürgü bileşenleri
- Şık, işlevsel bir vurgu için yuvarlak boru profili
- Talep üzerine sabit sürgü versiyonu mevcuttur
- Yükseklik 340 ila 720 mm, Genişlik 680 mm, Uzunluk 560 mm
- Ayak Boyutu 220 x 220 mm
- Teleskopik masa ayağı, öne, arkaya, sağa ve sola hareket edebilir.
- 360° olan modeli ise 360° hareket ettirilebilir.

YATAK KALDIRMA SİSTEMİ – TOSCANA

VENİ



Kod LP2022002315

- Arka bagajda, yemek masasının veya sürücü koltuğunun üzerine kaldırılacak ve/veya indirilecek şekilde tasarlandı
- İsteğe bağlı entegre kodlayıcıya sahip yüksek performanslı dişli motor
- Kaldırma sistemi tamamen yatak çerçevesinin altına sığar ve maksimum montaj esnekliği sunar
- Ahşap çitallı, ağır hizmete uygun ancak hafif alüminyum çerçeve
- Farklı konumları yönetmek için gelişmiş kontrol sistemi mevcuttur
- Karyola ve kaldırma sistemi dahildir
- Elektrik motorlu veya manuel krank seçeneği mevcuttur
- Duvara sabitleme seçeneği mevcuttur
- Statik yükleme : 350 kg
- Kaldırma kapasitesi : 60 kg
- Amper : 9A - 20A
- Voltaj : 12V DC

Teknik Özellikler

Özellik : 300 - 1500 mm inme
Ağırlık : 23 kg
Ölçü (GxY) : 2000x1300 mm

KATLANABİLİR YATAK MEKANİZMASI

VENİ



Kod LP2021104128

- Rahat okuma, TV izleme ve rahatlama için arkaya yatırılabilen sırtlık
- Sürgülü tasarım, yatak kullanılmadığında yükü azaltır
- Araç planına göre özelleştirilebilen ön yatak şekli
- Güçlü ve hafif olması için ahşap çitallı eloksallı alüminyum çerçeve
- Karavanlar için tasarlandı

Özellikler

Ölçü : 1350x1900 mm
Sürgülü : 1500 mm
Statik Yükleme Kapasitesi: 200 kg
Ağırlık : 30 kg

KAPLAMA - A1662

YENİ



Kod NB-A1662-PL

İtalyan markası Nobilpan'ın kontrplakları, dayanıklı, çok yönlü ve dekoratiftir. Çapraz damar yöntemi kullanılarak birbirine yapıştırılmış ahşap kaplama tabakalarından oluşan paneller. İç ve dış katmanlar isteğe göre aynı malzemeden yapılabilir veya daha prestijli ahşap etkili folyolarla kaplanabilir. Dış B veya BB kalitesindeki kenarlar, dekoratif kağıt, plastik folyo, CPL veya HPL ile kaplanabilmeleri için eşit şekilde rafine edilmiştir.

Nobilpan'ın FSC® sertifikası, satın alınan, kullanılan ve müşterilere tedarik edilen sertifikalı ahşap panellerin sorumlu bir şekilde yönetilen ormanlardan geldiğini garanti eder.

- 1 plaka 2,98 metrekaredir.
- **İnce yapısıyla oldukça hafif ve kaliteli olmasının yanı sıra mobil aracınıza estetik bir görünüm katar.**
- İç mekanda tavan ve duvar kaplaması olarak kullanılması tavsiye edilir. Böylelikle iç mekandaki sarkmaların ve görüntü kirliliklerinin önüne geçilir.

Teknik Özellikler

Plaka Boyutları : 2440x1220 mm
Kalınlık : 2,7 mm
Kullanım Alanları : Mobilyalar ve aksesuarlar, İç Dekorasyon, Kapılar, Duvarlar ve Tavanlar, Arabalar, Karavanlar, Evler, Mobil evler, Tekne Yapımı, Kendin Yap Projeleri

GLADST - A1429 KONTRPLAK

YENİ



Kod NB-A1429-PL

İtalyan markası Nobilpan'ın kontrplakları, dayanıklı, çok yönlü ve dekoratiftir. Çapraz damar yöntemi kullanılarak birbirine yapıştırılmış ahşap kaplama tabakalarından oluşan paneller. İç ve dış katmanlar isteğe göre aynı malzemeden yapılabilir veya daha prestijli ahşap etkili folyolarla kaplanabilir. Dış B veya BB kalitesindeki kenarlar, dekoratif kağıt, plastik folyo, CPL veya HPL ile kaplanabilmeleri için eşit şekilde rafine edilmiştir.

Nobilpan'ın FSC® sertifikası, satın alınan, kullanılan ve müşterilere tedarik edilen sertifikalı ahşap panellerin sorumlu bir şekilde yönetilen ormanlardan geldiğini garanti eder.

- 1 plaka 3,05 metrekaredir.
- Üstün pressleme teknikleri sayesinde muadillerine göre daha mukavemeti yüksek ve çok daha hafiftir.
- İki yüzeyi de kaplamalı bir şekilde üretilmektedir.
- Yapımında kullanılan özel yapıştırıcısı sayesinde iç ortamınızın kalitesi artar.
- Çapraz damar yöntemi, kontrplakın suya karşı hassasiyetini en aza indirir.

Teknik Özellikler

Plaka Boyutları : 2500x1220mm
Kalınlık : 12mm
Kullanım Alanları : Mobilyalar ve aksesuarlar, İç Dekorasyon, Kapılar, Duvarlar ve Tavanlar, Arabalar, Karavanlar, Evler, Mobil evler, Tekne Yapımı, Kendin Yap Projeleri

NAGANO - C1378 KONTRPLAK

YENİ



Kod NB-C1378-PL

İtalyan markası Nobilpan'ın kontrplakları, dayanıklı, çok yönlü ve dekoratiftir. Çapraz damar yöntemi kullanılarak birbirine yapıştırılmış ahşap kaplama tabakalarından oluşan paneller. İç ve dış katmanlar isteğe göre aynı malzemeden yapılabilir veya daha prestijli ahşap etkili folyolarla kaplanabilir. Dış B veya BB kalitesindeki kenarlar, dekoratif kağıt, plastik folyo, CPL veya HPL ile kaplanabilmeleri için eşit şekilde rafine edilmiştir.

Nobilpan'ın FSC® sertifikası, satın alınan, kullanılan ve müşterilere tedarik edilen sertifikalı ahşap panellerin sorumlu bir şekilde yönetilen ormanlardan geldiğini garanti eder.

- 1 plaka 3,05 metrekaredir.
- Üstün pressleme teknikleri sayesinde muadillerine göre daha mukavemeti yüksek ve çok daha hafiftir.
- İki yüzeyi de kaplamalı bir şekilde üretilmektedir.
- Yapımında kullanılan özel yapıştırıcısı sayesinde iç ortamınızın kalitesi artar.
- Çapraz damar yöntemi, kontrplakın suya karşı hassasiyetini en aza indirir.

Teknik Özellikler

Plaka Boyutları : 2500x1220 mm
Kalınlık : 12 mm
Kullanım Alanları : Mobilyalar ve aksesuarlar, İç Dekorasyon, Kapılar, Duvarlar ve Tavanlar, Arabalar, Karavanlar, Evler, Mobil evler, Tekne Yapımı, Kendin Yap Projeleri

PAVAROTTİ - C1380 KONTRPLAK

YENİ



Kod NB-C1380-PL

İtalyan markası Nobilpan'ın kontrplakları, dayanıklı, çok yönlü ve dekoratiftir. Çapraz damar yöntemi kullanılarak birbirine yapıştırılmış ahşap kaplama tabakalarından oluşan paneller. İç ve dış katmanlar isteğe göre aynı malzemeden yapılabilir veya daha prestijli ahşap efektli folyolarla kaplanabilir. Dış B veya BB kalitesindeki kenarlar, dekoratif kağıt, plastik folyo, CPL veya HPL ile kaplanabilmeleri için eşit şekilde rafine edilmiştir.

Nobilpan'ın FSC® sertifikası, satın alınan, kullanılan ve müşterilere tedarik edilen sertifikalı ahşap panellerin sorumlu bir şekilde yönetilen ormanlardan geldiğini garanti eder.

- 1 plaka 3,05 metrekaredir.
- Üstün pressleme teknikleri sayesinde muadillerine göre daha mukavemeti yüksek ve çok daha hafiftir.
- İki yüzeyi de kaplamalı bir şekilde üretilmektedir.
- Yapımında kullanılan özel yapıştırıcısı sayesinde iç ortamınızın kalitesi artar.
- Çapraz damar yöntemi, kontrplakın suya karşı hassasiyetini en aza indirir.

Teknik Özellikler

Plaka Boyutları : 2500x1220 mm
Kalınlık : 12 mm
Kullanım Alanları : Mobilyalar ve aksesuarlar, İç Dekorasyon, Kapılar, Duvarlar ve Tavanlar, Arabalar, Karavanlar, Evler, Mobil evler, Tekne Yapımı, Kendin Yap Projeleri

BARBERİNO - C2116 KONTRPLAK

YENİ



Kod NB-C2116-PL

İtalyan markası Nobilpan'ın kontrplakları, dayanıklı, çok yönlü ve dekoratiftir. Çapraz damar yöntemi kullanılarak birbirine yapıştırılmış ahşap kaplama tabakalarından oluşan paneller. İç ve dış katmanlar isteğe göre aynı malzemeden yapılabilir veya daha prestijli ahşap efektli folyolarla kaplanabilir. Dış B veya BB kalitesindeki kenarlar, dekoratif kağıt, plastik folyo, CPL veya HPL ile kaplanabilmeleri için eşit şekilde rafine edilmiştir.

Nobilpan'ın FSC® sertifikası, satın alınan, kullanılan ve müşterilere tedarik edilen sertifikalı ahşap panellerin sorumlu bir şekilde yönetilen ormanlardan geldiğini garanti eder. Taahhüt, çevresel, sosyal ve ekonomik faydalarla ilgili tüm toplulukları desteklemektir.

Nobilpan'ın çevreyi ve doğal kaynakları koruma konusundaki farkındalığı, küresel anlamda sorumlu orman yönetiminde yakın zamanda elde edilen FSC® standartlarına uygunluğa katkıda bulunmuştur.

- 1 plaka 3,05 metrekaredir.
- Üstün pressleme teknikleri ile muadillerine göre daha mukavemeti yüksek ve çok daha hafiftir.
- İki yüzeyi de kaplamalı bir şekilde üretilmektedir.
- Yapımında kullanılan özel yapıştırıcısı sayesinde iç ortamınızın kalitesi artar.
- Çapraz damar yöntemi, kontrplakın suya karşı hassasiyetini en aza indirir.

Teknik Özellikler

Plaka Boyutları : 2500x1220 mm
Kalınlık : 12 mm
Kullanım Alanları : Mobilyalar ve aksesuarlar, İç Dekorasyon, Kapılar, Duvarlar ve Tavanlar, Arabalar, Karavanlar, Evler, Mobil evler, Tekne Yapımı, Kendin Yap Projeleri

ŞASI VE ALTYAPI SİSTEMLERİ

Karavanınızı güvenli ve sağlam bir
temel üzerine kurun



MODEL 2 ŞASI (5190 MM - 1350 KG)



Kod JS23-161802

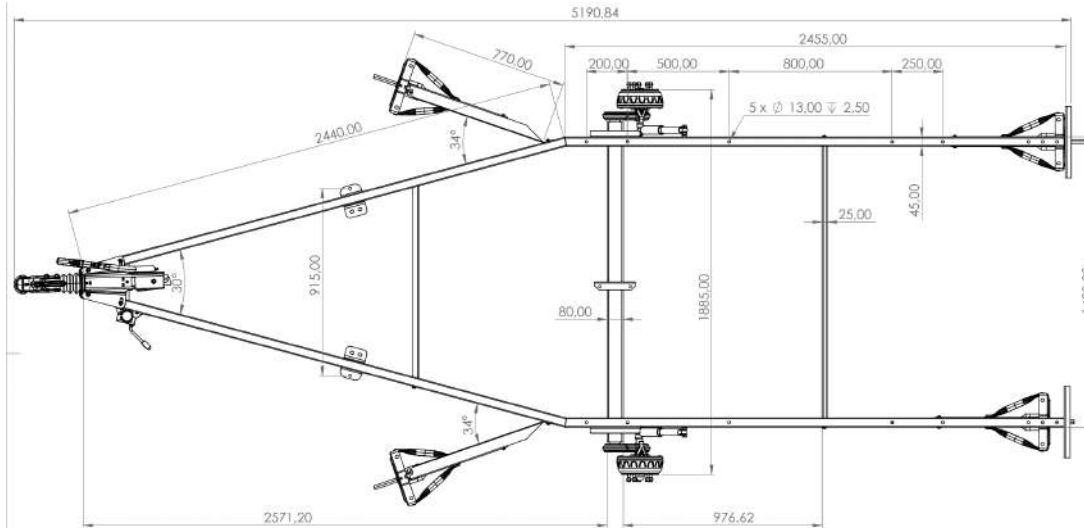

Daha fazla çekme dengesi sağlamak için aksın iç elemanını üç değil dört kauçuk eleman çevreler. İç eleman, lastiği ezmek yerine benzersiz şekli sayesinde nazikçe esnetir: uzun bir hizmet ömrü ve önemli ölçüde daha konforlu bir sürüş için.

Neden dört kauçuk tavsiye ediliyor?

- Aks borusundaki akıllı damak, aşırı yük durumunda iç elemanın dönmesini önler.
- Tehlikeli sallanmaya karşı daha fazla direnç sağlar.
- İç elemanın daha geniş bir alanını çevreler ve aksın "yönlenmesini" engeller.
- Daha fazla stabilite sağlar.
- Daha iyi süspansiyon özellikleri ve önemli ölçüde daha doğru bir süspansiyon ayarı

Not: Özel ölçüler için sorunuz.

FRENLİ DİNGİL

YENİ

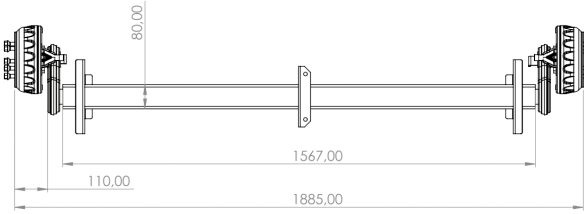
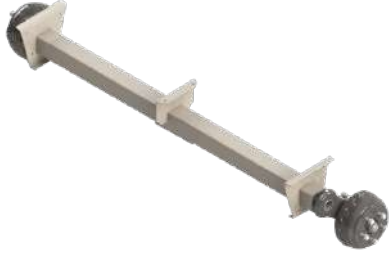

Kod JD-A16135
1350 kg

Kod JD-A16105
1050 kg

Frenli dingil sayesinde, fren yaptığınızda arka fren dingil de fren yapar ve aracın yavaşlamasına ve durmasına yardımcı olur.

KARAVAN DESTEK AYAĞI



Kod JSS-1618F

Güvenli ve sağlam bir temel için karavan destek ayağı kullanılır.

DESTEK TEKERLEĞİ VE TUTUCU

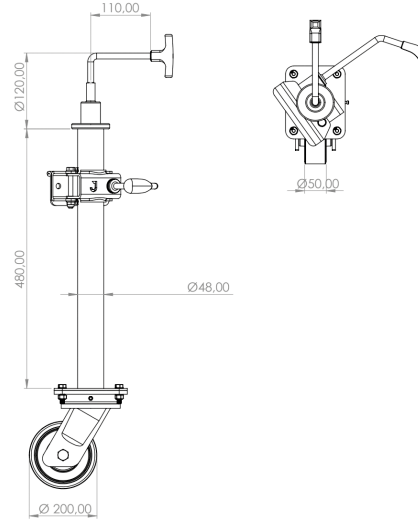

Kod JW-161815
Destek
Tekerleği

Kod JDS-W1618
Destek Tekerleği
Tutucu

Destek tekerlekleri, çekme karavana yön vermek için kullanılır. Karavanı yükseltip alçaltmaya da yarar.

FRENLİ KAPLIN

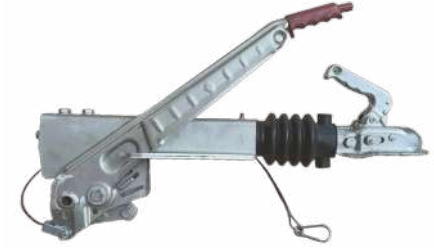

Kod JFK-1618

FREN BAĞLANTI DEMİRİ



Kod JFD-1618

BOWDEN FREN KABLOSU



Kod JBK-1618

750 KG FRENİZ DİNGİL SETİ

FRENİZ DİNGİL

YENİ

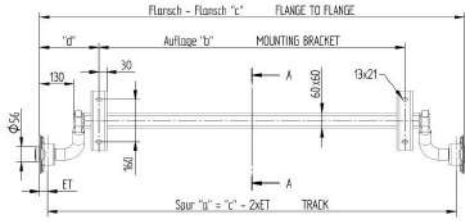

Kod KN6A2036.021

Teknik Özellikler

Aks Tipi	: VG7-L
Dingil Yüğü	: 750 kg
Gösterim Derinliği	: 0 ila 30 mm
Flanş Boyutu	: 1850 mm
Ağırlık	: 25 kg
Tekerlek Bağlantısı	: 100x4 mm
Destek Boyutu	: 1400 mm

FRENİZ KAPLIN

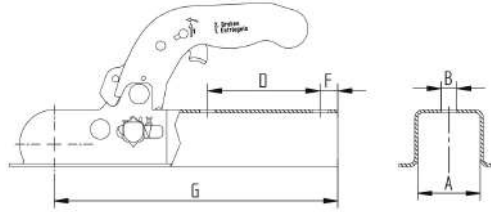

Kod KN6E0081.045

Teknik Özellikler

Destek yükü	: 75 kg
Bağlantı	: 50x50mm
İzin verilen toplam ağırlık	: 750 kg
Ağırlık	: 1,44 kg
Teknik çizim "B"	: 12,5 mm
Teknik çizim "F"	: 23 mm
Teknik çizim "D"	: 90 mm
Teknik çizim "G"	: 227 mm

ŞAŞİ VE ALTYAPI SİSTEMLERİ

DESTEK TEKERLEĞİ - TK48

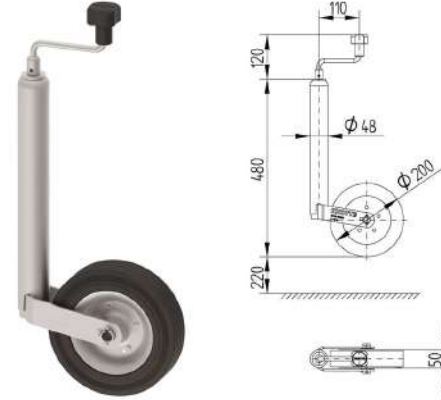

Destek tekerlekleri, çekme karavana yön vermek için kullanılır. Karavanı yükseltip alçaltmaya da yarar.

Kod KN-4802819X

Teknik Özellikler

Max statik yük kapasitesi	: 150 kg
Merkez	: 220 mm
Yüzey işleme	: Elektro galvanizli
Ağırlık	: 4.09 kg
Jant desteği	: Çelik sac
Dış boru çapı	: 48 mm
Tekerlek boyutu	: 200x50mm

DESTEK TEKERLEĞİ TUTUCU - LB48



Kod KN-400305.001

Teknik Özellikler

Tip	: LB48
Çap	: 48 mm
Ağırlık	: 0,7 kg
Delik Deseni	: 105/-- 2xØ11
Yüzey	: Galvanizli

ŞASI VE ALTYAPI SİSTEMLERİ

FRENLİ DİNGİL

YENİ



Kod KN-4 09645.018

Frenli dingil sayesinde, fren yaptığınızda arka fren dingil de fren yapar ve aracın yavaşlamasına ve durmasına yardımcı olur.

BOWDEN FREN KABLOSU

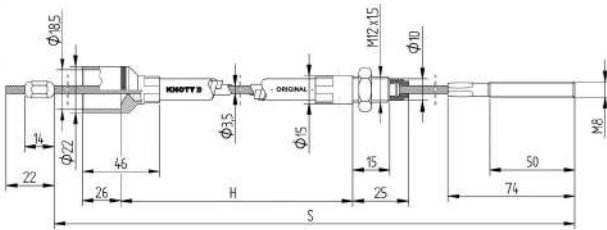

Kod KN33921-1.16
1640mm Uzunluk

Kod KN33921-1.14
1440mm Uzunluk

FRENLİ KAPLIN

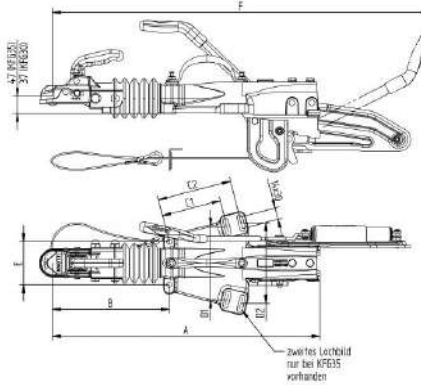

Kod KN203090.001

Teknik Özellikler

İzin Verilen Toplam Ağırlık	: 2700-3500 kg
Toplam Ağırlık	: 3500 kg
Tip	: KFG35-D
Destek Yüğü	: 150 kg
Bağlantı noktası "A"	: 728 mm (Muhafazasının sonuna kadar)
Bağlantı noktası "B"	: 322 mm (Vidalı bağlantıya kadar)
Arka delik desen genişliği "D"	: 200/225 mm
El freni kolu uzunluğu "F"	: 1031 mm
Ağırlık	: 29 kg

DESTEK TEKERLEĞİ - ATK60V

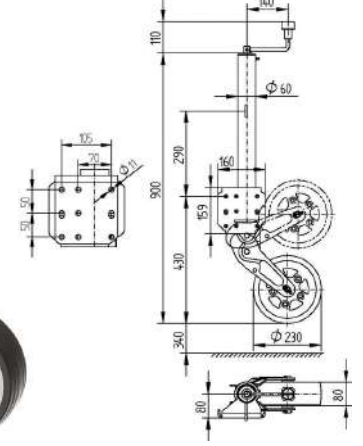

Kod KN413455.001

Destek tekerlekleri, çekme karavana yön vermek için kullanılır. Karavanı yükseltip alçaltmaya da yarar.

Teknik Özellikler

Max statik yük kapasitesi	: 500 kg
Merkez	: 340 mm
Yüzey işleme	: Galvanizli
Ağırlık	: 9,80 kg
Jant desteği	: Çelik sac
Dış boru çapı	: 60 mm
Tekerlek çapı	: 230x80mm

ÇİFT DİNGİL FREN BAĞLANTI DEMİRİ



Kod KN09907.001

KS30 STABİLİZATÖR ANTI YALPALAMA KAPLINİ



Kod KN-209954.004

Dengeleyici stabilizatör KS30, karavanınızın tehlikeli sarsılma hareketlerini ilk andan itibaren ortadan kaldırmanın tek kesin yoludur. Dengeyi iyileştirdikleri ve güvenlik seviyelerini artırdıkları için özellikle karavanlarda kullanılmaktadır. Karavanlarınızı daha rahat ve çok daha güvenli bir şekilde çekebilmenizi sağlar.

Teknik Özellikler

Model : KS30
Maksimum ağırlık : 3000 kg
Cıvata : M12/M12, M14/M12, M14/M14
Bağlantı : Ø35/Ø40/Ø45/Ø50 mm
Destek yükü : 300 kg
Güvenlik ekranı : Var
Parça stabilizasyonu : Var
Ağırlık : 6,7 kg

STABİLİZATÖR GÜVENLİK KİLİDİ



Kod KN-210174.001

Stabilizatörler için hırsızlık önleyici güvenlik sistemi

Teknik Özellikler

Tip : KS 25/30/35 Stabilizatör için
Ağırlık : 0,35 kg

ETS PLUS - SAVRULMA ÖNLEYİCİ SİSTEM



Kod KN-209200.002

ETS Plus, tehlikeli durumlarda kontrollü frenleme ile yıldırım hızında tepki verir ve sallanma hareketlerini güvenilir şekilde önler. Son teknoloji sensörler ve yüksek performanslı malzemeler maksimum güvenlik, dayanıklılık ve güvenilirliği garanti eder. Özel yazılım kullanılarak veriler gerçek zamanlı olarak hassas bir şekilde değerlendirilir - böylece yoldaki tümsekler veya benzeri standart durumlar frenlemeyi tetiklemez. Sadece işler kritik hale geldiğinde, yıldırım hızıyla tepki verir.

Teknik Özellikler

Minimum boş ağırlık : 1000 kg
Maksimum ağırlık : 1800 kg
Tekerlek frenleri tipi : 20-2425/1; 25-2025
Ağırlık : 5,36 kg

ŞAŞI VE ALTYAPI SİSTEMLERİ

TK48 DESTEK TEKERLEĞİ (STANDART)



Kod KN-4802819X

Destek tekerlekleri, çekme karavana yön vermek için kullanılır. Karavanı yükseltip alçaltmaya da yarar.

Teknik Özellikler

Max statik yük kapasitesi	: 150 kg
Merkez	: 220 mm
Yüzey işleme	: Elektro galvanizli
Ağırlık	: 4,09 kg
Jant desteği	: Çelik sac
Dış boru çapı	: 48 mm
Tekerlek boyutu	: 200x50mm

TK48 DESTEK TEKERLEĞİ (GÜÇLENDİRİLMİŞ TEKERLEK)



Kod KN- 411402.001

Destek tekerlekleri, çekme karavana yön vermek için kullanılır. Karavanı yükseltip alçaltmaya da yarar.

Teknik Özellikler

Max statik yük kapasitesi	: 150 kg
Merkez	: 220 mm
Yüzey işleme	: Galvanizli
Ağırlık	: 4,50 kg
Jant desteği	: Çelik sac
Dış boru çapı	: 48 mm
Tekerlek boyutu	: 225x65mm

TK48 DESTEK TEKERLEĞİ (PREMIUM)



Kod KN-419913.001

Destek tekerlekleri, çekme karavana yön vermek için kullanılır. Karavanı yükseltip alçaltmaya da yarar.

Teknik Özellikler

Max statik yük kapasitesi	: 150 kg
Merkez	: 220 mm
Yüzey işleme	: Elektro galvanizli
Ağırlık	: 4,60 kg
Jant desteği	: Çelik sac
Dış boru çapı	: 48 mm
Tekerlek boyutu	: 200x50mm

ŞASI VE ALTYAPI SİSTEMLERİ

ST48 DESTEK TEKERLEĞİ



Kod KN-408124.001

Destek tekerlekleri, çekme karavana yön vermek için kullanılır. Karavanı yükseltip alçaltmaya da yarar.

Teknik Özellikler

Max statik yük kapasitesi	: 159 kg
Merkez	: 220 mm
Yüzey işleme	: Galvanizli
Ağırlık	: 6,33 kg
Jant desteği	: Çelik sac
Dış boru çapı	: 48 mm
Tekerlek boyutu	: 225x70mm

KARAVAN DESTEK AYAĞI (1000 KG)



Kod KN-9885149205

Güvenli ve sağlam bir temel için karavan destek ayağı kullanılır.

Teknik Özellikler

Max. Yükleme Kapasitesi	: 1000 kg
Merkez	: 500 mm
Delik Deseni	: 191/666 mm
Ağırlık	: 4,54 kg

DESTEK AYAĞI PLAKALARI



Kod KN-423344.001

Islak veya çamurlu zemine çekme karavan destek ayağının batmaması ve kaymaması için kullanılır. Karavan park halindeyken yere sabitleyerek ekstra bir güvenlik sağlar.

Teknik Özellikler

- Siyah, 4 adet
- Çıkış : 18x14x4,5
- Maksimum destek yükü: 2000kg/plaka
- Ağırlık : 2 kg
- Delik Deseni : 191/666 mm
- Ağırlık : 4,54 kg

ALÜMİNYUM PANEL (1600x0.45 MM)



İhtiyaçlarınızı karşılayacak geniş bir ürün ve hizmet yelpazesi

Temel malzeme özellikleri aralığı

İki ana üretim hattımızda benzersiz derecede geniş bir spesifikasyon yelpazesini kaplıyoruz: standart hattımız ve geniş boya hattımız.



Bobin Genişliği



Kalınlık



Alaşım



Opsiyonel İşlem

	Standart	Ekstra Genişlik
Bobin Genişliği	30 - 1,620 mm	850 - 2.630 mm
Kalınlık	0.3 - 2 mm	0.5 - 1,7 mm
Alaşım	3000 serisi 5000 serisi Uzmanlıkları	3000 serisi 5000 serisi Uzmanlıkları
Opsiyonel İşlem	+ Dilimleme + Kesim + Kabartma	+ Dilimleme + Kesim + Baskı

Kaplama ve işleme hizmetlerimize özellikleri aralığı

Çok çeşitli yüksek performanslı kaplama seçeneklerinin yanı sıra diğer birçok katma değerli işlem adımını da sunuyoruz.

	Teknik ön kaplama	Farklı işleme türlerine uygun çeşitli primerler
	Estetik renk kaplama	PE'den PVDF Lumiflon'a kadar değişen kalitelerde 1,000'den fazla renk, parlaklık seviyesi ve efekt pigmenti
	Baskılı tasarımlar	Her türlü tasarım mümkündür: Sade çizgili tasarımlardan ahşap yüzeylere ve görüntü baskıya kadar
	Kabartma, dilimleme ve kesme	3 farklı kabartma tasarımı hemen hemen her boyutta kesme ve dilme mümkündür
	Alüminyum Fiber / Özel alaşım	Fiberglas ile birleştirilmiş alüminyum: üstün yüzey, eşsiz darbe dayanımı Stronglite: özel alaşım (hafif)

Kod EM1053848



(Ön Kaplamalı) Alüminyum, mobil araç endüstrisinde tercih edilen malzeme.

Euramax, beklenen büyüme ve alüminyum gibi sürdürülebilir, hafif, geri dönüştürülebilir malzemelere duyulan ihtiyaç nedeniyle eğlence aracı endüstrisine güçlü bir şekilde inanıyor.

**Ultra ince**

- Çelikten 3 kat daha hafif
- GRP'den 1,3 kat daha hafif
- Mükemmel mekanik özellikler

**Uygun maliyetli**

- Sonradan boyamaya göre 4 kat daha ucuz
- Hurda piyasasında değer %70'i kalır

**Üstün estetik**

- UV yaşlanması yok
- Soyulma etkisi yok

**Çevre dostu**

- Sonsuza kadar geri dönüştürülebilir
- Boyama sonrasına göre çevreye 3 kat daha az olumsuz etki

**Yangın geciktirici**

Yangın testlerinde GRP veya ilgili malzemelere göre 2 zamanlı daha iyi performans.

**Kolaylaştırılmış üretim**

Bileşenlerin işlenmiş panellere entegre edilmesiyle OEMS tarafından üretim süresinden %80 oranında tasarruf ediliyor.

**Korozyona dayanıklı**

Oksidasyon katmanı oluştuğunda işlem durur.

**Optimum yapışma**

- Boyanın/yapıştırıcının optimum yayılması için Yüksek Yüzey enerjisi
- Kesme mukavemeti testinde 16 Mpa'ya ulaşıldı

Uygulama Alanları**Yan paneller****Çatı panelleri****Ön ve Arka paneller****Kapılar ve depolama kapıları için paneller**

LED AYDINLATMA SİSTEMLERİ

- STOP LAMBASI
- SİNYAL LAMBASI
- GERİ VİTES LAMBASI
- SİS LAMBASI
- PLAKA LAMBASI
- REFLEKTÖRLER
- ÖN İŞARET LAMBASI
- YAN İŞARET LAMBASI
- TENTE ORTAM IŞIĞI
- İÇ AYDINLATMALAR







ÇOK FONKSİYONLU LED IŞIK - L 3600

Şüphesiz, Jokon'un 70 yılı aşkın süredir devam eden başarı öyküsünde trend belirleyen çeşitli Jokon ışıklarının en yeni ve değerli üyesi. İsteğe bağlı olarak yeni geliştirilen "Bridgelight" ile mükemmel şekilde tamamlanabilen, entegre LED izleme ile en modern yönlere göre tasarlanmış çok işlevli LED ışık, aracınızın en modern tasarımı görünmesini sağlar.

- LED çok fonksiyonlu ışık (LED-MFL)
- Sıralı yanıp sönen ışıklı varyantlar (WBL)
- Entegre izleme - SIM 100 (motorlu araçlar), SIM 2000 (römork)
- Su geçirmez bir şekilde kapatılmış ve takmaya hazır
- "Bridgelight" ile desteklenebilir
- İstek üzerine müşteriye özel tasarım paneli
- PC-ABS / PMMA
- 2x3-pinli bağlantı, Delphi



Ürün	Kod / Model	Açıklama	Voltaj	Güç	Kurulum	İzleme	IP	Onay	
	JK10.3200.011 WBBSNW 3600 LH	LED-MFL, Karavan Sinyal/Stop/Arka/Geri Vites/Sis	12 V	27/25/8/ 5/16 W	Yatay 0-20°	SIM 2000	IP 67	E13-36079	
	JK10.3200.021 WBBSNW 3600 RH	LED-MFL, Karavan Sinyal/Stop/Arka/Geri Vites/Sis	12 V	27/25/8/ 5/16 W	Yatay 0-20°	SIM 2000	IP 67	E13-36080	
	JK10.3200.511 WBBSNW 3600 LH	LED MFL, Motokaravan Sinyal/Stop/Arka/Geri Vites/Sis	12 V	27/2/8/ 5/5 W	Yatay 0-20°	SIM 100	IP 67	E13-36079	
	JK10.3200.521 WBBSNW 3600 RH	LED MFL, Motokaravan Sinyal/Stop/Arka/Geri Vites/Sis	12 V	27/2/8/ 5/5 W	Yatay 0-20°	SIM 100	IP 67	E13-36080	
	JK10.3230.011 BBSNW 3600 LH	LED-MFL, Karavan Sinyal/Stop/Arka/Geri Vites/Sis	12 V	27/25/8/ 5/16 W	Dikey	SIM 2000	IP 67	E13-36069	
	JK10.3230.021 BBSNW 3600 RH	LED-MFL, Karavan Sinyal/Stop/Arka/Geri Vites/Sis	12 V	27/25/8/ 5/16 W	Dikey	SIM 2000	IP 67	E13-36069	
	JK19.2053.000	Dekoratif Kapak / 3600 Krom	Yatay montajlı veya arka lamba işlevine sahip dikey montajlı tüm varyantlar için						
	JK19.2053.100	Dekoratif Kapak / 3600 Siyah							

ÇOK FONKSİYONLU LED IŞIK - L 3600 BLACK

YENİ



- LED multifunction light (LED-MFL)
- Variants with sequential flashing lights (WBL)
- Integrated monitoring - SIM 100 (motor vehicles), SIM 2000 (trailer)
- Watertightly sealed and ready to install
- Can be supported with "Bridgelight"
- Customer-specific design panel upon request
- PC-ABS / PMMA
- 2x3-pin Connection, Delphi
- LED Signal/Stop/Rear/Reverse Gear/Fog

Kod JK10.3200.211
Sol

Kod JK10.3200.221
Sağ

BRIDGELIGHT L 50



Tasarım taslağı, değişikliğe tabidir,
istek üzerine daha fazla bilgi alınabilir



Montaj seçeneği

Kod JK13.0061.000

L 50 Bridgelight'in yenilikçi tasarımı, standart versiyona ek olarak özelleştirilmiş boyutlara izin verir. Değişken monte edilebilir L 3600 çok işlevli ışık ile birlikte homojen olarak tasarlanmış "aydınlık yüzey", aracınızın arka görünümüne kusursuz bir ifade verir. Trend belirleyici L 3600'ün mükemmel bir uzantısıdır.

- Standart tasarıma ek olarak, özel uzunluklar mümkündür
- Homojen arka lamba

ÇOK FONKSİYONLU LED IŞIK - L3000

YENİ



Kod JK10.2200.011
Sol

Kod JK10.2200.021
Sağ

Çok Fonksiyonlu Işıklar L 3000, yatay montaj gerektiren eğlence araçları için geliştirilmiştir. Ampul teknolojisine ve reflektör veya üçgen reflektör dahil tüm ışık işlevlerine sahip, karakteristik ince, çok işlevli bir ışıktır. Versiyona bağlı olarak hem motorlu karavanlar hem de çekme karavanlar için kullanılabilir.

- Yatay gömme montaj
- 2 renkli lens (kırmızı/şeffaf), gövde gri
- Sinyal lambası/Fren lambası/Arka lamba/Arka sis lambası/ Geri vites lambası/Üçgen reflektör

Teknik Özellikler

Kullanımı : LED Sinyal/Stop/Arka/Reflektör
Voltaj : 12 V
Renk : Kırmızı
Bağlantı : 500 mm kablo
IP : IP 67
Onay : E1-3557
Model : BBSR 935/ 12V

ÇOK FONKSİYONLU LED IŞIK - L3100

YENİ



Kod JK10.2240.011
Sol

Kod JK10.2240.021
Sağ

LED Çok Fonksiyonlu Işık L 3100, dikey montaj gerektiren eğlence araçları için geliştirilmiştir.

Ampul teknolojisine ve reflektör veya üçgen reflektör dahil tüm ışık işlevlerine sahip ince, yüksek yapılı çok işlevli bir ışıktır. Versiyona bağlı olarak, bu nedenle hem motorlu karavanlar hem de karavanlar için kullanılabilir. LED arka lamba işlevine ve koyu renkli lenslere sahip başka modeller de mevcuttur.



- Dikey gömme montaj
- 2 renkli lens (kırmızı/şeffaf), gövde gri
- LED arka lamba işlevlerine sahip ek varyantlar
- Sinyal lambası/Stop lambası/Arka lamba/Sis lambası/Geri vites lambası/Reflektör

ÇOK FONKSİYONLU LED IŞIK - L 915

LED kullanımı son derece kompakt bir ışık sağlar. 2 reflektör versiyonu da dahil olmak üzere tüm aydınlatma işlevlerine sahip çok işlevli LED ışıktır. Sade ve modern tasarımı, onu birçok farklı araç türü için uygun hale getirir.



- Termodinamik denge için görünmez zar
- Krom kaplama tasarım parçası ile
- 9-16V; S-2W; BR-3,0W; BL-4,0W; SN-7,0W; W-5,0W
- 9-32V; S-1,5W; BR-3,0W; BL-3,0W; SN-4,5W; W-3,0W

Ürün	Kod / Model	Açıklama	Voltaj	Malzeme/Renk	Bağlantı	IP	Onay
	JK10.2400.111 BBSNWR 915b / 9-16V LH	LED Sinyal/Stop/Arka/ Geri Vites/Sis/Reflektör	9-16 V	PC Kırmızı-Şeffaf	Merkezi bağlantı	IP 67	E13-13359 EMV / EMC
	JK10.2400.121 BBSNWR 915 b/ 9-16V RH	LED Sinyal/Stop/Arka/ Geri Vites/Sis/Reflektör	9-16 V	PC Kırmızı-Şeffaf	Merkezi bağlantı	IP 67	E13-13359 EMV / EMC
	JK10.2440.110 BBSNWDR 915b / 9-16V LH	LED Sinyal/Stop/Arka/ Geri Vites/Sis/Reflektör	9-16 V	PC Kırmızı-Şeffaf	Merkezi bağlantı	IP 67	E13-13359 EMV / EMC
	JK10.2440.120 BBSNWDR 915b / 9-16V RH	Sinyal/Stop/Arka/Geri Vites/Sis/Reflektör	9-16 V	PC Kırmızı-Şeffaf	Merkezi bağlantı	IP 67	E13-13359 EMV / EMC

Aksesuarlar / Yedek Parçalar



	JK62.3001.002 LK 100b-1/12V	LED Kontrol Cihazı (DI)	12 V	2x21 W	Alüminyum / PU Siyah	2 x 1500 mm kablo	IP 67	EMV / EMC
	JK62.3002.012 LK 100-1/24V	LED Kontrol Cihazı (DI)	24 V	2x21 W	Alüminyum / PU Siyah	2 x 1500 mm kablo	IP 67	EMV / EMC
	JK62.3020.100 LK 2000-1/12V	LED Kontrol Cihazı	12 V	max. 140 W	Alüminyum / PU Siyah	1x 1500 mm kablo 1x 2500 mm kablo	IP 67	EMV / EMC

ÇOK FONKSİYONLU LED IŞIK - L 920

Bu yeni geliştirilen çok işlevli ışığın öne çıkan özellikleri, çekici araç tarafından karavanın tanınmasını sağlayan entegre izleme simülasyonları, kanıtlanmış Jokon LED arıza kontrol devresi ve sıralı göstergeli homojen arka lambalı modern tasarımıdır. Fonksiyon izleme için ayrı bir kontrol kutusu artık genellikle gerekli değildir. Tanınmış Jokon kalitesi ve tasarımında geliştirilmiştir ve tabii ki, tüm yasal gereklilikler karşılanmaktadır.



- Kompakt ve çekici tasarım
- Sıralı silecek göstergesi
- Dahili termodinamiği dengelemek için gizli zar
- DI işlevi: LDC ile (LED-Hata Kontrolü)
- Entegre simülasyon

Ürün	Kod / Model	Açıklama	Voltaj	Malzeme/Renk	Bağlantı	IP
	JK10.3500.011 BBSNWDR 920 li / LH	LED Sinyal/Stop/Arka/ Geri Vites/Sis/Reflektör	12 V	PC Kırmızı-Şeffaf	Merkezi bağlantı	IP 67
	JK10.3500.021 BBSNWDR 920 re / RH	LED Sinyal/Stop/Arka/ Geri Vites/Sis/Reflektör	12 V	PC Kırmızı-Şeffaf	Merkezi bağlantı	IP 67
	JK10.3500.111 BBSKWDR 920 li / LH	LED Sinyal/Stop/Arka/ Geri Vites/Sis/Reflektör/ Plaka Lambası	12 V	PC Kırmızı-Şeffaf	Merkezi bağlantı	IP 67
	JK10.3500.121 BBSKWDR 920 re / RH	LED Sinyal/Stop/Arka/ Geri Vites/Sis/Reflektör/ Plaka Lambası	12 V	PC Kırmızı-Şeffaf	Merkezi bağlantı	IP 67

ÇOK FONKSİYONLU LED IŞIK - L 930



Kod JK10.2300.402

LED kullanımı son derece kompakt bir ışık sağlar. Reflektör dahil tüm ışık fonksiyonlarına sahip çok işlevli bir LED ışıktır. Modern ve sade tasarımı sayesinde ışık, birçok farklı araç tipine mükemmel uyum sağlar.

- Yatay veya dikey montaj
- Yüze montaj veya gömme montaj: yatay
- Krom kaplama tasarım
- 9-32V; S-1W; BR-2W; BL-3W; SN-3W; W-4W
- 12V; S-2W; BR-2W; BL-4W; SN-4W; W-5W
- 24V; S-1W; BR-2W; BL-3W; SN-2W; W-3W

Teknik Özellikler

Kullanımı : LED Sinyal/Stop/Arka/Geri Vites/Sis/Reflektör
 Voltaj : 12 V
 Renk : Kırmızı
 Bağlantı : 500 mm kablo
 IP : IP 67
 Onay : E1-3110 EMV / EMC
 Model : BBSNWR 930b/12V

ÇOK FONKSİYONLU LED IŞIK - L 935



Kod JK10.2600.002

L 935, yön göstergeli, stop ve arka lambalı, reflektörlü çok fonksiyonlu bir LED ışıktır. Dikey veya yatay olarak monte edilebilir. Ayırt edici bir biçimde birleştirilen çok sayıda LED, yolda yüksek güvenlik sağlar ve aracınızın görünmesini garanti eder.

- Entegre refleks reflektörlü LED çok fonksiyonlu ışık
- 2 renkli PC lensi (kırmızı / şeffaf)
- Arkadan (M6 vida) veya önden (ST4,8) kurulum
- Montaj: yatay veya dikey
- Krom kaplama tasarım parçası
- Termodinamik denge için görünmez zar
- DI işlevi: LK 100-2-X ile kombinasyon mümkündür

Teknik Özellikler

Kullanımı : LED Sinyal/Stop/Arka/Reflektör
 Voltaj : 12 V
 Renk : Kırmızı
 Bağlantı : 500 mm kablo
 IP : IP 67
 Onay : E1-3557
 Model : BBSR 935/ 12V

ÇOK FONKSİYONLU LED IŞIK - L 940



Kod JK10.3000.000

L 940, mevcut ve başarılı L 930'un yeni neslidir. Son derece verimli ve yüksek kaliteli marka LED'ler, yüksek talepleri karşılayan bir tasarımla birleştirilmiştir. Boyutlar ise aynı

- Kompakt ve çekici tasarım
- Yüze veya (derinleştirilmiş) gömme montaj için tasarlanmıştır
- Termodinamiği dengelemek için gizli membran dahil
- DI işlevi: LK kontrol cihazı ile kombinasyon için LDC (LED-Hata Kontrolü) ile
- Sabitleme vidalarını maskelemek için tasarım kapağı

Teknik Özellikler

Kullanımı : LED Sinyal/Stop/Arka/Geri Vites /Sis/Reflektör
 Voltaj : 12 V
 Renk : PC Kırmızı
 Bağlantı : 500 mm kablo
 IP : IP 67
 Model : BBSWNR 940/12V



LED AYDINLATMA SİSTEMİ - L 112



Ürün	Kod / Model	Açıklama	Voltaaj	Güç	Malzeme/Renk	Bağlantı	IP	Onay
	JK10.1042.000 BBS 112/12V	LED Sinyal / Stop / Arka Lamba	12 V DC	3/5/5 W	PC: Kırmızı / ABS-PC: Siyah	500 mm kablo	IP 67	E13-35099

112 mm dış çapa sahip L 112 aydınlatma sistemi, Saphira aydınlatma teknolojisinin başarılı bir birlikteliğini ve arka lamba işlevi için tamamen homojen difüzör optiklerini temsil eder. LED ışıklar, geçmeli, su geçirmez sızdırmaz, termodinamik denge için görünmez bir membran ile donatılmış ve 500 mm uzunluğunda bir bağlantı kablosuna sahiptir. Işıklar sıva üstü ve sıva altı montaja uygundur. Arka lamba fonksiyonunun çift bağlantısı için D onayına sahiptir.

LED AYDINLATMA SİSTEMİ - L 115





Ürün	Kod / Model	Açıklama	Voltaaj	Güç	Malzeme/Renk	Bağlantı	IP	Onay
	JK10.1043.000 BBS 115/12V	LED Sinyal / Stop / Arka Lamba	12 V	4/3/3 W	PMMA / PC/ ABSS	500 mm kablo	IP 67	E13-35099

L 115 tipi LED ışıklar, homojen arka ışık işlevine, tek telli sızdırmazlığa ve basınç dengelemesi veya nem dağıtımı için bir Goretex membranına sahiptir. Vida delikleri dekoratif krom halka ile gizlenmiştir. SNWS 115 çift arka lamba fonksiyonu ile bağlantılı olarak, tabii ki ilgili D onayı ile (ECE-R 48).

LED AYDINLATMA SİSTEMİ - L 790



Ürün	Kod / Model	Açıklama	Voltaj	Malzeme/Renk	Bağlantı	IP	Onay
	JK10.0054.500 BBS 790/12V	LED Sinyal / Stop / Arka Lamba	12 V	PC / PC-ABS Açık Kırmızı, Şeffaf	500 mm kablo	IP 67	E13-34661 E13-34665
	JK10.0054.800 BBSR 790/12V	LED Sinyal / Stop / Arka Lamba	12 V	PC / PC-ABS Açık Kırmızı, Şeffaf	500 mm kablo	IP 67	E13-34661 E13-34665
	JK13.3116.000 SNWR 790/12V	LED Sis / Geri Vites / Reflektör	12 V	PC / PC-ABS Açık Kırmızı, Şeffaf	500 mm kablo	IP 67	E13-34811 E13.34810

122 mm çapında modüler yuvarlak şekilli ışık serisi olarak mevcut en son aydınlatma teknolojisi. Optik lens yüzeyinin özel yapısı homojen bir ışık modeli oluşturur. Hızlı ve Kolay sabitleme: araca vidalanmış bir adaptör plakası, ışığın dışarıdan monte edilmesini sağlar.

- Tam yansımali optiğe sahip çok işlevli LED ışık
- Süngü bağlantı ile yüzeye montaj (alternatif olarak civatalarla)
- Kilitleme pimi ile hızlı montaj ve demontaj
- Optimum su geçirmezlik için çift sızdırmazlık
- EMC onayı
- DI işlevi: LK kontrol cihazı ile kombinasyon için LDC (LED-Hata Kontrolü) ile

LED AYDINLATMA SİSTEMİ - 720



Ürün	Kod / Model	Açıklama	Voltaj	Güç	Malzeme/Renk	Bağlantı	IP	Onay
	JK10.0008.000 BRS 720/12V	LED Stop / Arka Lamba	12 V	3,7 / 0,6 W	PC / ABS Kırmızı	180 mm kablo	IP 67	E2-203037
	JK13.1021.000 BL 720/12V	LED Sinyal Lambası	12 V	3,8 W	PC / ABS Sarı	180 mm kablo	IP 67	E2-0103038
	JK13.6012.000 W 720/12V	LED Geri Vites Lambası	12 V	6,3 W	PC / ABS Şeffaf	180 mm kablo	IP 67	E2-0004035

720 tipi LED ışıklar fişe takılır, su geçirmez şekilde kapatılır ve 180 mm bağlantı kablosu ile donatılmıştır. Farklı renklerde mevcut olan bir dekorasyon çerçevesi ile 122 mm çapa kadar genişletilebilirler. Bu ışıklar gömme montaj için kullanılır, ancak küçük montaj derinlikleri nedeniyle yüzeye montaj için de kullanılabilirler.



- Su geçirmez bir şekilde kapatılmış ve takmaya hazır
- Gömme montaj veya yüzey montajı

LED AYDINLATMA SİSTEMİ - L 250





L 250, özel optikleri sayesinde araca her açıdan takılabilen çok kompakt bir LED ışıktır. Bu, çok belirgin ve bireysel araç arka stopların tasarlanmasına olanak tanır. Hem 12 V hem de 24 V on-board gerilimi olan araçlarda kullanılabilir.

- Herhangi bir açıda (360°/X eksen) monte edilebilir (sıralı yön göstergesi hariç)
- Dahili yan kapaklar (versiyona bağlı olarak krom kaplama veya benzeri lens)
- Arkadan (M5 vida) veya önden kurulum
- Yüze monte veya gömme monte
- Mükemmel su sızdırmazlığı için tek telli izolasyon
- DI işlevi: LDC ile (LED-Hata Kontrolü); LK 100-1-X ile kombine edilebilir

Ürün	Kod / Model	Açıklama	Voltaj	Güç	Malzeme/Renk	Bağlantı	IP	Onay
	JK10.0063.000 BRS250/12V	LED Stop / Arka Lamba Homojen	12 V DC	2,0 / 0,3 W	PC/ABS-PC: Kırmızı Kapak: Krom	500 mm kablo	IP 67	E13-35447
	JK13.0023.000 S 250/12V	LED Arka Lamba Homojen	12 V DC	0,3 W	PC/ABS-PC: Kırmızı Kapak: Krom	500 mm kablo	IP 67	E13-35447
	JK10.0045.000 BRS 250/9-32V	LED Stop / Arka Lamba	9-32 V DC	2,0 / 0,3 W	PC/ABS-PC: Kırmızı Kapak: Krom	500 mm kablo	IP 67	E13-13262 EMV / EMC
	JK13.2006.000 BR 250/9-32V	LED Stop Lamba	9-32 V DC	2,2 W	PC/ABS-PC: Kırmızı Kapak: Krom	500 mm kablo	IP 67	E13-13261 EMV / EMC
	JK13.2008.600 BR 250/12V	LED Stop Lamba	12 V DC	2,2 W	PC/ABS-PC: Şeffaf Kapak: Krom	500 mm kablo	IP 67	E13-13261 EMV / EMC
	JK13.6037.000 W 250/12V	LED Geri Vites Lambası	12 V DC	5 W	PC/ABS-PC: Şeffaf Kapak: Krom	500 mm kablo	IP 67	E13-13360 EMV / EMC
	JK15.0018.100 ZHBL 250b/9-32V	LED Yüksek Seviye Stop Lambası	9-32 V DC	10 W	PC/ABS-PC: Kırmızı Kapak: Kırmızı	500 mm kablo	IP 67	E13-13365 EMV / EMC
	JK31.0017.000 R 250 r/cr	Reflektör			PC/ABS-PC: Kırmızı Kapak: Krom		IP 67	E13-13361

Aksesuarlar / Yedek Parçalar

Ürün	Kod / Model	Açıklama	Voltaj	Güç	Malzeme/Renk	Bağlantı	IP	Onay
	JK19.2035.000	Krom Çift Kapak						
	JK19.2035.100	Kırmızı Çift Kapak						
	JK62.3001.002 LK 100b-1/12V	LED Kontrol Cihazı (DI)	12 V	2x21 W	Siyah	2x1500 mm kablo	IP 67	EMV
	JK62.3002.012 LK 100-1/24V	LED Kontrol Cihazı (DI)	24 V	2x21 W	Siyah	2x1500 mm kablo	IP 67	EMV

LED YAN İŞARET LAMBASI - SMLR 2019



Entegre reflektörlü ve 3 LED'li LED yan işaret lambası, sade tasarım ve yapışkanlı tutturma özelliğiyle.

Ürün	Kod / Model	Açıklama	Voltaj	Güç	Malzeme/Renk	Bağlantı	IP	Onay
	JK12.1017.000 SLMR 2019-1/12V	LED Yan Lamba / Reflektör	12 V	1 W	PMMA / ABS	500 mm kablo	IP 67	E13-35915
	JK12.1017.100 SLMR 2019-1/12V	LED Yan Lamba / Reflektör	12 V	1 W	PMMA / ABS	250 mm kablo	IP 67	E13-35915

LED ÖN İŞARET LAMBASI - PLR 2019



Entegre reflektörlü ve 3 LED'li LED ön lamba, sade tasarım ve yapışkanlı tutturma özelliğiyle.

- Kompakt ve çekici tasarım
- Otomotiv 3M kendinden yapışkanlı bant ile arkadan kurulum
- Herhangi bir açıda monte edilebilir (360 °/X eksen)
- Yüzey veya (derinleştirilmiş) gömme montaj için tasarlanmıştır

Ürün	Kod / Model	Açıklama	Voltaj	Güç	Malzeme/Renk	Bağlantı	IP	Onay
	JK11.1025.000 PLR 2019/9-32V	LED Ön Lamba / Reflektör	9-32 V	1 W	PMMA / ABS Şeffaf	800 mm kablo	IP 6K9K	E13-24816 EMV / EMC

LED ÖN İŞARET LAMBASI - PLR 2002



2002 serisi ön işaret lambaları entegre bir reflektöre sahiptir.

Ürün	Kod / Model	Açıklama	Voltaj	Güç	Malzeme/Renk	Bağlantı	IP	Onay
	JK11.1010.100 PLR 2002	LED Ön Lamba / Reflektör	12 V	0,6 W	PMMA / ABS Şeffaf	100 mm kablo	IP 6K9K	E2-2033 E2-0062

LED ÖN İŞARET LAMBASI - PL 40



Ürün	Kod / Model	Açıklama	Voltaj	Güç	Malzeme/Renk	Bağlantı	IP	Onay
	JK13.5031.000 PL 40/12V	LED Ön Lamba	12 V	1 W	PMMA / ABS	250 mm kablo	IP 67	E1-5204
	JK13.5031.010 PL 40/12V	LED Ön Lamba	12 V	1 W	PMMA / ABS	5000 mm kablo	IP 67	E1-5204

Homojen ışık yayma yüzeyine sahip yenilikçi LED tek fonksiyonlu lamba.

- Kompakt ve çekici tasarım
- Otomotiv 3M kendinden yapışkanlı bant ile arkadan kurulum
- Herhangi bir açıda monte edilebilir (360 °/X eksen)
- Yüzey veya (derinleştirilmiş) gömme montaj için tasarlanmıştır

ÖN İŞARET LAMBASI - PLR 272



Ürün	Kod / Model	Açıklama	Voltaj	Güç	Malzeme/Renk	Bağlantı	IP	Onay
	JK11.1003.000 PLR 272	Ön Lamba / Reflektör	12-24 V	C 5 W	PMMA / ABS Şeffaf	Bıçak terminali		E1-0221633 E1-0221378
	JK13.5008.000 PLR 272	Ön Lamba / Reflektör	12 V	C 5 W	PMMA / ABS Şeffaf	Bıçak terminali		E1-21625

Homojen ışık yayma yüzeyine sahip yenilikçi LED tek fonksiyonlu lamba.

LED PLAKA LAMBASI - K 575



Çok kompakt K 575 LED plaka lambası, K 570 ampul lambasının aynı boyutlarda “tak ve çalıştır” değiştirilmesine olanak tanır. Mükemmel bir fiyat/performans oranıyla LED teknolojisine yükseltmeyi destekler.

- Gömme montaj
- Su geçirmez bir şekilde kapatılmış ve takılmaya hazır

Ürün	Kod / Model	Açıklama	Voltaj	Bağlantı	IP
	JK13.4019.000 K 575/12V	LED Plaka Lambası	12 V	200 mm kablo	IP 67

PLAKA LAMBASI - K 97



- Yüzey Montajı
- Festoon tipi ampul

Ürün	Kod / Model	Açıklama	Voltaj	Bağlantı	IP
	JK13.4019.000 K 97	LED Plaka Lambası	12 V	200 mm kablo	IP 67

PLAKA LAMBASI - K 307



- Yüzey Montajı
- Gümüş renkli kapak
- Festoon tipi ampuller yeni araç onaylarında kullanılamaz

Ürün	Kod / Model	Açıklama	Voltaj	Bağlantı	IP
	JK13.4019.000 K 307	LED Plaka Lambası	12 V	200 mm kablo	IP 67

LED YÜKSEK SEVİYE STOP LAMBASI - ZHBL 40S / ZHBL 40L



ZHBL 40S

Ürün	Kod / Model	Açıklama	Voltaj	Güç	Malzeme/Renk	Bağlantı	IP	Onay
	JK15.0029.000 ZHBL 40S/12V	LED Stop Lambası	12 V	3 W	PMMA / ABS	250 mm kablo	IP 67	E1-5206
	JK15.0029.010 ZHBL 40S/12V	LED Stop Lambası	12 V	3 W	PMMA / ABS	4000 mm kablo	IP 67	E1-5206

İki boyutuyla ışığın tüm genişliği boyunca homojen bir ışık çıkış yüzeyine sahip yenilikçi LED ek fren lambaları.

- Kompakt ve çekici tasarım
- Otomotiv 3M kendinden yapışkanlı bant ile arkadan kurulum
- Yüzey veya (derinleştirilmiş) gömme montaj için tasarlanmıştır



ZHBL 40L

Ürün	Kod / Model	Açıklama	Voltaj	Güç	Malzeme/Renk	Bağlantı	IP
	JK15.0031.000 ZHBL 40L/12V	LED Stop Lambası	12 V	3 W	PMMA / ABS	200 mm kablo	IP 67

LED YÜKSEK SEVİYE STOP LAMBASI - ZHBL 28



Ürün	Kod / Model	Açıklama	Voltaj	Güç	Malzeme/Renk	Bağlantı	IP	Onay
	JK15.0028.000 ZHBL 28/12V	LED Stop Lambası	12 V	1 W	PMMA / ABS Kırmızı	500 mm kablo	IP 67	S3 E13-0235398

SMT-LED'li tip 28 LED yüksek seviyeli stop lambaları takılmaya hazırdır, su geçirmez bir şekilde yalıtılmıştır ve 500 mm'lik bir bağlantı kablosu ile

- Kapaklarla kapatılmış vida delikleri sayesinde şık görünüm

LED YÜKSEK SEVİYE STOP LAMBASI - ZHBL 25



Ürün	Kod / Model	Açıklama	Voltaj	Güç	Malzeme/Renk	Bağlantı	IP	Onay
	JK15.0025.002 ZHBL 25/12V	LED Stop Lambası	12 V	16 W	PMMA / ABS Kırmızı	250 mm kablo	IP 67	S3 E2- 0205026

Tip 25 LED yüksek seviyeli stop lambaları fişe takılmaya hazırdır, su geçirmez şekilde kapatılmıştır ve 250 mm bağlantı kablosu ile donatılmıştır.

- Kapaklarla kapatılmış vida delikleri sayesinde şık görünüm

LED YÜKSEK SEVİYE STOP LAMBASI - ZHBL 24-2



Ürün	Kod / Model	Açıklama	Voltaj	Güç	Malzeme/Renk	Bağlantı	IP	Onay
	JK15.0024.502 ZHBL 24-2/12V	LED Stop Lambası	12 V	2,7 W	PMMA Kırmızı	250 mm kablo	IP 67	S3 E2- 0204024

24-2 tipi LED yüksek seviye stop lambaları fişe takılmaya hazırdır, su geçirmez bir şekilde kapatılmıştır ve 250 mm bağlantı kablosu ile donatılmıştır.

- Kapaklarla kapatılmış vida delikleri sayesinde şık görünüm

LED ARKA LAMBA - SR 2002



Ürün	Kod / Model	Açıklama	Voltaj	Güç	Malzeme/Renk	Bağlantı	IP	Onay
	JK13.0050.100 SR 2002/12	LED Arka Lamba / Reflektör	12 V	0,6 W	PMMA / ABS Kırmızı	100 mm kablo	IP 67	E2-2021 E2-0062

2002 Serisi arka lambaların entegre bir reflektörü vardır ve düz tırnaklı 100 mm bağlantı kablosuna sahiptir.

- Yüzey Montajı
- Su geçirmez bir şekilde kapatılmış ve takmaya hazır

LED ARKA LAMBA - S 40

Ürün	Kod / Model	Açıklama	Voltaj	Güç	Malzeme/Renk	Bağlantı	IP	Onay
	JK13.0059.000 S 40/12V	LED Arka Lamba	12 V	1 W	PMMA / ABS	250 mm kablo	IP 67	E1-5205
	JK13.0059.010 S 40/12V	LED Arka Lamba	12 V	1 W	PMMA / ABS	5000 mm kablo	IP 67	E1-5205

- Kompakt ve çekici tasarım
- Otomotiv 3M kendinden yapışkanlı bant ile arkadan kurulum
- Herhangi bir açıda (360 °/X eksen) monte edilebilir - ZHBL hariç
- Yüzey veya (derinleştirilmiş) gömme montaj için tasarlanmıştır

LED BRIDGELIGHT S 50**Kod** JK13.0061.000

L 50 Bridgelight'ın yenilikçi tasarımı, standart versiyona ek olarak özelleştirilmiş boyutlara izin verir. Değişken olarak monte edilebilen L 3600 çok işlevli ışık ile birlikte homojen olarak tasarlanmış "aydınlık yüzey", aracınızın arka görünümüne kusursuz bir ifade verir. Trend belirleyici L 3600'ün mükemmel bir uzantısıdır.

- Standart tasarıma ek olarak, bireysel uzunluklar mümkündür
- Homojen arka lamba

Teknik Özellikler

Kullanımı : LED Arka Lamba
Voltaj : 12 V
Renk : Kırmızı
Bağlantı : 500 mm kablo
IP : IP 67
Model : S 50/12V

Tasarım taslağı, değişiklikler saklıdır, istek üzerine daha fazla bilgi alınabilir

ÜÇGEN REFLEKTÖR - DR 110



- Tek parça
- Yuvarlak tasarım

Ürün	Kod / Model	Açıklama	Malzeme/Renk	Onay
	JK32.0001.020 DR 110	Üçgen Reflektör	PMMA - ABS Kırmızı	E1-021352

ÜÇGEN REFLEKTÖR - DR 107



Ürün	Kod / Model	Açıklama	Malzeme/Renk	Bağlantı	Onay
	JK32.0006.000 DR 107	Üçgen Reflektör	PMMA - ABS Kırmızı, Siyah	Kendinden yapışkanlı bant	E13-35126

13-PIN PLUG





Ürün	Kod / Model	Açıklama	Voltaj	Malzeme/Renk	Bağlantı	Özellik
	JK45.0001.000	13-Pin Fiş	12 V	Plastik - Siyah	Vidalı	ISO 11446

13-PIN SOCKET



Ürün	Kod / Model	Açıklama	Voltaj	Malzeme/Renk	Bağlantı	Özellik
	JK46.0006.000	13-Pin Priz	12 V	Plastik - Siyah	Vidalı	ISO 11446

LED KONTROL CİHAZI (DI)

Ürün	Kod / Model	Açıklama	Özellik	Voltaj	Güç	Malzeme/Renk	Bağlantı	IP	Onay
	JK62.3001.032 LK 100-3/12V	LED Kontrol Cihazı (DI)	45mA (I = sabit)	12 V	2x21 W	Alüminyum Siyah	2x1500mm kablo	IP 67	EMV / EMC
	JK62.3001.022 LK 100-2/12V	LED Kontrol Cihazı (DI) Ek Bilgi: BBS 280/12V için uygun	90mA (I = sabit)	12 V	2x21 W	Alüminyum Siyah	2x1500mm kablo	IP 67	EMV / EMC

Bir LED arızası durumunda güç direnci kapatılır ve güç eksikliğinden kaynaklanan arızayı bildirir.

REFLEKTÖR - R 118



Ürün	Kod / Model	Açıklama	Malzeme/Renk	Bağlantı	Onay
	JK31.0005.501 R 118 r	Reflektör	PMMA - ABS Kırmızı	Kendinden yapışkanlı bant	IA E9 024006
	JK31.0005.511 R 118 g	Reflektör	PMMA - ABS Sarı	Kendinden yapışkanlı bant	IA E9 024006
	JK31.0005.521 R 118 w	Reflektör	PMMA - ABS Beyaz	Kendinden yapışkanlı bant	IA E9 024006

LED kullanımı son derece kompakt bir ışık sağlar. Reflektör dahil tüm ışık fonksiyonlarına sahip çok işlevli bir LED ışıktır. Modern ve sade tasarımı sayesinde ışık, birçok farklı araç tipine mükemmel uyum sağlar.

REFLEKTÖR - R 16



Ürün	Kod / Model	Açıklama	Malzeme/Renk	Bağlantı	Onay
	JK30.0001.000 R 16 r	Reflektör	PMMA - ABS Kırmızı	Kendinden yapışkanlı bant	IA E1- 0231306
	JK30.0001.010 R 16 g	Reflektör	PMMA - ABS Sarı	Kendinden yapışkanlı bant	IA E1- 0231306
	JK30.0001.020 R 16 w	Reflektör	PMMA - ABS Beyaz	Kendinden yapışkanlı bant	IA E1- 0231306

REFLEKTÖR - R 17



Ürün	Kod / Model	Açıklama	Malzeme/Renk	Bağlantı	Onay
	JK30.0002.000 R 17 r	Reflektör	PMMA - ABS Kırmızı	Plastik soketli ve vidalı M5 x 16 ile	IA E1- 0231306
	JK30.0002.010 R 17 g	Reflektör	PMMA - ABS Sarı	Plastik soketli ve vidalı M5 x 16 ile	IA E1- 0231306
	JK30.0002.020 R 17 w	Reflektör	PMMA - ABS Beyaz	Plastik soketli ve vidalı M5 x 16 ile	IA E1- 0231306

LED TENTE / ORTAM IŞIĞI - WW 350

Ürün	Kod / Model	Açıklama	Voltaj	Güç	Malzeme/Renk	Bağlantı	IP
	JK14.1022.000 WW 350/12V	LED Tente Ortam Işığı	12 V	5 W 1,2 W	ASA/PC Beyaz 249	500 mm kablo	IP 67

Ek ortam aydınlatmalı (yukarı ışık çıkışı) tasarım odaklı LED tente lambası. Nötr beyaz renkte tente aydınlatması için 30 LED ve ambiyans işlevi için 18 LED, aydınlatılan yüzeylerin homojen tasarımı ile birlikte konforlu bir aydınlatma oluşturur.

Bu yenilikçi tente lambasının teknik olarak yüksek kaliteli tasarımı, özel olarak seçilebilir renk çeşitleriyle desteklenebilir.

- Tente ışığı yakl. 315 lümen, ortam ışığı yakl. 100 lümen
- Renk sıcaklığı nötr beyaz (yaklaşık 3800 K)
- Termodinamik denge için gizli membran

LED TENTE / ORTAM IŞIĞI - WW 250**Kod** JK14.1007.000

LED Tente / Ortam Işıkları WW 250, parlaklıktan daha fazlasını sunar: yine de hoş bir şekilde mütevazı olan özel ve zarif bir tasarımla dikkat çekerler. Döner simetrik optik sistem sayesinde ışık dağılımı son derece dengelidir, böylece "karanlıkta" hiçbir şey kalmaz.

- 12 adet yüksek güçlü beyaz LED'li LED tente / ön alan aydınlatması
- Işık yakl. 250 Lümen (yaklaşık 35W GU10 halojen ampul)
- Ön ışın açısı: 0...90° / Yanal -45...+45°
- Yüzeye montaj için tasarlanmıştır
- Arkadan (M5 vida) veya önden kurulum (ST 4,2)

2'Lİ USB SOKETİ



Kod WS4104330

Teknik Özellikler

Voltaj : 10-24V DC
Polariteye duyarlı : Evet
Çıkış gerilimi (USB A) : 5V DC
Maks. akım (USB A) : 2.4A
Çıkış gerilimi (USB C) : 5V/9V/12V DC
Çıkış akımı (USB C) : 3A/2A/1,5A
Boyutlar (GxY) : 53x53mm
Kurulum yüksekliği : 28mm

**DIMMER - KISILABİLİR
DOKUNMATİK ANAHTAR**



Kod WS4103730

Teknik Özellikler

Gerilim : 12V DC
Maks. Akım : 4A
Boyutlar (GxY) : 53x53mm
Kurulum yüksekliği : 10mm

KAPAKLI PRİZ



Kod WS4104030

Teknik Özellikler

Gerilim : 220V AC
Maks. Akım : 16A
Boyutlar (GxY) : 53x53mm
Kurulum yüksekliği : 28mm

TEKLİ ANAHTAR



Kod WS4103330

Teknik Özellikler

Gerilim : 220V AC
Maks. Akım : 16A
Boyutlar (GxY) : 53x53mm
Kurulum yüksekliği : 12mm

ÇİFTLİ ANAHTAR



Kod WS4100830

Teknik Özellikler

Gerilim : 220V AC
Maks. Akım : 16A
Boyutlar (GxY) : 53x53mm
Kurulum yüksekliği : 12mm

**TEK GÖZLÜ ANAHTAR
ÇERÇEVESİ**



Kod WS4101130 / Siyah

Kod WS4101140 / Gri

Teknik Özellikler

Malzeme : ABS
Boyutlar (GxYxD) : 60x60x9mm

**ÇİFT GÖZLÜ ANAHTAR
ÇERÇEVESİ**



Kod WS4101230 / Siyah

Kod WS4101240 / Gri

Teknik Özellikler

Malzeme : ABS
Boyutlar (GxYxD) : 117,5x60x9mm

ÜÇ GÖZLÜ ANAHTAR ÇERÇEVESİ

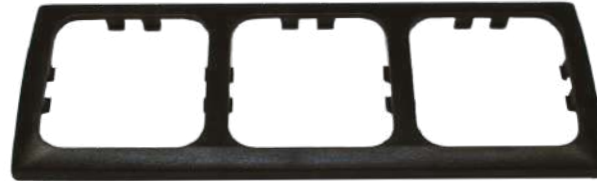

Kod WS4101330 / Siyah

Kod WS4101340 / Gri

Teknik Özellikler

Malzeme : ABS
Boyutlar (GxYxD) : 170x60x9mm

**ÇOK FONKSİYONLU
12V PRİZ**



Kod WS4100630

Teknik Özellikler

12V + ant. + sat. Girişi vardır.
12V DC, max. 6A
Boyutlar (GxYxD) : 53x53x45,5mm

13 PİN FİŞ

VENİ



Kod HB4701500

PVC, 48x58x96mm

13 PİN PRİZ

VENİ



Kod HB4701410

PVC, 63x76x71mm

ÇİFTLİ SİGORTA KUTUSU

VENİ



Kod HB4601603

Çift kutuplu devre kesici 10A

Sigortalar dahildir.

ALTILI SİGORTA KUTUSU

VENİ



Kod HB4601723

RCD'li (rezidüel akım koruma cihazı) sigorta kutusu ve devre kesici 10A ve 16A

Sigortalar dahildir.

DÖRTLÜ SİGORTA KUTUSU

VENİ



Kod HB4601513

Çift otomatik sigorta 10A + RCD 30mA

Sigortalar dahildir.

SPOT LAMBA RAYI

**Kod** WS4305749A3**Teknik Özellikler**

Gerilim	: 12V DC
Polariteye duyarlı	: Evet
Koruma derecesi	: IP 21
Bağlantı kablosu uzunluğu:	200 + 5 soyulmuş mm
Kalınlık bağlantı teli	: 0.34mm ²
Boyutlar (GxYxD)	: 1000x10x25mm
Net ağırlık	: 200gr
Ray uzunluğu	: 1000mm
Montaj deliği çapı	: Ø4mm
Malzeme	: Plastik
Renk	: Siyah



RAYLI SPOT LAMBA

**Kod** WS4305749C**Teknik Özellikler**

Gerilim	: 12V DC
Güç tüketimi	: 0,9W
Lümen	: 100Lm
Işığın rengi	: 4000K
Enerji etiketi	: A++
Kullanılan malzeme	: Plastik
Harici kısılabilir	: Evet
Işın açısı	: 1100
Renk	: Siyah

ESNEK SPOT LAMBA - 2X USB'Lİ



Kod WS4306910

Teknik Özellikler

Gerilim	: 12V DC
Güç tüketimi	: 2W
Lümen	: 150Lm'de Parlaklık
Işığın rengi	: 4000K
Enerji etiketi	: A+
Kullanılan malzeme	: Metal/polikarbonat
Stabilize	: Evet
Anahtar	: Dokunmatik anahtar
Işın açısı	: 170 derece
Esnek kol	: 250mm
Mevcut renkler	: Siyah, beyaz
USB bağlantısı	: 2 adet
Maks. Akım	: 1x 2A, 1x 1A



SPOT ÇİFT USB SOKETİ

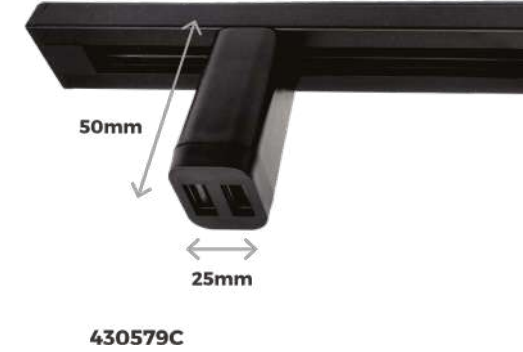

Kod WS4305749B

Teknik Özellikler

Giriş voltajı	: 12V DC
USB bağlantısı	: 2 adet
USB tipi	: USB-A
Maks. Akım	: 3.0A
Polariteye duyarlı	: Evet
Boyutlar (UxGxY)	: 49x26x20mm
Malzeme	: Plastik
Renk	: Siyah

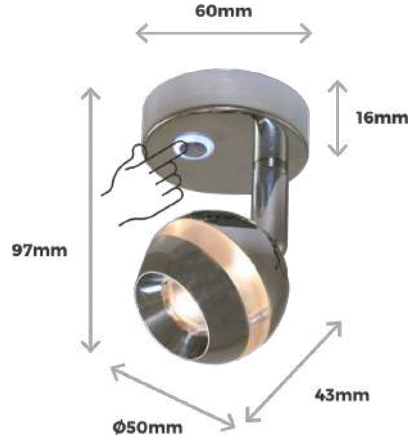
**DOKUNMATİK ANAHTARLI
SPOT LAMBA****Kod** WS4308010**Teknik Özellikler**

Gerilim	: 12V DC
Güç tüketimi	: 3W
Lümen	: 175Lm
Işığın rengi	: 3200K
Enerji etiketi	: A++
Kullanılan malzeme	: Metal
Stabilize	: Evet
Anahtar	: Dokunmatik anahtar
Işın açısı	: 120 derece

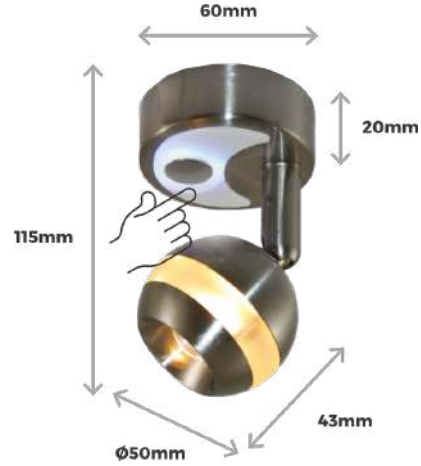
**DOKUNMATİK ANAHTARLI ÇOK
FONKSİYONLU SPOT LAMBA****Kod** WS4306004W**Teknik Özellikler**

Gerilim	: 12V DC
Güç tüketimi	: 3W
Lümen	: 160Lm
Işığın rengi	: 4000K
Enerji etiketi	: A+
Kullanılan malzeme	: Metal
Stabilize	: Evet
Anahtar	: Dokunmatik anahtar
Işın açısı	: 120 derece

TRİTON - SPOT LAMBA**YENİ****Kod** WS4305739L**Teknik özellikler**

Gerilim	: 10-30V DC
Güç tüketimi	: 1,4 W
Lümen	: 150Lm'de Parlaklık
Işığın rengi	: 4000K
Enerji etiketi	: A++
Kullanılan malzeme	: Metal
Anahtar	: Temel anahtar
Işın açısı	: 80 derece

LUNA - SPOT LAMBA**YENİ****Kod** WS4305744L**Teknik özellikler**

Gerilim	: 10-30V DC
Güç tüketimi	: 1,4 W
Lümen	: 150Lm'de Parlaklık
Işığın rengi	: 3000K/4000K
Enerji etiketi	: A++
Kullanılan malzeme	: Metal/Buzlu cam
Anahtar	: Temel anahtar
Işın açısı	: 100 derece

JESPER - TAVAN LAMBASI

YENİ



Kod HBJ600100

Teknik özellikler

Renk	: Mat Krom
Malzeme	: Metal
Açı	: 160 derece
Çap	: 24cm
Enerji	: 12V DC
Bağlantı türü	: MR16
Enerji tüketimi	: 3x3 Watt
Enerji etiketi	: +
Renk sıcaklığı	: 3000k
Lümen	: 690

TIVOLI - TAVAN LAMBASI

YENİ

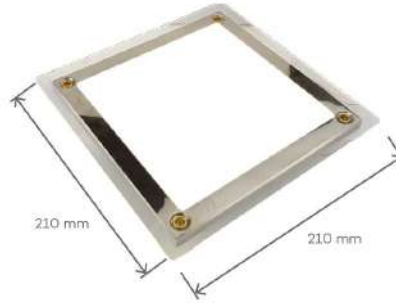

Kod HB4305800

Teknik özellikler

Gerilim	: 12V DC
Güç tüketimi	: 10W
Lümen	: 500Lm
Işığın rengi	: 4000K

Oturma alanında ve yatak odasında güçlü bir ışık sağlayın.

Tivoli'nin Tasarımı : Tivoli, modern bir kare tavan lambasıdır. Düz bir tasarıma sahip olan model PMMA plastikten yapılmıştır, dolayısıyla hafiftir. PMMA cam gibi görünür ve ona şeffaf bir görünüm verir.

Aydınlatma : Işık, tavan ışığında eşit olarak dağılır, bu da sert gölgelerin olmadığı ve tüm yüzey üzerinde güçlü bir ışık yayılımı olduğu anlamına gelir. Tivoli'nin ışık yoğunluğu, harici bir LED dimmer ile ayarlanabilir.

Küçük ama güçlü : Tavan lambası, 21x21cm uzunluk ve genişlik ve 1,3cm gibi çok ince bir yüksekliktedir. Bununla birlikte, maksimum ışık yoğunluğu çok yüksektir, yani 500 lümenidir.

KROM TAVAN AYDINLATMASI



Kod WS4305825

Teknik özellikler

Voltaaj	: 12V-24VDC
Güç tüketimi	: 5W
Lümen	: 400Lm
Işığın rengi	: 4000K
Enerji etiketi	: A
Kullanılan malzeme	: Metal
Stabilize	: Evet
Işın açısı	: 180 derece
Çap	: Ø165mm

- Çok ince
- Sıva üstü
- Kolay montaj
- Montaj derinliğine ihtiyaç yok
- Minimum ısınma
- Uzun ömürlü kullanım
- Güvenli kullanım
- 12V minimum tüketim
- Korozyona dayanıklı
- Karavan ve marin için özel üretim

**ALTİNO - TAVAN LAMBASI
(IR SENSÖRLÜ)**

YENİ



Kod WS4305810

Teknik Özellikler

Voltaj : 12V DC
Güç tüketimi : 5W
Lümen parlaklığı : 270lm
Açık renk : 4000K
Malzeme : Metal + plastik
Kısılabilir : Evet
Anahtar tipi : IR sensörü
Renk : Fırçalanmış nikel

**CASOLİ - TAVAN LAMBASI
(IR SENSÖRLÜ)**

YENİ



Kod WS4305812

Teknik Özellikler

Voltaj : 12V DC
Güç tüketimi : 4W
Lümen parlaklığı : 200lm
Açık renk : 4000K
Malzeme : Metal + plastik
Kısılabilir : Evet
Anahtar tipi : IR sensörü
Renk : Fırçalanmış nikel

SALETTİ - TAVAN LAMBASI

YENİ



Kod WS4305815

Teknik Özellikler

Voltaj : 12V DC
Güç tüketimi : 2,8W
Lümen parlaklığı : 120lm
Açık renk : 3000K
Malzeme : Maden
Kısılabilir : Evet Anahtar tipi
Anahtarsız
Renk : Fırçalanmış nikel

BONO - TAVAN LAMBASI

YENİ



Kod WS4300175

Teknik Özellikler

Voltaj : 12VDC
Güç tüketimi : 1,3W
Lümen parlaklığı : 100lm
Açık renk : 4000K
Malzeme : PC
Kısılabilir : Evet, Anahtar tipi
Basmalı anahtar
Renk : Krom
On/Off Switch : Mavi ışıklı

**OBERON - RAYLI
SPOT LAMBA**

YENİ



Kod WS4305741RBL

Teknik Özellikler

Voltaj : 10-30V DC
Güç tüketimi : 1,4W
Lümen parlaklığı : 150lm
Açık renk : 3200K
Malzeme : Maden
Kısılabilir : Hayır
Anahtar tipi : Temel anahtar
Renk : Fırçalanmış çelik
*Noktalar için ray hariç

**SPOT LAMBA RAYI
(1600 MM)**

YENİ



Kod WS4305748C
1600 mm

Kod WS4305748B
800 mm

Teknik Özellikler

Voltaj : 10-30V DC
Kablo : 1000mm
Ray uzunluğu : 1600mm
Montaj deliği çapı: Ø4mm

* Spot lamba hariç

**GABY - SENSÖRLÜ
DOLAP AYDINLATMASI**

YENİ



Kod WS4302019

Teknik Özellikler

Voltaj : 12VDC
Güç tüketimi : 1W
Lümen parlaklığı : 50lm
Açık renk : 4000K
Malzeme : Alüminyum / PC
Kısılabilir : Hayır
Anahtar tipi : Sensör
Renk : Gümüş

PORZİO - KAPI IŞIĞI

YENİ



Kod WS4302560

Teknik Özellikler

Voltaj : 12V DC
Güç tüketimi : 4,5W
Lümen parlaklığı : 150lm
Açık renk : 4000K
Malzeme : ABS
Kısılabilir : Evet
Anahtar tipi : Anahtarsız
Renk : Beyaz

MODEL 3000 - KAPI VE TENTE IŞIĞI

VENİ



Kod WS4302590 / Beyaz

Kod WS4302580 / Gri

Teknik özellikler

Gerilim	: 12V DC
Güç tüketimi	: 5,5 W
Lümen	: 250Lm
Işığın rengi	: 5000K
LED sayısı	: 48
Enerji etiketi	: A
Kullanılan malzeme	: ABS
Kısılabilir	: Evet
Işın açısı	: 110 derece

VİGANELLA 135 - KAPI LAMBASI VE YAĞMUR OLUĞU

VENİ



Kod WS4302530

Yüksek parlaklığa sahip Viganella tente lambası, Fiat Ducato, Peugeot Boxer , Citroën Jumper, Renault Master, Opel Movano ve Nissan NV400 tipi karavanların girişini aydınlatmak için özel olarak tasarlanmıştır. Viganella tente lambası, aynı zamanda yağmur oluğu işlevi gördüğü için ikili bir işleve sahiptir. Sürgülü kapılardan yağmurun içeri girmesini engeller ve kapılar açıldığında yağmuru çatıdan açılan kapıların yan taraflarına taşır.

Teknik özellikler

Gerilim	: 12V DC
Güç tüketimi	: 7W
Lümen	: 450Lm
Işığın rengi	: 4000K
LED sayısı	: 86
Enerji etiketi	: A
Kullanılan malzeme	: Alüminyum
Kısılabilir	: Evet
Işın açısı	: 130 derece
Renk	: Siyah

VİGANELLA 180 - KAPI LAMBASI VE YAĞMUR OLUĞU

VENİ



Kod WS4302529

Viganella lambası, karavan girişini aydınlatmak için yüksek parlaklığa sahip bir kapı ışığıdır. Kapı lambası, Westfalia MAN, Volkswagen Crafter ve Mercedes Sprinter karavanına kurulum için uygundur. Viganella tente lambası, aynı zamanda yağmur oluğu işlevi gördüğü için ikili bir işleve sahiptir. Sürgülü kapılardan yağmurun içeri girmesini engeller ve kapılar açıldığında yağmuru çatıdan açılan kapıların yan taraflarına taşır.

Teknik özellikler

Gerilim	: 12V DC
Güç tüketimi	: 7W
Lümen	: 450Lm
Işığın rengi	: 4000K
LED sayısı	: 86
Enerji etiketi	: A
Kullanılan malzeme	: Alüminyum
Kısılabilir	: Evet
Işın açısı	: 130 derece
Renk	: Siyah

KAMP VE KARAVAN AKSESUARLARI

Kamp ve karavan aksesuarları size
yolda özgürlük ve konfor sağlar.





THULE TEPUI EXPLORER AYER



Kod TH901200

Bu çadırı tüm yıl boyunca sürececek maceralar için mükemmel kılan, her mevsimin unsurlarına dayanacak şekilde tasarlanmıştır. Yüksek kaliteli, UV'ye ve küflenmeye karşı dayanıklı malzemelerden yapılmıştır (kaplanmış 600 denye 260G poli pamuk karışımı). Ek konfor için 6,5 cm yüksek yoğunluklu sünger şilte içerir.

- En fazla iki kişi konaklayabilir
- 600 denye kaplamalı ve 260 g poli-pamuk karışımından üretilmiştir ve her mevsimin öğelerine dayanacak şekilde yapılmıştır
- Çadır kumaşı, her mevsimin unsurlarına dayanacak şekilde hem UV'ye hem de kalıba dayanıklıdır
- File paneller bol havalandırma sunar ve daha fazla hava akışı için açılır
- Ekipman ve kamp aksesuarlarını saklamak için dört büyük iç cep
- Daha fazla konfor için yüksek yoğunluklu köpük şilte içerir

Teknik Özellikler

Kapasite : 2 kişi
Ölçüler (GxYxD): 2140x990x1220mm
Ağırlık : 45,5 kg
Renk : Pus Gri
Maksimum Yük Kapasitesi: 182 kg

THULE TEPUI KUKENAM



Kod TH901300

Her mevsimin ve her iklimin unsurlarına dayanacak şekilde inşa edilmiş, yıl boyunca kullanılabilen bir çadır. Yüksek kaliteli, UV'ye ve küflenmeye karşı dayanıklı malzemelerden yapılmıştır (kaplanmış 600 denye 260G poli pamuk karışımı). Ek konfor için 6,5 cm yüksek yoğunluklu sünger şilte içerir.

- Üç kişiye kadar konaklayabilir
- 600 denye kaplamalı ve 260 g poli-pamuk karışımından üretilmiştir ve her mevsimin öğelerine dayanacak şekilde yapılmıştır
- Çadır kumaşı, her mevsimin unsurlarına dayanacak şekilde hem UV'ye hem de kalıba dayanıklıdır
- File paneller bol havalandırma sunar ve daha fazla hava akışı için açılır
- Ekipman ve kamp aksesuarlarını saklamak için dört büyük iç cep
- Daha fazla konfor için yüksek yoğunluklu köpük şilte içerir

Teknik Özellikler

Kapasite: 3 kişi
Ölçüler (GxYxD): 2440x1320x1430 mm
Ağırlık: 54 kg
Renk: Pus Gri
Maksimum Yük Kapasitesi: 272 kg

THULE TEPUI AUTANA



Kod TH901400

Her iklimde yıl boyu sürececek maceralar için yapılmıştır ve ek mahremiyet için genişletilmiş bir tenteye sahiptir. Yüksek kaliteli, UV'ye ve küflenmeye karşı dayanıklı malzemelerden yapılmıştır (kaplanmış 600 denye 260G poli pamuk karışımı). Ek konfor için 6,5 cm yüksek yoğunluklu sünger şilte içerir.

- Üç kişiye kadar konaklayabilir
- Çıkarılabilir eki olan genişletilmiş bir özel gölgelik girişi içerir
- 600 denye kaplamalı ve 260 g poli-pamuk karışımından üretilmiştir ve her mevsimin öğelerine dayanacak şekilde yapılmıştır
- Çadır kumaşı, her mevsimin unsurlarına dayanacak şekilde hem UV'ye hem de kalıba dayanıklıdır
- File paneller bol havalandırma sunar ve daha fazla hava akışı için açılır
- Ekipman ve kamp aksesuarlarını saklamak için dört büyük iç cep
- Daha fazla konfor için yüksek yoğunluklu köpük şilte içerir

Teknik Özellikler

Kapasite: 3 kişi
Ölçüler (GxYxD): 3100x1320x1430 mm
Ağırlık: 69,5 kg
Renk: Pus Gri
Maksimum Yük Kapasitesi: 272 kg

THULE TEPUI EXPLORER AUTANA

**Kod** TH901500

Her iklimde yıl boyu sürecek maceralar için yapılmıştır ve ek mahremiyet için genişletilmiş bir tenteye sahiptir. Yüksek kaliteli, UV'ye ve küflenmeye karşı dayanıklı malzemelerden yapılmıştır (kaplanmış 600 denye 260G poli pamuk karışımı). Ek konfor için 6,5 cm yüksek yoğunluklu sünger şilte içerir.

- Dört kişiye kadar konaklayabilir
- Çıkarılabilir eki olan genişletilmiş bir özel gölgelik girişi içerir
- 600 denye kaplamalı ve 260 g poli-pamuk karışımından üretilmiştir ve her mevsimin öğelerine dayanacak şekilde yapılmıştır
- Çadır kumaşı, her mevsimin unsurlarına dayanacak şekilde hem UV'ye hem de kalıba dayanıklıdır
- File paneller bol havalandırma sunar ve daha fazla hava akışı için açılır
- Ekipman ve kamp aksesuarlarını saklamak için dört büyük iç cep
- Daha fazla konfor için yüksek yoğunluklu köpük şilte içerir

Teknik Özellikler

Kapasite: 4 kişi

Ölçüler (GxYxD): 3100x1320x1830 mm

Ağırlık: 81,5 kg

Renk: Pus Gri

Maksimum Yük Kapasitesi: 295 kg



THULE APPROACH S

YENİ



Kod TH901010

- Daha modern bir çadır şekli, siz ve eşyalarınız için ekstra geniş bir iç mekan ve daha fazla yaşam alanı sunar.
- Panoramik tavan pencereleri yıldızları izlemenize, doğaya yaklaşmanıza ve çadırı serin ve iyi havalandırılmış tutmanıza olanak tanır.
- Kilitlenebilir montaj braketleri, çadırı tavan raflarınıza geleneksel çatı üstü çadırlara göre yarı sürede sabitler ve daha güvenli kurulum için bir tork sınırlama aracına sahiptir.
- Üç farklı modlu çıkarılabilir yağmurluk her türlü hava koşuluna uygundur
- Kalın, çift katmanlı köpük şilte, lüks bir kamp deneyimi için destekleyici bir alt köpük katmanına ve yumuşak bir üst katmana sahiptir.
- Güvenli ve emniyetli bir uyum sağlamak için Thule tavan raflarıyla birlikte titizlikle test edilmiştir.

Teknik Özellikler

Kapasite	: 2 kişi
Ölçüler (GxYxD)	: 1230x890x2130 mm
Ağırlık	: 50 kg
Renk	: Pelikan Gri
Maks. Yük Kapasitesi	: 300 kg

THULE APPROACH M

YENİ



Kod TH901012

- Daha modern bir çadır şekli, siz ve eşyalarınız için ekstra geniş bir iç mekan ve daha fazla yaşam alanı sunar.
- Panoramik tavan pencereleri yıldızları izlemenize, doğaya yaklaşmanıza ve çadırı serin ve iyi havalandırılmış tutmanıza olanak tanır.
- Kilitlenebilir montaj braketleri, çadırı tavan raflarınıza geleneksel çatı üstü çadırlara göre yarı sürede sabitler ve daha güvenli kurulum için bir tork sınırlama aracına sahiptir.
- Üç farklı modlu çıkarılabilir yağmurluk her türlü hava koşuluna uygundur
- Kalın, çift katmanlı köpük şilte, lüks bir kamp deneyimi için destekleyici bir alt köpük katmanına ve yumuşak bir üst katmana sahiptir.
- Güvenli ve emniyetli bir uyum sağlamak için Thule tavan raflarıyla birlikte titizlikle test edilmiştir.

Teknik Özellikler

Kapasite	: 3 kişi
Ölçüler (GxYxD)	: 1430x1020x2400 mm
Ağırlık	: 58 kg
Renk	: Pelikan Gri
Maks. Yük Kapasitesi	: 300 kg

THULE APPROACH L

YENİ



Kod TH901015

- Daha modern bir çadır şekli, siz ve eşyalarınız için ekstra geniş bir iç mekan ve daha fazla yaşam alanı sunar.
- Panoramik tavan pencereleri yıldızları izlemenize, doğaya yaklaşmanıza ve çadırı serin ve iyi havalandırılmış tutmanıza olanak tanır.
- Kilitlenebilir montaj braketleri, çadırı tavan raflarınıza geleneksel çatı üstü çadırlara göre yarı sürede sabitler ve daha güvenli kurulum için bir tork sınırlama aracına sahiptir.
- Üç farklı modlu çıkarılabilir yağmurluk her türlü hava koşuluna uygundur
- Kalın, çift katmanlı köpük şilte, lüks bir kamp deneyimi için destekleyici bir alt köpük katmanına ve yumuşak bir üst katmana sahiptir.
- Güvenli ve emniyetli bir uyum sağlamak için Thule tavan raflarıyla birlikte titizlikle test edilmiştir.

Teknik Özellikler

Kapasite	: 4 kişi
Ölçüler (GxYxD)	: 1830x1020x2440 mm
Ağırlık	: 68 kg
Renk	: Pelikan Gri
Maks. Yük Kapasitesi	: 300 kg

THULE FOOTHILL

YENİ



Kod TH901250

- Bisikletler, kanolar ve diğer yükler için çatınızdaki değerli alanı korumak amacıyla kompakt bir şekilde katlanır.
- Sürüş sırasındaki aerodinamik profil, sezon dışında depolama için daha küçük bir ayak izi sağlar.
- Kompakt seyahat boyutuna rağmen iç mekan, geleneksel 2 kişilik çatı çadırı kadar geniştir
- Maksimum hava akışı ve gelişmiş yıldız gözlemi için geniş bir girişe, büyük boy panoramik arka cama ve çift tavan penceresine sahiptir.
- Teleskopik iç çerçeve direkleri, tek kişiyle kolay kurulum ve sökme olanağı sağlar.
- Düşük profilli, simetrik tasarım, çadırın aracınızın her iki tarafına da monte edilmesini sağlar.
- Çıkarılabilir, makinede yıkanabilir kapaklı, peluş, düşük profilli 4 cm köpük şilte içerir.
- Rahat, daha kişiselleştirilmiş bir kamp oluşturmak için lambalar, depolama çözümleri veya diğer ekipmanlar için dış bağlantı noktaları.
- Hava koşullarına dayanıklı ve dayanıklı ana çadır kumaşı zorlu hava koşullarına dayanıklıdır ve çadırın içinde yağışma oluşumunu azaltmak için nefes alabilir.
- Çadırın iç cepleri eşyaları saklamak için ekstra alan sağlar.

Teknik Özellikler

Kapasite	: 2 kişi
Ölçüler (GxYxD)	: 1190x930x2130 mm
Ağırlık	: 55,5 kg
Renk	: Agav Yeşili
Maks. Yük Kapasitesi	: 300 Kg

THULE BASIN

YENİ



Kod TH901017

- Hızlı kurulum - bir dakikadan kısa sürede kapalı durumdan kullanıma hazır hale gelir.
- Geniş bir yaşam alanı sağlamak için dik olarak açılır.
- Çok yönlü tasarım, iki kişiye kadar çatı çadırını geniş bir kargo taşıyıcısına dönüştürür.
- Patentli kanopi fermuar sistemi, çadır ile kargo taşıyıcısı arasında kolay dönüşüm sağlar.
- Çatı çadırı olarak açmak için her iki ucu da serbest bırakın veya kargo taşıyıcısına dönüştürüldüğünde, ekipmanlara kolayca erişmek için bir tarafı açın.
- Kurulumu kolay montaj braketleri, çadırı aracınıza güvenli bir şekilde kilitler, her zaman güvenli bir kurulum sağlamak için bir tork sınırlayıcıya sahiptir ve geleneksel montaj sistemlerine kıyasla kurulumu yarı zaman alır.
- Çadırın içindeki sıcaklığı kontrol etmeye ve gürültüyü azaltmaya yardımcı olan yalıtımlı çatı.
- Ekstra koruma ve konfor için hava koşullarına dayanıklı, dayanıklı ve nefes alabilen gölgelik.
- Kolay erişim için her iki tarafa da bağlanan teleskopik bir merdiven içerir.
- Daha fazla konfor için çıkarılabilir kapaklı köpük şilte içerir.

Teknik Özellikler

Kapasite	: 2 kişi
Ölçüler (GxYxD)	: 1400x1090x2140 mm
Ağırlık	: 80 Kg
Renk	: Yeşil/Siyah
Maks. Yük Kapasitesi	: 300 Kg

THULE BASIN WEDGE

YENİ



Kod TH901018

- Hızlı kurulum - bir dakikadan kısa sürede kapalı durumdan kullanıma hazır hale gelir.
- Kama şekli, kurulumu en sağlam ve en hızlı çatı çadırımız olmasını sağlar.
- Çok yönlü tasarım, iki kişiye kadar çatı çadırını geniş bir kargo taşıyıcısına dönüştürür.
- Patentli kanopi fermuar sistemi, çadır ile kargo taşıyıcısı arasında kolay dönüşüm sağlar.
- Kurulumu kolay montaj braketleri, çadırı aracınıza güvenli bir şekilde kilitler, her zaman güvenli bir kurulum sağlamak için bir tork sınırlayıcıya sahiptir ve geleneksel montaj sistemlerine kıyasla kurulumu yarı zaman alır.
- Çadırın içindeki sıcaklığı kontrol etmeye ve gürültüyü azaltmaya yardımcı olan yalıtımlı çatı.
- Ekstra koruma ve konfor için hava koşullarına dayanıklı, dayanıklı ve nefes alabilen gölgelik.
- Kolay erişim için çadırın her iki yanına veya arkasına bağlanan teleskopik bir merdiven içerir.
- Daha fazla konfor için çıkarılabilir kapaklı köpük şilte içerir.

Teknik Özellikler

Kapasite	: 2 kişi
Ölçüler (GxYxD)	: 1400x1320x2130 mm
Ağırlık	: 71 Kg
Renk	: Yeşil/Siyah
Maks. Yük Kapasitesi	: 300 Kg

MOBİL DUŞ 12V/24V



Kod	CM8620.01.10_20 12V
Kod	CM8630.05.10_20 24V

12 volt taşınabilir duş

- Dalgıç pompası ile 12 L / dk. Basınç 0,6 bar, tüketim 18-24W
- duş başlığı, bastırılabilir, Su veya pulserin sabit akışı.
- 2 m duş hortumu
- Sargı kablosu yaklaşık 4m ve 12 volt fiş.
- 20 L katlanır jöle 290x290x320 mm Ölçülerinde olabilir. Kullanışlı plastik bir kutu içerisinde paketlenmiştir.

Ölçüler: 320x280x119 mm

TUTMA KOLU

mpk



- Çekme karavanların dış mekan yönlendirme kolu olarak kullanılabilir.
- Kapak ve gövde ayrı ayrı seçilebilir.
- Ekstra güçlü
- Vidalar görünmez

Renk	Kapak Kodu	Gövde Kodu	Ağırlık
Arduvaz Gri - RAL 7015	MP5300SG	MP5301SG	29/65 gr
Beyaz - RAL 9003	MP5300SW	MP5301SW	29/65 gr

SOLAR DUŞ



Kod HB2402450

20 litre solar duş

Teknik Özellikler

Renk	: Siyah
Net Ağırlığı	: 260gr
Ürün uzunluğu	: 59cm
Ürün genişliği	: 40cm
Dolum ağırlığı	: 20.16kg
Maksimum sıcaklık	: 41°C

GÜVENLİK - THULE LEVELERS

**Maximum Dayanıklılık**

Thule rampaları güvenli stabilite için çok geniş bir yüzey alanı sunar. Maksimum 5 ton / set yük kapasiteli daha geniş lastikler için idealdir.

Çizgili alan

Üç yükseklik, aracınızı düzleştirmeyi kolaylaştırır. Çizgili stopları mükemmel kavrama alanı sunar.

Özellikler

- 3 yükseklik: 44 - 78 - 112 mm
- Ölçüler (GxYxD): 560x150x200mm
- Ağırlık: her bir seviye için 1.8 kg

Kod TH307617



Seçilmiş "En İyi Seviye" Reisemobil Int. karşılaştırma testi

**Paket içeriği**

- 2 kademeli set
- Depolama çantası

CEPLİKLER - BAGAJLAR



Bagaj ve sakalama alanları her zaman çok kısıtlı olur, bu nedenle esnek bir depolama çok önemlidir. Akıllı ceplikler ile depolayabilirsiniz. Her öge için yer ve kolay erişim sağlayabilirsiniz. Aracınızın içinde veya dışında olan eşyalarınızı boş zamanınızdan vakit ayırarak kolayca toparlayabilirsiniz.

Sabitlenme sistemleri

- Farklı sistemler aracınızın içinde veya dışında cepliklerin kolay kullanımını sağlar
- Hızlı ve kolay kurulum

Ceplikler

- Çok sayıda farklı saklama bölmesi ile eşyalarınıza kolay erişim sağlar.
- Dayanıklı ve güçlü malzemeden üretilmiştir.
- Kullanılmadığında ergonomiktir katlanabilir.

**Bagajlar**

- Çatıya veya arkaya monteli
- Sağlam ve dayanıklı malzeme
- Farklı montaj seçenekleri

DUVAR ORGANİZATÖRÜ

Her ürün için depolama alanı sağlar.



Kod TH306924

Özellikler

- 2 farklı boyutta 14 cep
- Taşıma sırasında eşyalarınızı korumak için fermuarlı entegre kapaklı
- Ölçüler (GxY): 500x850mm

Sabitleyici (dahil değildir)

- Ceplikler için Thule askı seti
- Thule POD 2.0
- Thule POD 1.0

AYAKKABI ORGANİZATÖRÜ

10 çift ayakkabı depolama alanı sağlar.



Kod TH306925

Özellikler

- 2 gözlü 10 büyük cep
- Korumak için fermuarlı entegre kapak hareket halinde ayakkabılarınızı sabitler.
- Ölçüler (GxY): 500x800mm

Sabitleyici (dahil değildir)

- Organizatörler için Thule askı seti
- Thule POD 2.0
- Thule POD 1.0

TEZGAH DÜZENLEYİCİSİ

Tüm temel öğeleri ulaşılabilir bir yerde tutar.



Kod TH306926

Özellikler

- Farklı bölmeler ve elastik halkalar
- Entegre kağıt havluluk
- Ölçüler (GxY): 900x400mm

Sabitleyici (dahil değildir)

- Organizatörler için Thule askı seti
- Thule POD 2.0
- Thule POD 1.0

TUVALET TAKIMI

Banyoda kullanmak için idealdir.



Kod TH306928

Özellikler

- 13 ayrı bölme
- Üstte bulunan tutacak sayesinde kolay taşıma
- Çıkarılabilir ayna
- Ölçüler (GxY): 350x400mm (kapalı hali)
- Ölçüler (GxY): 350x1200mm (açık hali)
- Kapılara uyacak şekilde L şeklinde kanca

Sabitleyici standart ürün paketinde yoktur.

- Thule merdiven mknatıs takımı
- Thule POD 2.

GO KUTUSU

İki ölçüde kullanışlı ve katlanabilir saklama kutusu.



Kod	M-TH306929 Orta boy
------------	------------------------

Kod	L-TH306930 Büyük boy
------------	-------------------------

Özellikler

- 2 ana bölme, 3 yan cep
- Taşınması kolay ve kullanılmadığı zaman hızlıca toplanır
- Yağmur koruması için katlanabilir kapak
- Ölçüler (GxYxD): 610x300x360mm (Orta Boy)
- Ölçüler (GxYxD): 610x300x460mm (Büyük Boy)

MERDİVEN MIKNATIS TAKIMI

Her ürün için depolama alanı sağlar.



Kod	TH301405
------------	----------

Özellikler

- Maks. yük: 10kg
- Ölçüler (GxYxD): 660x80x100mm
- Ağırlık: 1.2kg

ORGANİZATÖRLER İÇİN ASKI SETİ

Kod	TH307124
------------	----------

Özellikler

- Tente ait aksesuar rayına veya ön rayına uyar
- Maksimum yük: 10kg / kayış
- Hızlı bırakma sistemi
- Yükseklikte ayarlanabilir
- Kayış uzunluğu: 1.20m

THULE POD 2.0

Kod	TH306804
------------	----------

Özellikler

- İki vida ve / veya tutkal ile monte edilir
- Kapak dahil
- Kompakt ve ayırık tasarım
- Maksimum yük: 10kg / POD
- Ölçüler (GxYxD): 55x30x12mm

THULE BACKSPACE XT

Tüm ihtiyaçlarınız için fonksiyonel tavan kutusu

300
L



Kod TH938300



Özellikler

- Yük kapasitesi: 50 kg
- Hacim: 300L
- Ağırlık: 8.6 kg
- Ölçüler (GxYxD): 1370x680x465mm

Montaj bilgisi

- Thule VeloSpace XT bisiklet rafında

Thule VeloSpace XT bisiklet rafına takılan, tüm donanımınızı kolayca tutan hafif, dayanıklı kargo kutusu erişilebilirliği kolaydır, yükleri boşaltmayı kolaylaştırır. Kolay kullanım için entegre tutma yerleri mevcuttur. Hafif ve katlanabilir yapısı sayesinde kullanılmadığı zaman kutunun taşınması kolaydır.

THULE CANYON XT - ÇATI SEPETİ

Tüm şekil ve Ölçülerde yük taşımak için ideal olan bu model, sağlam, şık ve hafif çelik boru tasarımına sahip bir çatı sepetidir.



Kod TH859002

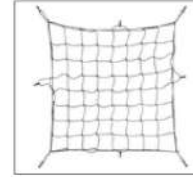

Özellikler

- Yük kapasitesi: 65 kg
- Ağırlık: 12.3 kg
- Ölçüler (GxYxD): 1040x150x1270mm
- Uzatma Ölçüleri (GxYxD): 1040x150x1780mm

Aksesuarlar

- 595000 - Thule Yük ağı 80x80 cm
- 595100 - Thule Yük ağı 130x90 cm
- 859101 - Thule Kanyonu Uzatma XT

Bilgi

- Çatı sepetinizin üzerinde hava akışına yardımcı olmak için rüzgar kaplaması mevcuttur.
- Kolay yükleme ve boşaltma için konik yan duvarlara sahip şık ve fonksiyonel düşük profilli tasarıma sahiptir
 - Thule tek tuş sistemiyle kilitlenebilir.
 - Thule Canyon Extension XT'yi ekleyerek kargo alanını 51 cm daha uzatabilirsiniz.

12V KAHVE MAKİNESİ

YENİ



Kod HB7702500

12V ile çalışan cezveli kahve makinesi
Güç tüketimi 170 Watt

12V SU ISITICI KETTLE

YENİ



Kod HB7702600

183x185 cm boyutunda, 12 Volt ile çalışan,
1 litre kapasiteli kettle.
150W güç tüketimi ve 542 gram
ağırlığa sahiptir.

KARAVAN GİRİŞ BASAMAĞI SPOT

YENİ LIPPERT



Kod LP2021104024

- Genellikle karavanlarda giriş basamağı için kullanılır
- Sert plastik yapıya sahiptir
- Delikli üst yüzey, adımları kirlere uzak tutar

Özellikler

Ölçüler : (GxYxD): 410x220x260mm
Ağırlık : 1 kg
Taşıma Kapasitesi: 150 kg

ÇELİK BASAMAK

YENİ



Kod HB7401050

390x430x262 mm ölçü
Maks. 150 kg taşıma kapasitesi

AYARLANABİLİR TV ASKISI

YENİ

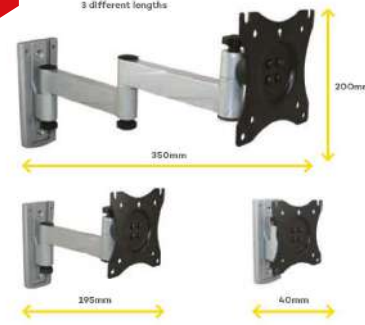

Kod HB4507100

Montaj plakalı TV askısı, sürüş sırasında katlanabilir ve sabitlenebilir. Akıllı tasarımı sayesinde TV askısı 3 farklı uzunlukta kullanılabilir.

Teknik Özellikler

Ağırlık : 1.75 kg
Uzunluk : 35 cm
Genişlik : 20 cm
Maks. 15kg
Uygun ekran boyutu: 15" - 27"
VESA Standardı: 75 ve 100

TORINO - ÇÖP KUTUSU

YENİ



Kod HB7702500

Karavan ve tente için 2 farklı montaj sistemine sahip 8 litre 270x300x160mm (gxyxd) ağır hizmet tipi çöp kutusu

Teknik Özellikler

Ağırlık: 0,6 kg
Malzeme: PP
Renk: Açık Gri

ŞARJLI EL DUŞU SETİ

YENİ



Kod HB2402410

Hızlı bir şekilde durulamak istediğinizde ve elinizin altında bir duş olmadığında, bu kompakt akülü el duşunu düşünebilirsiniz.

Bu el duşunun en büyük avantajı kendi bataryası olduğu için herhangi bir elektrik bağlantısına ihtiyaç duymamanızdır. Yürüyüşe çıktığınızda sırt çantanızda bile rahatlıkla yanınıza alabilirsiniz.

Pompayı bir kova suya veya belki bir göle koyun, açın ve güzel bir duş alın. Birlikte verilen kanca ile duşu bir direğe asabilir veya vantuzla düz bir yüzeye yapıştırabilirsiniz.

Teknik Özellikler

Voltaj : 3,7V DC
Akım : 2,5A
Batarya kapasitesi: 2200mAh (lityum)
Duş süresi : 50 dakika
Şarj süresi : 3,5-4 saat
Duş - pompa hortum uzunluğu : 1,8m
Pompa kablo uzunluğu - batarya paketi : 0,75m
Şarj kablosu uzunluğu : 0,8 m
Malzeme : plastik
Net ağırlık : 550g

SU BAĞLANTI SETİ

YENİ



Kod HB2402410

Avrupa'daki kamplardaki çeşitli musluklar için ideal çözüm.

Su bağlantı seti şunları içerir;
Püskürtücü, musluk adaptörü 3/4"-1/2",
Küçük musluk adaptörü 13,6-6,3 mm,
Büyük musluk adaptörü 24-19 mm,
Su durduruculu hortum konektörü 13-15mm,
Su durdurucusuz hortum konektörü 13-15mm

Renk: Sarı (Fotoğraf temsilidir)
Ağırlık: 0.30 gr
Malzeme: Plastik

ATIK SU HORTUMU VE ADAPTÖR SETİ

YENİ



Kod HB2400840H

1.10 m'ye kadar uzatılabilen ve bükülebilen atık su hortumu sayesinde atık su, kanalizasyona veya atık su deposuna boşaltılabilir. Ekstra uzunluğa ihtiyaç duyulursa, iki veya daha fazla uzatılabilir atık su hortumu kolayca bağlanabilir.

Üniversal adaptör, gider (hortum) doğrudan gidere uymadığında, gideri (hortumu) (lavabonuzun diğer parçaları arasında) atık su hortumuna bağlamak için kullanılır. Üniversal adaptör daha sonra kolayca uzatılabilir atık su hortumuna bağlanabilir.

Uzatılmamış Ölçü: 483x045mm
Uzatılmış Ölçü: 1090x045mm

SİENA - KAPI MANDALI

YENİ



Kod HB7601710H

Dışarıda oturmuş güneşin tadını çıkarıyorsunuz ama arkanızda kapının takırdadığını duyuyorsunuz. Kapı mandalı bunu çözüyor!

Kapı mandalı ile kapıyı sabit bir konumda kilitletiniz, böylece kapı açık kalır.

Kapı mandalının takılması kolaydır. Plastik parçaların her ikisi de 2 montaj deliğine sahiptir.

Bu montaj delikleri, parçaları vidalamak yeterlidir. 1 parça duvara, diğer parça kapıya monte edilir. Kapı mandalı kurulumdan hemen sonra kullanılabilir.

Duvardaki montaj delikleri arası mesafe: 40 mm
Kapıdaki montaj delikleri arası mesafe: 60 mm
Kapı mandalı bir klik sistemine sahiptir. Kapıyı 1 tıklama ile kilitleyin.

Malzeme plastiktir. Kapı mandalının boyutları 70x40x30 mm'dir. Renk beyazdır.

TOLEDO - ÖN CAM GÜNEŞLİĞİ

YENİ



Kod HB7601228

Karavandaki sıcaklığı kontrol altında tutun!

Toledo termik ön cam güneşliği hem yaz hem de kış aylarında kullanılabilir. Yaz aylarında karavanı güzel ve serin, kışın ise soğuğu dışarıda tutar.

Çok işlevli

Pencere yalıtımı bir ısı yalıtımıdır. Karavanın termal korumasını sağlar. Ön cam yazın ısıya/UV ışınlarına karşı, kışın ise soğuk ve dondurucu camlara karşı kullanılabilir.

Yalıtımın yanı sıra karavanınızın camlarını da temiz tutar. Bir sonraki varış noktanıza seyahat etmek istediğinizde, önce camları temizlemeniz gerekmez.

2002'den 2021'e kadar Fiat Ducato, Peugeot Boxer ve Citroën Jumper minibüsler için uygundur.

Malzemeler

Güneşlik, EVA köpük ve alüminyumdan yapılmıştır. EVA köpüğü iyi bir ısı ve ses yalıtkanıdır. Alüminyum, ısı ve güneş ışınlarını yansıtan bir malzemedir. Bu malzemeler birlikte, dış sığağa (yaz) karşı çok iyi koruma sağlar ve iç ısıyı (kış) tutar.

Tabii ki, her türlü hava koşuluna uygundur.

Kullanışlı bir saklama çantası da vardır. Sarılması ve çantada saklanması kolaydır.

KARAVAN AYNASI

YENİ



Kod HB7100090

Karavan aynası ile seyahatinizi daha güvenli ve rahat hale getirin.

- Kör noktaları görmenizi sağlar.
- Klipsi sayesinde kullanımı çok kolaydır.
- Hemen hemen tüm araçlara uyar.
- Kolayca saklamak için çıkartmak basittir.

Özellikler

152x110mm

DIŞBÜKEY KARAVAN AYNASI

YENİ



Kod HB7100800

Karavan aynası ile seyahatinizi daha güvenli ve rahat hale getirin.

- Kör noktaları görmenizi sağlar.
- Klipsi sayesinde kullanımı çok kolaydır.
- Hemen hemen tüm araçlara uyar.
- Kolayca saklamak için çıkartmak basittir.

Özellikler

181x135mm

CARAJACK - ALÜMİNYUM
AKS DESTEK

YENİ



Kod HB7401100

Bir yerde daha uzun süre kalacağınız zaman aracınızın dengesini sağlamak çok önemlidir. Bu nedenle Carajack alüminyum aks desteklerini kullanın.

1 adet 1000kg ağırlık taşıyabilir.

KABLO GİZLEYİCİ KAPAK

YENİ



Kod HB4601524

KRİKO (19MM)

YENİ



Kod HB7207030

85 cm uzunluğa sahip kriko

12V KABLOSUZ ŞARJ CİHAZI

YENİ



Kod HB4700860H

Bu kablosuz şarj cihazı, cep telefonunuzu kablosuz olarak şarj etmeyi mümkün kılar. Artık kablolarla uğraşmak yok. Dahası, kablosuz şarj cihazını iç kısımda düzgün bir şekilde gizleyebilirsiniz.

Kablosuz şarj cihazı, 60 mm çapında bir delik kesilerek kurulabilir. Daha sonra kabloları 12V DC güç ağına bağlayın ve kablosuz şarj cihazını az önce açtığınız deliğe yerleştirin. Kablolar şarj cihazının alt kısmındadır, bu da onu düzgün bir şekilde gizleyebileceğiniz anlamına gelir.

Kablosuz şarj cihazı erişilebilir ve şık bir tasarıma sahiptir. Güzel tasarımı, onu herhangi bir iç mekana entegre etmeye çok uygun hale getirir. Siyah renk, ona ekstra şık bir görünüm verir.

Şarj cihazı, 'normal' bir akıllı telefon kadar geniş olduğundan, cep telefonunuzu kolayca üstüne koyabilirsiniz. İşin güzel yanı, telefonunuzun kablosuz şarj cihazına çok hassas bir şekilde yerleştirilmesine gerek olmaması.

Cep telefonunuz şarj olurken, şarj cihazı mavi bir ışık yayar. Mavi ışık sönerse, bu, cep telefonunuzun şarjının %100 olduğu anlamına gelir.

Kablosuz şarj cihazının boyutları 78 x 78 x 19,5 mm'dir. Ağırlık 50 gramdır. Şarj cihazı yüzeyden yalnızca 2,5 mm çıkıntı yapar.

Kablosuz şarj cihazı hızlı şarj için uygundur. Kablosuz şarj cihazı, Qi teknolojisi ile çalışır. Qi, Kablosuz Güç Konsorsiyumu (WPC) tarafından kurulan bir kablosuz şarj standardıdır.

Şarj kapasitesi, telefonunuzun gerektirdiği değerlere bağlıdır. Cep telefonunuz daha yüksek bir akımla şarj olabiliyorsa, şarj kapasitesi daha yüksek olacaktır. Kablosuz şarj cihazının sağlayabileceği maksimum şarj kapasitesi 10W'tır.

Hızlı şarj için uygun olup olmadığını görmek için telefonunuzun özelliklerini kontrol edin.

KAMERA VE MONİTÖR - FURRIÖN VİSİÖN S



Furrion Vision S, geri görüş kamerası sistemi ile çevrenizi geniş bir şekilde görürken park alanlarında güvenli bir şekilde manevra yapabilirsiniz. Yapılandırılabilir bu sistem bir güvenlik kamerası görevi görmenin yanı sıra yolda ve yol dışında da gönül rahatlığı sağlar.

Furrion Vision S araç gözlem sistemleri kör noktaları ortadan kaldırır ve karavanlara, kamyonetlere ve daha fazlasına surround görüntüleme özellikleri kazandırır. Kablosuz geri görüş kamerası sistemleri, uzun menzilli bir dijital sinyal ile güçlü ve istikrarlı bir dijital sinyal üzerinde çalışır. Tüm kameralar net görüntüler, geniş görüş açıları ve gece görüşü sunar.

- Güvenilir dijital bağlantı (2,4 GHz)
- 720 x 480 yüksek çözünürlüklü kamera sistemi
- Dört adede kadar kameranın görüntülediği geniş izleme açısı
- Net görüntüleme için gece görüşü ve akıllı kızılötesi kesme filtresi
- Güvenlik alanı izleme için hareket algılama ve mikrofon
- Hareket algılamalı güvenlik kamerası otomatik uyanma
- Dayanıklılık için IP65 suya dayanıklı kamera teknolojisi
- Parlama önleyici ekrana sahip büyük, 7" HD monitör
- Kablosuz kamera sisteminin kurulumu kolaydır
- Aracınızı hizalamak için arka destek işaret çizgileri

Sürüş Sırasında Kör Noktaları Azaltın

Karavanınızın çevresinde maksimum görüşlülük için yüksek çözünürlüklü monitörde aynı anda dört adede kadar farklı kamera açısını deneyimleyin. Geniş görüş açısıyla Furrion Vision S, kör noktaları azaltmak ve geri gitmeyi daha kolay ve güvenli hale getirmek için aracınızın her yerinde görüşlülük sağlar. Arka destek işaret çizgileri, tampona kadar uzanan kapsama alanıyla güvenli bir şekilde geri gitmenize yardımcı olur ve geri giderken kör noktaları ve gizli engelleri görmeyi kolaylaştırır.

Geceleri Bile Net Görün

Yüksek çözünürlüklü kamera teknolojisi, gece kullanımı sırasında net, temiz bir kızılötesi görüntü sağlar. Bu, ailenizi kamp aracınızda uyurken güvende tutmak için otomatik uyanma özelliğine sahip, hareketle etkinleştirilen bir güvenlik kamerası olarak kullanılacak kamera sistemi için ek bir güvenlik özelliği sağlar. Dahili mikrofon ayrıca ekstra bir güvenlik katmanı sağlar. SD kartla kullanıldığında videoları istediğiniz zaman inceleyebilirsiniz.

Çoklu Montaj Seçenekleri

Vision S'nin alçak profilli tasarımı, ön camınızın engelsiz bir şekilde görülmesini sağlar. Monitör, birlikte verilen vantuz braketini kullanarak ön camınıza çeşitli açılarda monte edilebilir. Ayrıca bir iç masa standının yanı sıra duvara montaj seçeneği de mevcuttur (ayrıca satılır). Yüksek çözünürlüklü monitör, kameralar arasında geçiş yapmanıza olanak tanır ve geçen, arkadan geçen ve birleşen arabaların görülmesini çok daha kolay hale getirmek için aynı anda dört adede kadar farklı kamera açısını görüntüleyebilirsiniz (ekstra kameralar ayrı satılır).

Vision S Kamera Sistemi Özellikleri:

HIZLI VE KOLAY KURULUM - Çoğu karavan zaten Vision S kamera sistemi için hazırlanmıştır ve kapsamlı delme gereksinimlerini ortadan kaldırır. Hazırlanmamış üniteler için kurulum da hızlı ve kolaydır.

GECE GÖRÜŞLÜ SU GEÇİRMEZ KAMERA - Bu kit, yüksek çözünürlüklü (720 x 480), kızılötesi gece görüşüne sahip IP65 su geçirmez kamera teknolojisi, canlı yayın, akıllı IR kesme filtreleri ve geniş görüş açısıyla birlikte gelir.

KARARLI VE UZUN ARALIKLI SİNYAL GÜCÜ - Kablosuz iletişim, kamera ile monitör arasında gecikme olmayan güvenilir bir dijital bağlantı sağlar. Bu sistem, yüksek hızlarda 100 feet'e kadar ve açık alanlarda 492 feet'e kadar genişletilmiş menzil için test edilmiştir.

NET VE KOLAY GÖRÜNTÜLEME - Parlama önleyici monitör, park yardımı işaret çizgileriyle birlikte gelir ve her tarafı kapsamak üzere dört kameraya kadar net bir görüntü görüntüler. Birlikte verilen ön cam montajı, ihtiyaçlarınıza uyacak şekilde özelleştirilebilir görüş açılarına olanak tanır.

GÜVENLİK - Kamera sistemi, park halindeyken güvende kalmanıza yardımcı olacak bir güvenlik sistemi görevi görebilir. Kullanışlı hareket sensörleri ekranı otomatik olarak uyandırır ve yerleşik mikrofon, park yönlendirmesi veya ek güvenlik için ses iletir.

Künye

Bu katalog sadece alıcının kullanımı içindir.
Bütün bölümleri Termosa Mobil Sistemlerine aittir.

Katalogun tekrar basımı, kısmi dahi olsa şekillerinin kopyalanması veya çizilmesi ve katalogun tasarımının kopyalanması yasaktır.

Bu katalogdaki teknik tanımlar, ölçüler ve çizimler bağlayıcı değildir.

Baskıda oluşabilecek hatalardan sorumluluk kabul edilemez.

Tüm teslimatlar Termosa Mobil Sistemleri'nin satış koşullarına göre gerçekleşir.

Termosa Mobil Sistemleri A.Ş. sürekli stok ibaresi içeren ürünlerde, özel durumlarda teslimatı erteleme hakkına sahiptir.

OCAK 2024

Telif hakları Termosa Mobil Sistemleri A.Ş.'ye aittir.

Her hakkı mahfuzdur.

Türkiye'de basılmıştır.



TERMOsa MOBİL SİSTEMLERİ A.Ş.
Hadımköy Mah. Alperay Sok. No: 7
Arnavutköy / İstanbul
Tel: +90 212 485 33 43
www.termosa.com

 termosaa  termosamobil  termosamobil  termosamobil